

4BAR™ Flex

Quick Reference Guide

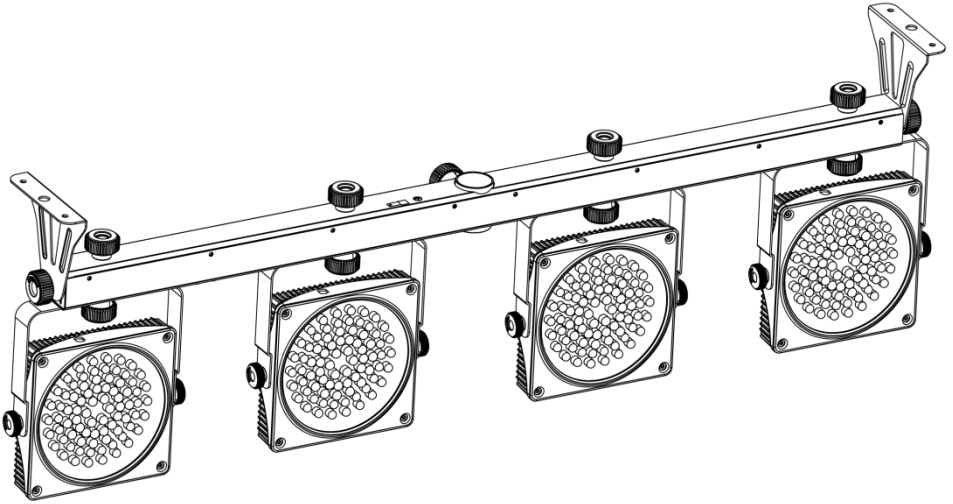

CHAUVET®
Value · Innovation · Performance
It's Green Thinking.

About This Guide

The 4BAR™ Flex Quick Reference Guide (QRG) has basic product information such as mounting, menu options, and DMX values. Download the User Manual from www.chauvetlighting.com for more details.

Disclaimer

The information and specifications here are subject to change without notice. CHAUVET® reserves the right to revise or reissue this QRG.

Safety Notes

These Safety Notes include important information about product mounting, use, and maintenance.



- This product is not intended for permanent installation.
- ONLY connect this product to a grounded and protected circuit.
- DISCONNECT the 4BAR™ Flex from power before cleaning or replacing the fuse.
- DO NOT look at the light source when the product is on.
- Make sure the power cord is not crimped or damaged.
- Never disconnect this product from power cord by pulling on the cord.
- When mounting this product overhead, ALWAYS use a safety cable.
- DO NOT allow flammable materials close to the product when it is operating.
- DO NOT touch the product's housing when it is on because it will be hot.
- DO NOT operate this product if the housing, lenses, or cables appear damaged.



- The voltage of the outlet to which you are connecting this product must be within the range stated on the decal or rear panel of the product.
- This product is for indoor use only! (IP20) To prevent risk of fire or shock, do not expose this product to rain or moisture.
- Always mount this product in a location with adequate ventilation, at least 20 in (50 cm) from adjacent surfaces.
- Be sure that no ventilation slots on the unit's housing are blocked.
- Never connect this product to a dimmer or rheostat.
- Replace the fuse with the same type and rating.
- ONLY carry this product by the hanging/mounting brackets.
- The maximum ambient temperature is 104° F (40° C). Do not operate this product at higher temperatures.
- In the event of a serious operating problem, stop using immediately.
- DO NOT open this product. It contains no user-serviceable parts.

Contact

Outside the U.S., United Kingdom, or Ireland, contact your distributor to request support or return a product. Visit www.chauvetlighting.com for contact information.

What Is Included

- 4BAR™ Flex
- Power Cord
- Carrying Case
- Footswitch
- Warranty Card
- Quick Reference Guide

To Begin

Unpack your 4BAR™ Flex and make sure you have received all parts in good condition. If the box or contents appear damaged, notify the carrier immediately, not CHAUVET®.

Product Description

The 4BAR™ Flex is an upgraded version of the 4BAR™ that provides added flexibility for additional features. You can mount up to 4 additional products to the top of the 4BAR™ Flex with the built-in Edison plugs. The 4BAR™ Flex contains 4 low-profile, individually focusable heads for total room or stage coverage.

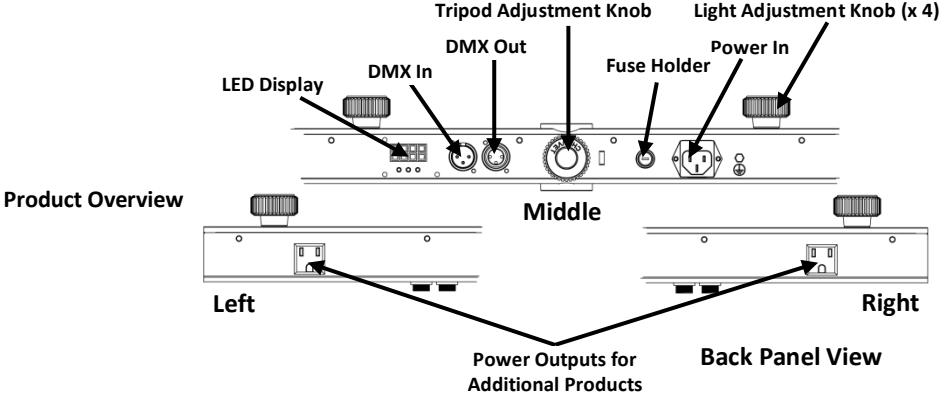

AC Power

This product has an auto-ranging power supply that can work with an input voltage range of 100~240 VAC, 50/60 Hz.

Power Linking

You can link up to 12 4BAR™ Flex units at 120 VAC and 21 units at 230 VAC.

Fuse Replacement

To replace the fuse in the 4BAR™ Flex:

1. Disconnect the product from power.
2. Wedge the tip of a flat-head screwdriver into the slot of the fuse holder.
3. Pry the safety cap out of the housing.
4. Remove the blown fuse from the clip on the front of the safety cap and replace with a fuse of the exact same type and rating.
5. Re-insert the fuse holder and reconnect power.

Mounting

Before mounting this product, read the Safety Notes.

Product Mounting Diagram

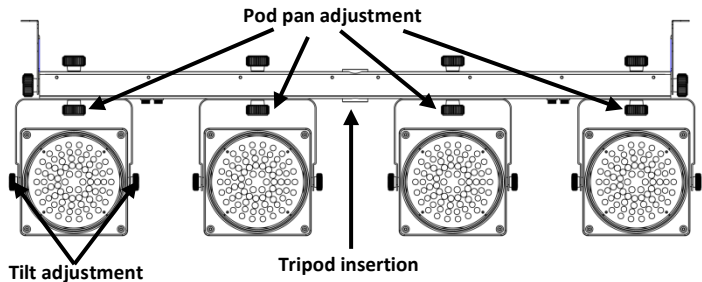

Control Panel Description	Button	Function
	<MENU>	Exits the current menu or function
	<UP>	Navigates up through the menu list or increases the numeric value when in a function
	<DOWN>	Navigates down through or decreases the numeric value

Menu Options

Main Level	Programming Levels		Description
DMX Mode	512	d 1-d512	Sets DMX starting address
Sound Active Mode	SND	S 1-S100	Sets Sound Active mode and sensitivity
Automatic Mode	AUTO	S 1-S100	Sets Auto Program and speed

DMX Linking The 4BAR™ Flex can work with a DMX controller when linked by DMX serial connections. Instructions for connecting and configuring this product for DMX operation are in the User Manual. A DMX Primer is available from www.chauvetlighting.com.

Starting Address To ensure full access to all channels in each DMX mode, the highest recommended DMX address is **498**.

Master/Slave Connection The 4BAR™ Flex uses the DMX data connection for its Master/Slave mode. Instructions for connecting and configuring this product for Master/Slave operation are in the User Manual.

DMX Values

15-CH	Channel	Function	Value	Percent/Setting
1	Control/Operating Mode	000 ⇔ 009	RGB Color Mixing	
		010 ⇔ 029	Auto Program 1	
		030 ⇔ 049	Auto Program 2	
		050 ⇔ 069	Auto Program 3	
		070 ⇔ 089	Auto Program 4	
		090 ⇔ 109	Auto Program 5	
		110 ⇔ 129	Auto Program 6	
		130 ⇔ 149	Auto Program 7	
		150 ⇔ 169	Auto Program 8	
		170 ⇔ 189	Auto Program 9	
		190 ⇔ 209	Auto Program 10	
		210 ⇔ 229	Auto Program 11	
		230 ⇔ 249	Auto Program 12	
		250 ⇔ 255	Sound Active	
		2	Dimmer	000 ⇔ 008
009 ⇔ 255	Dimmer 1-100%			
3	Strobe	000 ⇔ 255	Slow to fast	
4	Red	000 ⇔ 255	0~100%	RGB Color Mixing (Pod 1)
5	Green	000 ⇔ 255	0~100%	
6	Blue	000 ⇔ 255	0~100%	
7	Red	000 ⇔ 255	0~100%	RGB Color Mixing (Pod 2)
8	Green	000 ⇔ 255	0~100%	
9	Blue	000 ⇔ 255	0~100%	
10	Red	000 ⇔ 255	0~100%	RGB Color Mixing (Pod 3)
11	Green	000 ⇔ 255	0~100%	
12	Blue	000 ⇔ 255	0~100%	
13	Red	000 ⇔ 255	0~100%	RGB Color Mixing (Pod 4)
14	Green	000 ⇔ 255	0~100%	
15	Blue	000 ⇔ 255	0~100%	

3-CH	Channel	Function	Value	Percent/Setting
1		Red	000 ⇔ 255	0~100%
		Green	000 ⇔ 255	0~100%
3		Blue	000 ⇔ 255	0~100%

Acerca de Esta Guía La Guía de Referencia Rápida (GRR) del 4BAR™ Flex contiene información básica sobre el producto, como montaje, opciones de menú y valores DMX. Descargue el manual de usuario de www.chauvetlighting.com para una información más detallada.

Exención de Responsabilidad La información y especificaciones aquí descritos están sujetas a cambio sin previo aviso. CHAUVET® se reserva el derecho de revisar o reeditar esta GRR

Notas de Seguridad Estas notas de seguridad incluyen información importante sobre el montaje, uso y mantenimiento del producto.



- Este producto no está concebido para una instalación permanente.
- Conecte este producto SOLO a un circuito con toma de tierra y protegido.
- DESCONECTE el 4BAR™ Flex de la alimentación antes de la limpieza o sustitución del fusible.
- NO mire a la fuente de luz cuando el producto esté encendido.
- Asegúrese de que el cable de alimentación no está retorcido ni estropeado.
- Nunca desconecte este producto del cable de alimentación tirando del cable.
- Cuando monte este producto en alto, use SIEMPRE un cable de seguridad.
- NO permita la presencia de materiales inflamables cerca del producto cuando esté en funcionamiento.
- NO toque la carcasa del producto cuando esté en funcionamiento, pues podría estar caliente.
- NO ponga en funcionamiento este producto si sospecha que la carcasa, lentes o cables están dañados.



- La tensión del enchufe al que conecte este producto ha de estar en el rango establecido en el grabado o en el panel posterior del producto.
- ¡Este producto es para uso en interiores solamente! (IP20) Para evitar riesgos de incendio o descarga, no exponga este producto a la lluvia o la humedad.
- Monte siempre este producto en una ubicación con ventilación adecuada, al menos a 20" (50 cm) de superficies adyacentes.
- Asegúrese de que ninguna ranura de ventilación en la carcasa de la unidad queda bloqueada.
- Nunca conecte este producto a un atenuador o reostato.
- Sustituya el fusible con uno del mismo tipo y categoría.
- Mueva este producto SOLAMENTE por los soportes de colgar/montar o con las asas.
- La máxima temperatura ambiente es de 104° F (40° C). No haga funcionar este producto a temperaturas más altas.
- En caso de un problema grave de funcionamiento, deje de usarlo inmediatamente.
- NO abra este producto. No contiene piezas reparables por el usuario.

Contacto Fuera de EE.UU, Reino Unido o Irlanda, póngase en contacto con su distribuidor para solicitar asistencia o devolver el producto. Visite www.chauvetlighting.com para información de contacto.

¿Qué va Incluido?

- 4BAR™ Flex
- Cable de alimentación
- Caja de transporte
- Interruptor de pie
- Tarjeta de garantía
- Guía de Referencia Rápida

Para Empezar

Desembale su 4BAR™ Flex y asegúrese de que ha recibido todas las partes en buen estado. Si la caja o los componentes parecen dañados, notifíquese al transportista inmediatamente, no a CHAUVET®.

Descripción del Producto

El 4BAR™ Flex es una versión actualizada del 4BAR™ que le brinda mayor flexibilidad para funcionalidades adicionales. Puede montar hasta 4 productos adicionales sobre el 4BAR™ Flex con los conectores Edison incorporados. El 4BAR™ Flex contiene 4 cabezas de perfil bajo, que se enfocan individualmente para una cobertura total de la sala o escenario.

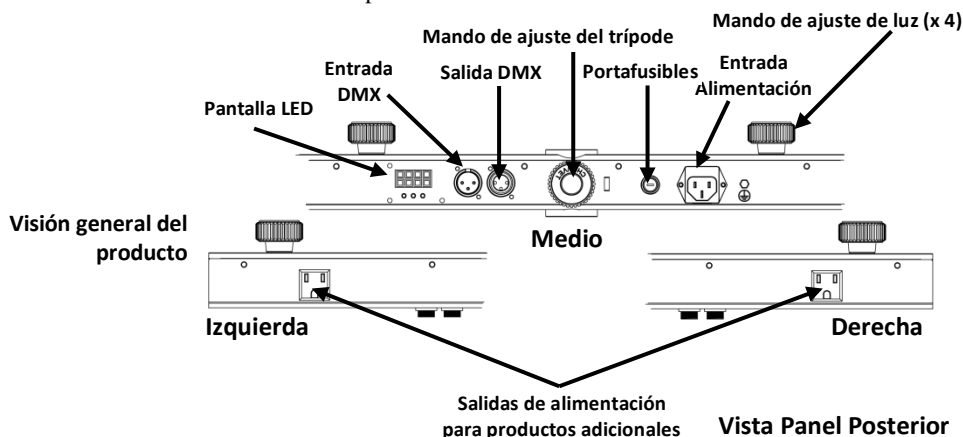

Corriente Alterna

Este producto tiene una fuente de alimentación con detección automática que puede funcionar con un rango de tensión de entrada de 100~240 VAC, 50/60 Hz.

Alimentación en Cadena

Puede enlazar hasta 12 unidades 4BAR™ Flex a 120 VCA, y 21 unidades a 230 VCA.

Sustitución del Fusible

Para sustituir el fusible del 4BAR™ Flex:

1. Desconecte el producto de la alimentación.
2. Haga cuña con la punta de un destornillador plano en la ranura del portafusibles.
3. Saque la tapa de seguridad de la carcasa.
4. Quite el fusible fundido de la sujeción en la parte frontal de la tapa de seguridad y sustituya el fusible con otro del mismo tipo y categoría.
5. Vuelva a insertar el portafusibles y conecte de nuevo la alimentación.

Montaje Antes de montar este producto, lea las Notas de Seguridad.

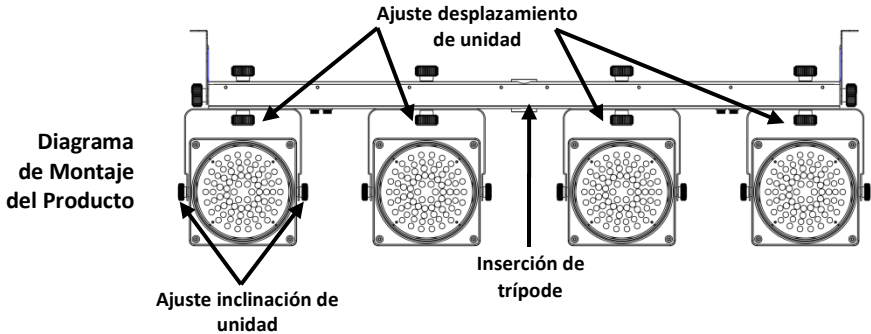

Descripción del Panel de Control

Botón	Función
<MENU>	Salte del menú o función actual
<UP>	Navega hacia arriba por la lista de menú y aumenta el valor numérico cuando está en una función
<DOWN>	Navega hacia abajo por la lista de menú y disminuye el valor numérico cuando está en una función

Opciones de Menú

Nivel Principal	Niveles de Programación		Descripción
Modo DMX	512	d 1-d512	Configura la dirección inicial DMX
Modo Activo por Sonido	SND	S 1-S100	Configura el modo Activo por Sonido y sensibilidad
Modo Automático	AUTO	S 1-S100	Configura el Programa Automático y la velocidad

Enlace DMX

El 4BAR™ Flex puede funcionar con un controlador DMX cuando se enlaza por conexiones serie DMX. Las instrucciones para conectar y configurar este producto para funcionamiento DMX están en el Manual de usuario. Hay un Manual DMX disponible en www.chauvetlighting.com.

Dirección de Inicio

Para asegurarse acceso total a todos los canales en cada modo DMX, la dirección DMX más recomendable es **498**.

Conexión

Maestro/Esclavo

El 4BAR™ Flex utiliza la conexión de datos DMX para su modo Maestro/Esclavo. Las instrucciones para conectar y configurar este producto para funcionamiento Maestro/Esclavo están en el Manual de usuario.

Valores DMX

15-C	Canal	Función	Valor	Porcentaje/Configuración
1		Control/Modo de Funcionamiento	000 ⇔ 009	Mezcla de color RGB
			010 ⇔ 029	Programa Automático 1
			030 ⇔ 049	Programa Automático 2
			050 ⇔ 069	Programa Automático 3
			070 ⇔ 089	Programa Automático 4
			090 ⇔ 109	Programa Automático 5
			110 ⇔ 129	Programa Automático 6
			130 ⇔ 149	Programa Automático 7
			150 ⇔ 169	Programa Automático 8
			170 ⇔ 189	Programa Automático 9
			190 ⇔ 209	Programa Automático 10
			210 ⇔ 229	Programa Automático 11
			230 ⇔ 249	Programa Automático 12
			250 ⇔ 255	Activo por Sonido
			2	Atenuador
009 ⇔ 255	Atenuador 1~100%			
3	Estroboscopio	000 ⇔ 255	Lento a rápido	
4	Rojo	000 ⇔ 255	0~100%	
5	Verde	000 ⇔ 255	0~100%	
6	Azul	000 ⇔ 255	0~100%	
7	Rojo	000 ⇔ 255	0~100%	
8	Verde	000 ⇔ 255	0~100%	
9	Azul	000 ⇔ 255	0~100%	
10	Rojo	000 ⇔ 255	0~100%	
11	Verde	000 ⇔ 255	0~100%	
12	Azul	000 ⇔ 255	0~100%	
13	Rojo	000 ⇔ 255	0~100%	
14	Verde	000 ⇔ 255	0~100%	
15	Azul	000 ⇔ 255	0~100%	

3-CH	Canal	Función	Valor	Porcentaje/Configuración
1		Rojo	000 ⇔ 255	0~100%
		Verde	000 ⇔ 255	0~100%
3		Azul	000 ⇔ 255	0~100%

A Propos de ce Manuel

Le Manuel de Référence 4BAR™ Flex contient des informations standard relatives au produit tel que les options du menu, les consignes de montage, et les valeurs DMX. Téléchargez le Manuel d'Utilisation depuis www.chauvetlighting.com pour plus de détails.

Démenti

Les informations et caractéristiques contenues dans ce manuel sont sujettes à des changements sans préavis. CHAUVET® se réserve le droit de modifier ou de republier ce manuel sous une autre forme.

Notes de Sécurité

Ces Notes de sécurité incluent des informations importantes à propos du montage, de l'utilisation et de l'entretien.



- Ce produit n'est pas destiné à une installation permanente.
- Connectez UNIQUEMENT ce circuit à un circuit au sol protégé.
- DECONNECTEZ le 4BAR™ Flex de l'alimentation électrique avant de le nettoyer ou de remplacer un fusible.
- Ne regardez PAS la source lumineuse lorsque le produit fonctionne.
- Assurez-vous que le cordon d'alimentation n'est ni endommagé ni mal positionné.
- Ne débranchez jamais ce produit en tirant sur le cordon.
- Lorsque vous montez ce produit au-dessus de votre tête, utilisez TOUJOURS un câble de sécurité.
- Ne laissez AUCUNE source inflammable à proximité du produit lorsqu'il fonctionne.
- Ne TOUCHEZ PAS l'extérieur du produit lorsqu'il fonctionne, car il risquerait de vous brûler.
- N'UTILISEZ pas ce produit sur le boîtier, les objectifs ou les câbles vous semblent endommagés.



- La tension de la prise à laquelle vous raccordez ce produit doit se situer dans l'échelle de valeurs stipulée sur la plaque nominative du produit.
- Ce produit n'est destiné qu'à une utilisation en intérieur ! (IP20) Pour éviter les risques d'incendie ou de d'électrocution, ne l'exposez ni à la pluie ni à l'humidité.
- Montez toujours ce produit dans un endroit bien ventilé, à au moins, 20 pouces (cm) des surfaces adjacentes.
- Assurez-vous qu'aucune fente de la ventilation ne soit bloquée.
- Ne connectez jamais ce produit à un rhéostat ni à un variateur d'ambiance.
- Remplacez le fusible lorsque ce dernier est endommagé par un fusible de la même catégorie.
- Transportez ce produit UNIQUEMENT au moyen de la poignée dont il est doté.
- La température ambiante maximum supportée par ce produit est de 104° F (40° C). Ne l'utilisez pas à des températures plus élevées.
- En cas de sérieux problème de fonctionnement, arrêtez le système immédiatement.
- N'OUVREZ PAS ce produit. Il ne contient aucun composant susceptible d'être réparé par l'utilisateur.

Contact En dehors des Etats-Unis, du Royaume-Uni et de l'Irlande, contactez votre fournisseur pour obtenir des renseignements. Consultez le site www.chauvetlighting.com pour connaître nos coordonnées.

Ce qui est Inclus

- 4BAR™ Flex
- Cordon d'alimentation
- Boîtier de transport
- Interrupteur au pied
- Carte de garantie
- Manuel de Référence

Pour Débuter Déballez votre 4BAR™ Flex et assurez-vous que vous reçu tous les éléments et en bon état. Si votre colis contient des éléments qui semblent endommagés, signalez-le directement au transporteur, et pas à CHAUVET®.

Description du Produit Le 4BAR™ Flex est une version avancée du 4BAR™ qui offre plus de souplesse et de nouvelles fonctions. Vous pouvez monter jusqu'à 4 produits supplémentaires sur le haut du 4BAR™ Flex grâce aux prises Edison intégrées. Le 4BAR™ Flex contient 4 têtes individuelles à profil bas, idéale pour éclairer une pièce ou une scène.

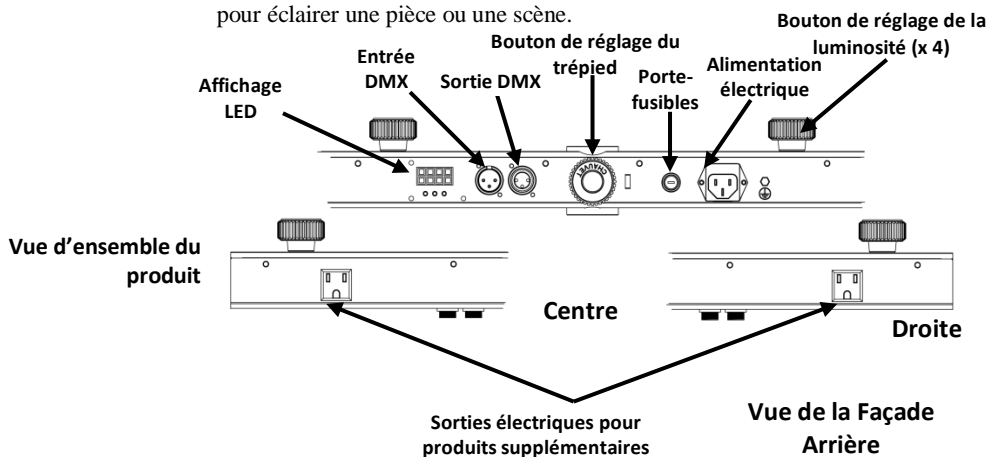

Alimentation CA Ce produit est doté d'une alimentation externe capable de fonctionner à une tension d'entrée de 100~240VCA, 50/60Hz.

Connexion électrique Vous pouvez connecter jusqu'à 12 4BAR™ Flex à 120 VCA et 21 unités à 230 VCA.

Fusible Pour remplacer le fusible du 4BAR™ Flex:

Remplacement

1. Débranchez le produit de la prise électrique.
2. Placez la pointe d'un tournevis à tête plate dans la fente du porte-fusibles.
3. Retirez le fusible grillé après avoir extrait le porte-fusible de son support.
4. Remplacez-le par un fusible de la même catégorie.
5. Réinsérez le porte-fusibles et rebranchez le contact.

Montage

Avant de monter ce produit, lisez attentivement les Notes de Sécurité.

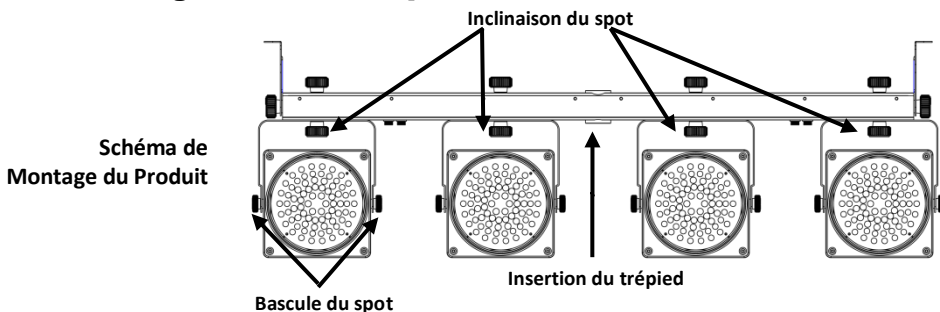

Description de la Façade de Commandes

Bouton	Fonction
<MENU>	Menu ou fonction en cours
<UP>	Permet de remonter les listes ou les menus, ou augmente les valeurs lorsqu'il s'agit de valeurs numériques
<DOWN>	Permet de descendre les listes ou les menus, ou de diminuer les valeurs lorsqu'il s'agit de valeurs numériques

Options du Menu

Niveau Principal	Niveaux de Programmation		Description
Mode DMX	512	d 1-d512	Configure les adresses de départ DMX
Mode Son Actif	SND	S 1-S100	Configure le mode Son actif et la sensibilité
Mode Automatique	AUTO	S 1-S100	Configure la vitesse et le mode Automatique

Liaison DMX Le 4BAR™ Flex peut fonctionner avec un régulateur DMX lorsqu'il est lié au moyen de connexions DMX en série. Les consignes à suivre pour connecter et configurer ce produit en mode maître/esclave se trouvent dans le Manuel d'Utilisation. Une copie de ce manuel peut être obtenue sur : www.chauvetlighting.com.

Adresse de départ Pour être certain d'accéder à toutes les fréquences en mode DMX l'adresse de départ la plus recommandée est la **498**.

Connexion Maître /Esclave Le 4BAR™ Flex utilise une connexion de données DMX pour son mode Maître/Esclave. Les consignes à suivre pour connecter et configurer ce produit en mode maître/esclave se trouvent dans le Manuel d'Utilisation.

Valeurs DMX

15-FR	Fréquence	Fonction	Valeur	Pourcentage/Paramètre
1		Control/Operating Mode	000 ⇔ 009	Mélange de couleurs RGB
			010 ⇔ 029	Programme automatique 1
			030 ⇔ 049	Programme automatique 2
			050 ⇔ 069	Programme automatique 3
			070 ⇔ 089	Programme automatique 4
			090 ⇔ 109	Programme automatique 5
			110 ⇔ 129	Programme automatique 6
			130 ⇔ 149	Programme automatique 7
			150 ⇔ 169	Programme automatique 8
			170 ⇔ 189	Programme automatique 9
			190 ⇔ 209	Programme automatique 10
			210 ⇔ 229	Programme automatique 11
			230 ⇔ 249	Programme automatique 12
			250 ⇔ 255	Son Actif
			2	
009 ⇔ 255	Variateur d'ambiance 1/100%			
3		Strobe	000 ⇔ 255	Lent/Rapide
4		Rouge	000 ⇔ 255	0~100%
5		Vert	000 ⇔ 255	0~100%
6		Bleu	000 ⇔ 255	0~100%
7		Rouge	000 ⇔ 255	0~100%
8		Vert	000 ⇔ 255	0~100%
9		Bleu	000 ⇔ 255	0~100%
10		Rouge	000 ⇔ 255	0~100%
11		Vert	000 ⇔ 255	0~100%
12		Bleu	000 ⇔ 255	0~100%
13		Rouge	000 ⇔ 255	0~100%
14		Vert	000 ⇔ 255	0~100%
15		Bleu	000 ⇔ 255	0~100%

3-CH	Fréquence	Fonction	Valeur	Pourcentage/Paramètre
1		Rouge	000 ⇔ 255	0~100%
		Vert	000 ⇔ 255	0~100%
3		Bleu	000 ⇔ 255	0~100%

Über diese Schnellan- leitung

In der Schnellanleitung des 4BAR™ Flex finden Sie die wesentlichen Produktinformationen, wie etwa über die Montage, Menüoptionen und DMX-Werte des Geräts. Laden Sie für weiterführende Informationen unter www.chauvetlighting.com das Benutzerhandbuch herunter.

Haftungsausschluss

Die Informationen und Spezifikationen dieser Anleitung können ohne vorherige Ankündigung geändert werden. CHAUVET® behält sich vor, diese Anleitung zu überarbeiten oder in einer anderen Version herauszugeben.

Sicherheits- hinweise

Diese Sicherheitshinweise enthalten wichtige Informationen über die Montage, Verwendung und Wartung des Geräts.



- Dieses Produkt eignet sich nicht für eine permanente Installation.
- SCHLIESSEN Sie dieses Produkt nur an einen mit der Masse verbundenen und abgesicherten Stromkreislauf an.
- TRENNEN Sie den 4BAR™ Flex von der Stromquelle, bevor Sie das Gerät reinigen oder die Sicherung auswechseln.
- NIEMALS in die Lichtquelle schauen, während das Gerät eingeschaltet ist.
- Stellen Sie sicher, dass das Netzkabel nicht gequetscht oder beschädigt ist.
- Ziehen Sie beim Trennen des Geräts von der Stromversorgung nie am Kabel.
- Bei Montage über Kopf IMMER ein Sicherungsseil verwenden.
- KEINE entflammaren Materialien während des Betriebs in der Nähe des Geräts lagern.
- NIEMALS während des Betriebs das Gehäuse berühren, da dies sehr heiß wird.
- NIEMALS das Gerät in Betrieb nehmen, wenn Ihnen das Gehäuse, die Linsen oder das Kabel beschädigt erscheinen.



- Die Spannung der Schukosteckdose, an die Sie das Gerät anschließen, muss sich innerhalb des Spannungsbereiches befinden, der auf dem Hinweisschild oder dem rückwärtigen Bedienfeld des Geräts angegeben ist.
- Dieses Gerät darf nur im Innenbereich verwendet werden. (IP20) Um das Risiko von Bränden oder elektrischen Schlägen zu vermeiden, dürfen Sie das Gerät nicht Regen oder Feuchtigkeit aussetzen.
- Installieren Sie das Gerät an einem Ort mit ausreichender Belüftung und mit einem Abstand von 50 cm zu den angrenzenden Flächen.
- Stellen Sie sicher, dass die Lüftungsöffnungen im Gehäuse des Geräts nicht verschlossen sind.
- Schließen Sie dieses Gerät niemals an einen Dimmer oder Regelwiderstand an.
- Achten Sie beim Auswechseln der Sicherung darauf, den gleichen Typ mit den gleichen Werten zu verwenden.
- Das Gerät NUR an den Hänge-/Befestigungsbügeln oder Griffen tragen.
- Die maximal zulässige Umgebungstemperatur beträgt 40°C. Nehmen Sie das Gerät nicht bei höheren Temperaturen in Betrieb.
- Bei ernsthaften Betriebsproblemen stoppen Sie umgehend die Verwendung des Geräts.
- Dieses Gerät NICHT öffnen. Die eingebauten Komponenten sind für den Kunden wartungsfrei.

Kontakt Kunden außerhalb der USA, GB oder Irland wenden sich an ihren Lieferanten, um den Kundendienst in Anspruch zu nehmen oder ein Gerät zurückzuschicken. Kontaktinformationen finden Sie unter www.chauvetlighting.com.

**Packungs-
inhalt**

- 4BAR™ Flex
- Netzkabel
- Tragekoffer

- Fußschalter
- Garantiekarte
- Schnellanleitung

Start Packen Sie den 4BAR™ Flex aus und überprüfen Sie, ob Sie alle Teile ohne Beschädigung erhalten haben. Wenn die Verpackung beschädigt ist, benachrichtigen Sie umgehend das Transportunternehmen, nicht jedoch CHAUVET®.

**Produktbe-
schreibung** Der 4BAR™ Flex ist eine verbesserte Version des 4BAR™ und bietet mehr Flexibilität für zusätzliche Funktionen. Sie können mit den integrierten Edison-Steckern bis zu vier zusätzliche Geräte oben auf dem 4BAR™ Flex montieren. Der 4BAR™ Flex verfügt über vier einzeln fokussierbare Leuchten in flacher Bauweise, mit denen sich der gesamte Raum oder die komplette Bühne beleuchten lassen.

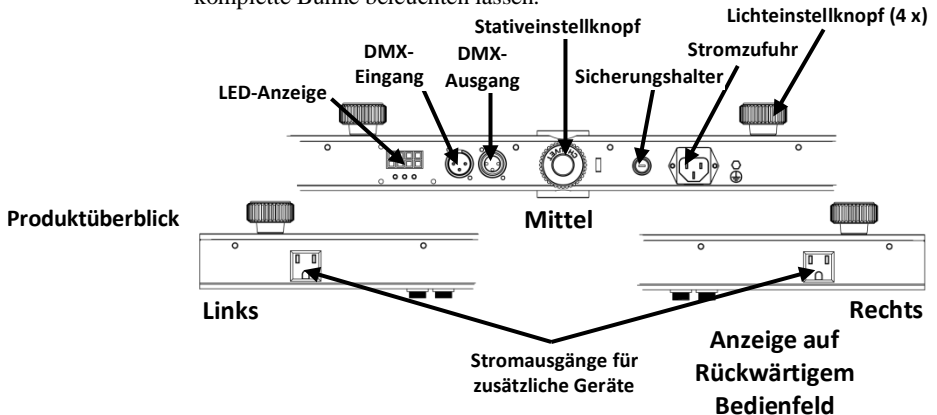

Wechselstrom Dieses Gerät verfügt über ein Vorschaltgerät, das automatisch die anliegende Spannung erkennt, sobald der Netzstecker in die Schuko-Steckdose gesteckt wird, und kann mit einer Eingangsspannung von 100~240 V AC, 50/60 Hz arbeiten.

Reihenschaltung der Geräte Sie können bis zu 12 4BAR™ Flex-Geräte bei 120 V AC und 21 Geräte bei 230 V AC in Reihe schalten.

Auswechseln der Sicherung So wechseln Sie die Sicherung des 4BAR™ Flex aus:

Sicherung

1. Trennen Sie das Gerät vom Stromnetz.
2. Klemmen Sie die Spitze eines Flachkopfschraubendrehers in den Schlitz des Sicherungshalters.
3. Hebeln Sie die Sicherheitsabdeckung vom Gehäuse weg ab.
4. Entfernen Sie die durchgebrannte Sicherung von der Klemme am Vorderteil der Sicherheitsabdeckung, und ersetzen Sie diese durch eine Sicherung des gleichen Typs und mit den gleichen Werten.
5. Stecken Sie den Sicherungshalter wieder zurück, und schließen Sie das Gerät an das Stromnetz an.

Montage Lesen Sie vor der Montage dieses Geräts die Sicherheitshinweise durch.

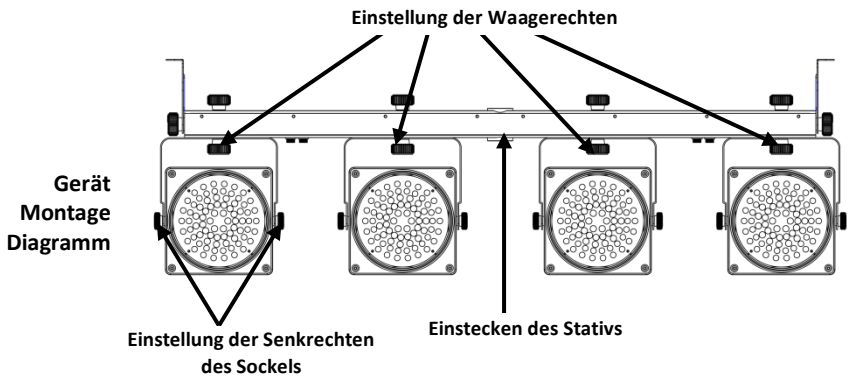

**Beschreibung
des
Bedienfeldes
Lesen**

Taste	Funktion
<MENU>	Damit verlassen Sie das aktuelle Menü oder die Funktion
<UP>	Damit navigieren Sie sich durch die Menüpunkte nach oben und erhöhen den numerischen Wert der entsprechenden Funktionen
<DOWN>	Damit navigieren Sie sich durch die Menüpunkte nach unten und verringern den numerischen Wert der entsprechenden Funktionen

Menüoptionen

Hauptebene	Programmirebenen		Beschreibung
DMX-Modus	512	d 1-d512	Stellt die DMX-Startadresse ein
Musiksteuerungs-Modus	SND	S 1-S100	Stellt den Musiksteuerungs-Modus und die Empfindlichkeit ein
Auto-Modus	AUTO	S 1-S100	Stellt das automatische Programm und dessen Ablaufgeschwindigkeit ein

DMX-Verbindung Der 4BAR™ Flex kann mit einem DMX-Controller betrieben werden, wenn eine DMX-Reihenschaltung zum Einsatz kommt. Anweisungen zum Zusammenschluss und der Konfiguration dieses Geräts für den Betrieb im DMX-Modus finden Sie im Benutzerhandbuch. Sie können sich eine Einführung in DMX unter www.chauvetlighting.com herunterladen.

Startadresse Um einen vollständigen Zugang zu allen Kanälen in jedem DMX-Modus zu gewährleisten, beträgt die höchste empfohlene DMX-Adresse **498**.

Master/Slave-Schaltung Der 4BAR™ Flex verwendet für seinen Master/Slave-Modus eine DMX-Datenverbindung. Anweisungen zum Zusammenschluss und der Konfiguration dieses Geräts für den Betrieb im Master/Slave-Modus finden Sie im Benutzerhandbuch.

DMX-Werte

15 Kanäle

Kanal	Funktion	Wert	Prozent/Einstellung
1	Steuerungs- /Betriebsmodus	000 ⇔ 009	RGB-Farbmischung
		010 ⇔ 029	Auto-Programm 1
		030 ⇔ 049	Auto-Programm 2
		050 ⇔ 069	Auto-Programm 3
		070 ⇔ 089	Auto-Programm 4
		090 ⇔ 109	Auto-Programm 5
		110 ⇔ 129	Auto-Programm 6
		130 ⇔ 149	Auto-Programm 7
		150 ⇔ 169	Auto-Programm 8
		170 ⇔ 189	Auto-Programm 9
		190 ⇔ 209	Auto-Programm 10
		210 ⇔ 229	Auto-Programm 11
		230 ⇔ 249	Auto-Programm 12
		250 ⇔ 255	Musiksteuerung:
2	Dimmer	000 ⇔ 008	Keine Funktion
		009 ⇔ 255	Dimmer 1 bis 100 %
3	Stroboskop	000 ⇔ 255	Langsam bis schnell
4	Rot	000 ⇔ 255	RGB-Farbmischung (Ständer 1)
5	Grün	000 ⇔ 255	
6	Blau	000 ⇔ 255	
Kanal	Funktion	Wert	Prozent/Einstellung
7	Rot	000 ⇔ 255	RGB-Farbmischung (Ständer 2)
8	Grün	000 ⇔ 255	
9	Blau	000 ⇔ 255	
10	Rot	000 ⇔ 255	RGB-Farbmischung (Ständer 3)
11	Grün	000 ⇔ 255	
12	Blau	000 ⇔ 255	
13	Rot	000 ⇔ 255	RGB-Farbmischung (Ständer 4)
14	Grün	000 ⇔ 255	
15	Blau	000 ⇔ 255	

3 Kanäle

Kanal	Funktion	Wert	Prozent/Einstellung
1	Rot	000 ⇔ 255	0~100%
	Grün	000 ⇔ 255	0~100%
3	Blau	000 ⇔ 255	0~100%

Sobre este Guia O Guia de Referência Rápida (GRR) do 4BAR™ contém informações básicas sobre o produto tais como instalação, opções de menu e valores DMX. Transfira o Manual de Utilizador de www.chauvetlighting.com para obter mais informações.

Exclusão de Responsabilidade As informações e especificações presentes estão sujeitas a alteração sem aviso prévio. É reservado à CHAUVET® o direito de rever ou voltar a emitir este GRR.

Instruções de Segurança Estas Instruções de Segurança incluem informações importantes sobre a instalação, utilização e manutenção do produto.



- Este produto não se destina à instalação permanente.
- Ligue este produto APENAS a um circuito protegido e ligado à terra.
- DESLIGUE o 4BAR™ Flex da alimentação antes da limpeza ou substituição do fusível.
- NÃO olhe para a fonte de luz quando o produto está ligado.
- Certifique-se de que o cabo de alimentação não está desgastado nem danificado.
- Nunca desligue este produto da alimentação ao puxar o cabo de alimentação.
- Numa instalação suspensa deste produto, utilize SEMPRE um cabo de segurança.
- NÃO permita a presença de materiais inflamáveis junto do produto durante o seu funcionamento.
- NÃO toque no corpo do produto aquando do funcionamento do mesmo, pois estará quente.
- NÃO opere este produto se o corpo, lentes ou cabos aparentarem estar danificados.



- A tensão da tomada à qual irá ligar este produto deve estar no intervalo indicado no autocolante ou painel posterior do produto.
- Este produto destina-se apenas a ser utilizado no interior! (IP20) Para evitar o risco de incêndio ou choque eléctrico, não exponha este produto à chuva nem humidade.
- Instale sempre este produto num local com ventilação adequada, a pelo menos 20 pol. (50 cm) das superfícies adjacentes.
- Certifique-se de que não estão obstruídas quaisquer ranhuras de ventilação do corpo da unidade.
- Nunca ligue este produto a um regulador da intensidade da luz nem a um reóstato.
- Substitua o fusível por um do mesmo tipo e classificação.
- Transporte este produto APENAS com as pegas ou suportes de montagem/suspensão.
- A temperatura máxima ambiente é 104 °F (40 °C). Não utilize este produto em ambientes com temperaturas superiores.
- Em caso de um problema de funcionamento grave, pare a utilização imediatamente.
- NÃO abra este produto. Não contém quaisquer peças passíveis de manutenção.

Contacto Fora dos E.U.A., Reino Unido ou Irlanda, entre em contacto com o seu distribuidor para solicitar assistência ou devolver um produto. Aceda a www.chauvetlighting.com para obter informações de contacto.

Conteúdo

- 4BAR™ Flex
- Cabo de alimentação
- Caixa de transporte
- Pedal
- Cartão de garantia
- Guia de referência rápida

Para Começar Desembale o 4BAR™ Flex e certifique-se de que recebeu todas as peças em boas condições. Se a caixa ou conteúdos aparentarem estar danificados, notifique imediatamente a transportadora e não a CHAUVET®.

Descrição do Produto O 4BAR™ Flex é uma versão actualizada do 4BAR™ que fornece uma maior flexibilidade para as características adicionais. Pode instalar até 4 produtos adicionais na parte superior do 4BAR™ Flex com fichas Edison integradas. O 4BAR™ Flex contém quatro (4) cabeças individualmente focáveis de baixo perfil para a cobertura total da fase ou da sala.

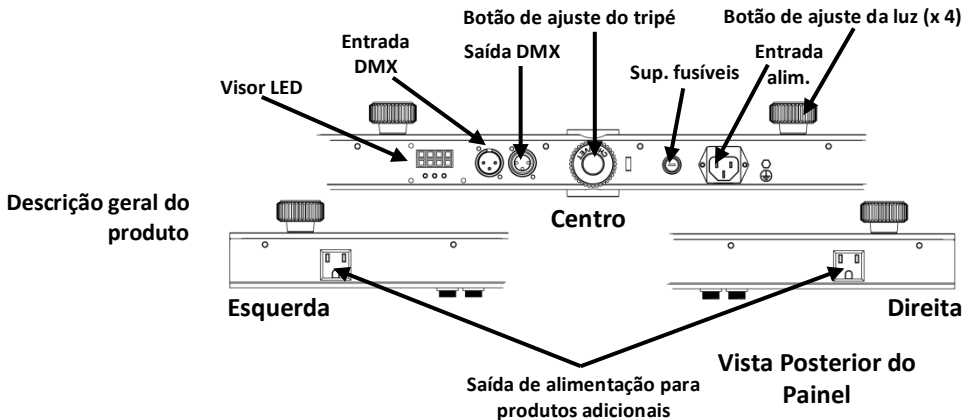

Alimentação CA Este produto possui uma fonte de alimentação de intervalo automático que pode funcionar num intervalo de tensão de entrada de 100~240 VCA, 50/60 Hz.

Interligação de Alimentação Pode ligar até doze (12) unidades 4BAR™ Flex a 120 VCA e 21 unidades a 230 VCA.

Substituição do Fusível Para substituir um fusível no 4BAR™ Flex:

1. Desligue o produto da alimentação.
2. Encaixe a ponta de uma chave de fendas de cabeça chata na ranhura do suporte de fusíveis.
3. Retire a tampa de segurança do corpo.
4. Retire o fusível queimado do grampo na parte frontal da tampa de segurança e substitua por um fusível com o mesmo tipo e classificação.
5. Volte a colocar o suporte de fusíveis e volte a ligar a alimentação.

Instalação Antes de instalar este produto, leia as Instruções de Segurança.

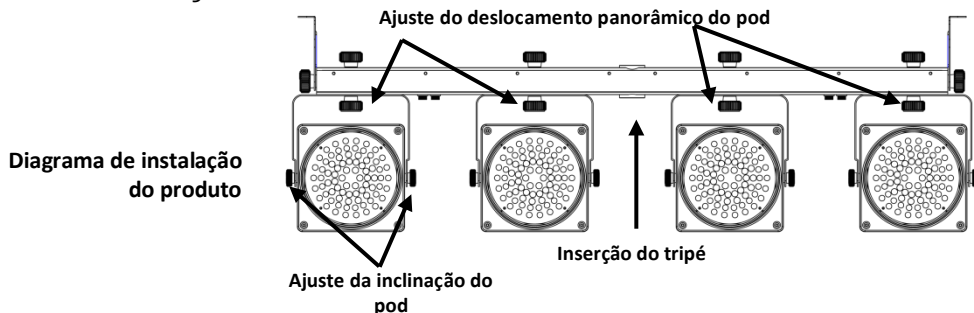

Descrição do Painel de Controlo

Botão	Função
<MENU>	Sai da função ou menu actual
<CIMA>	Desloca-se para cima na lista de menus e aumenta o valor numérico numa função
<BAIXO>	Desloca-se para baixo na lista de menus e diminui o valor numérico numa função

Opções de Menu

Nível Principal	Níveis de Programação		Descrição
Modo DMX	512	d 1-d512	Define o endereço de arranque de DMX
Modo de activação de som	SND	S 1-S100	Define o modo de activação de som e a sensibilidade
Modo automático	AUTO	S 1-S100	Define a velocidade e o programa automático

Interligação DMX O 4BAR™ Flex pode trabalhar com um controlador DMX quando se encontra ligado a ligações da série DMX. As instruções para a ligação e configuração deste produto para a operação DMX encontram-se no Manual de Utilizador. Um DMX Primer encontra-se disponível em www.chauvetlighting.com.

Endereço de arranque Para garantir um acesso total a todos os canais em cada modo DMX, o endereço DMX mais elevado recomendado é **498**.

Ligação Principal/ Secundária O 4BAR™ Flex utiliza a ligação de dados DMX para o seu modo Principal/Secundário. As instruções para a ligação e configuração deste produto para a operação Principal/Secundário encontram-se no Manual de Utilizador.

Valores DMX

15 Canais	Canal	Função	Valor	Percentagem/Definição
1		Modo de Funcionamento/Controlo	000 ⇔ 009	Mistura de cores RGB
			010 ⇔ 029	Programa automático 1
			030 ⇔ 049	Programa automático 2
			050 ⇔ 069	Programa automático 3
			070 ⇔ 089	Programa automático 4
			090 ⇔ 109	Programa automático 5
			110 ⇔ 129	Programa automático 6
			130 ⇔ 149	Programa automático 7
			150 ⇔ 169	Programa automático 8
			170 ⇔ 189	Programa automático 9
			190 ⇔ 209	Programa automático 10
			210 ⇔ 229	Programa automático 11
			230 ⇔ 249	Programa automático 12
			250 ⇔ 255	Activação de som
			2	
009 ⇔ 255	Luminosidade 1~100%			
3		Sinal de validação	000 ⇔ 255	Lento a rápido
4		Vermelho	000 ⇔ 255	Mistura de cores RGB (Pod 1)
5		Verde	000 ⇔ 255	
6		Azul	000 ⇔ 255	
7		Vermelho	000 ⇔ 255	
8		Verde	000 ⇔ 255	Mistura de cores RGB (Pod 2)
9		Azul	000 ⇔ 255	
10		Vermelho	000 ⇔ 255	Mistura de cores RGB (Pod 3)
11		Verde	000 ⇔ 255	
12		Azul	000 ⇔ 255	
13		Vermelho	000 ⇔ 255	Mistura de cores RGB (Pod 4)
14		Verde	000 ⇔ 255	
15		Azul	000 ⇔ 255	

3 Canais	Canal	Função	Valor	Percentagem/Definição
1		Vermelho	000 ⇔ 255	0~100%
		Verde	000 ⇔ 255	
3		Azul	000 ⇔ 255	0~100%

Informazioni sulla Guida

La Guida Rapida di 4BAR™ Flex contiene informazioni di base sul prodotto quali montaggio, opzioni menù e valori DMX. Per maggiori dettagli, scaricare il Manuale Utente dal sito www.chauvetlighting.com

Esclusione di Responsabilità

Le informazioni e le specifiche contenute in questa guida possono cambiare senza preavviso. CHAUVET® si riserva il diritto di modificare o ri-pubblicare questa Guida.

Note di Sicurezza

Le Note di Sicurezza includono informazioni importanti circa il montaggio, l'uso e la manutenzione.



- Questa apparecchiatura non è progettata per installazione permanente.
- Collegare questa unità SOLTANTO ad un circuito dotato di messa a terra e protetto.
- Prima di effettuare la pulizia o sostituire il fusibile, SCOLLEGARE 4BAR™ Flex dall'alimentazione elettrica.
- NON guardare la sorgente luminosa quando l'unità è in funzione.
- Assicurarsi che il cavo di alimentazione non sia piegato o danneggiato.
- Non scollegare mai questa apparecchiatura dall'alimentazione elettrica tirando il cavo.
- Per il montaggio in alto dell'unità utilizzare SEMPRE un cavo di sicurezza.
- NON collocare materiale infiammabile vicino all'unità quando è in funzione.
- NON toccare il contenitore durante il funzionamento perché potrebbe essere molto caldo.
- NON mettere in funzione l'unità se il contenitore, la lente o i cavi sembrano danneggiati.



- La tensione della presa a muro cui si collega l'apparecchiatura deve trovarsi entro il campo specificato sull'etichetta o sul pannello posteriore.
- Questa apparecchiatura deve essere utilizzata soltanto in interni! (IP20) Per evitare il rischio di incendio o di folgorazione non esporre l'apparecchiatura alla pioggia o all'umidità.
- Montare sempre l'unità in posizione ben ventilata, ad almeno 50 cm. (20") da qualsiasi superficie.
- Assicurarsi che nessuna apertura di ventilazione dell'unità sia ostruita.
- Non collegare mai ad un dimmer o ad un reostato
- Sostituire il fusibile con un altro dello stesso tipo e classe.
- Trasportare l'unità tenendola SOLTANTO dalle staffe di montaggio o dalle maniglie.
- Massima temperatura ambiente ammessa: 40 °C (104 °F). Non utilizzare l'apparecchiatura a temperature superiori.
- In caso di gravi problemi di funzionamento sospendere immediatamente l'utilizzo.

NON aprire l'unità. Non contiene parti riparabili dall'utente.

Contatti

Per richiedere assistenza o restituire l'apparecchiatura, al di fuori di Stati Uniti, Regno Unito o Irlanda, contattare il distributore locale. Per informazioni sui contatti, visitare il sito Web www.chauvetlighting.com.

Che cosa è Incluso

- 4BAR™ Flex
- Cavo di alimentazione
- Borsa per trasporto
- Interruttore a pedale
- Scheda di garanzia
- Guida Rapida

Per Iniziare

Disimballare 4BAR™ Flex ed accertarsi di aver ricevuto tutti i componenti integri. Se l'imballo appare danneggiato, farlo immediatamente presente al trasportatore e non a CHAUVET®.

Descrizione del Prodotto

4BAR™ Flex è la versione aggiornata del 4BAR™ che fornisce maggiore flessibilità per caratteristiche aggiuntive. È possibile montare fino a 4 unità aggiuntive sulla parte alta del 4BAR™ Flex grazie agli attacchi Edison integrati. 4BAR™ Flex contiene 4 proiettori a profilo ribassato, con messa a fuoco individuale per una copertura totale dell'ambiente o del palcoscenico.

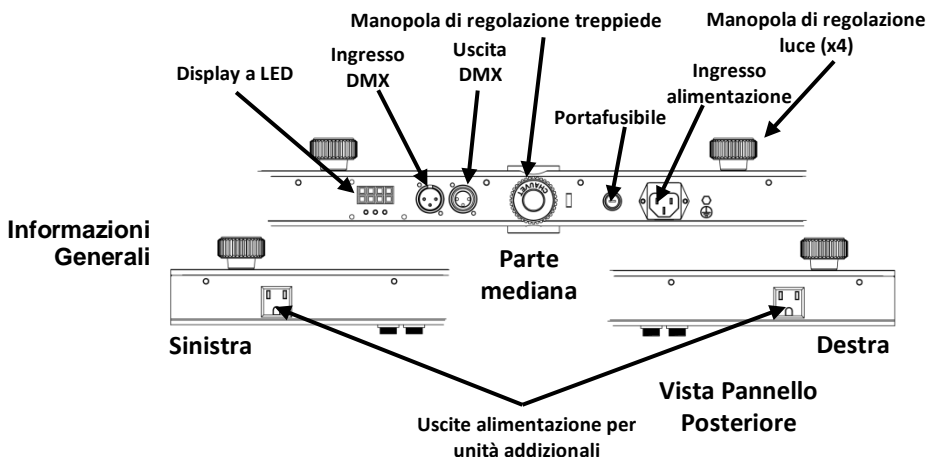

Alimentazione CA Questa apparecchiatura è dotata di alimentatore a commutazione automatica con tensione in ingresso di 100~240 V CC - 50/60 Hz.

Collegamento È possibile collegare fino a 12 unità 4BAR™ Flex a 120 V CA e 21 unità a 230 V CA.

Sostituzione Fusibile Per sostituire il fusibile nel 4BAR™ Flex:

1. scollegare l'unità dall'alimentazione elettrica.
2. Inserire la punta di un giravite a testa piatta nella fessura dell'alloggiamento del fusibile.
3. Rimuovere dall'alloggiamento il cappellotto di sicurezza.
4. Rimuovere il fusibile bruciato dalla clip sulla parte anteriore del cappellotto di sicurezza e sostituirlo con uno identico.
5. Reinserire il portafusibile e ricollegare l'alimentazione elettrica.

Montaggio Prima di montare l'unità, leggere le Note di Sicurezza.

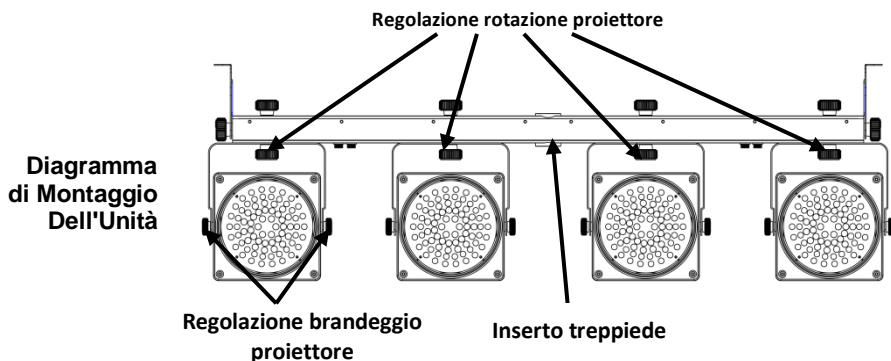

Descrizione del Pannello di Controllo

Pulsante	Funzione
<MENU>	Consente di uscire dal menù corrente o dalla funzione
<UP>	Consente di spostarsi verso l'alto nell'elenco menù e di aumentare il valore numerico all'interno di una funzione
<DOWN>	Consente di spostarsi verso il basso nell'elenco menù e di diminuire il valore numerico all'interno di una funzione

Options del Menu

Livello Principale	Livelli di Programmazione		Descrizione
Modalità DMX	512	d 1-d512	Imposta gli indirizzi iniziali DMX
Modalità Sound Active	SND	S 1-S100	Imposta la modalità Sound Active e la sensibilità
Modalità Automatica	AUTO	S 1-S100	Imposta il programma automatico e la velocità

Collegamento DMX

4BAR™ Flex può funzionare con un controller DMX quando collegato tramite connessioni seriali DMX. Le istruzioni per il collegamento e la configurazione di questa unità sono contenute nel Manuale Utente. Un DMX Primer è disponibile sul sito Web www.chauvetlighting.com.

Indirizzo Iniziale

Per assicurare il completo accesso a tutti i canali in ciascuna modalità DMX, l'indirizzo maggiormente raccomandato è **498**.

Collegamento Master/Slave

4BAR™ Flex utilizza il collegamento dati DMX per la modalità Master/Slave. Le istruzioni per il collegamento e la configurazione di questa unità per il funzionamento Master/Slave sono contenute nel Manuale Utente.

Valori DMX

15-CH	Canale	Funzione	Valore	Percentuale/Impostazione
1		Controllo/Modalità di Funzionamento	000 ⇔ 009	Mixaggio colore RGB
			010 ⇔ 029	Programma automatico 1
			030 ⇔ 049	Programma automatico 2
			050 ⇔ 069	Programma automatico 3
			070 ⇔ 089	Programma automatico 4
			090 ⇔ 109	Programma automatico 5
			110 ⇔ 129	Programma automatico 6
			130 ⇔ 149	Programma automatico 7
			150 ⇔ 169	Programma automatico 8
			170 ⇔ 189	Programma automatico 9
			190 ⇔ 209	Programma automatico 10
			210 ⇔ 229	Programma automatico 11
			230 ⇔ 249	Programma automatico 12
			250 ⇔ 255	Sound Active
2	Dimmer	000 ⇔ 008	Nessuna funzione	
		009 ⇔ 255	Dimmer 1~100%	
3	Stroboscopio	000 ⇔ 255	Da lento a veloce	
4	Rosso	000 ⇔ 255	0~100%	
5	Verde	000 ⇔ 255	0~100%	
6	Blu	000 ⇔ 255	0~100%	
7	Rosso	000 ⇔ 255	0~100%	
8	Verde	000 ⇔ 255	0~100%	
9	Blu	000 ⇔ 255	0~100%	
10	Rosso	000 ⇔ 255	0~100%	
11	Verde	000 ⇔ 255	0~100%	
12	Blu	000 ⇔ 255	0~100%	
13	Rosso	000 ⇔ 255	0~100%	
14	Verde	000 ⇔ 255	0~100%	
15	Blu	000 ⇔ 255	0~100%	

3-CH	Canale	Funzione	Valore	Percentuale/Impostazione
1		Vermelho	000 ⇔ 255	0~100%
		Verde	000 ⇔ 255	0~100%
3		Azul	000 ⇔ 255	0~100%

Przewodnik

- Praktyczny przewodnik 4BAR™ Flex [z ang. Quick Reference Guide (QRG)] zawiera podstawowe informacje o produkcie takie jak montaż, opcje menu oraz wartości DMX. Szczegółowe informacje znajdują się w instrukcji obsługi na stronie www.chauvetlighting.com.

Oświadczenie

Informacje i specyfikacje zawarte w niniejszym dokumencie podlegają zmianie bez powiadomienia. CHAUVET® zastrzega sobie prawo do weryfikacji lub wznowienia wydania niniejszego dokumentu QRG.

Wskazówki Bezpieczeństwa

Poniższe wskazówki zawierają ważne informacje dotyczące montażu, użycia i konserwacji produktu.



- Niniejszy produkt nie jest przeznaczony do stałego montażu.
- Produkt należy podłączyć JEDYNIEM do uziemionego i zabezpieczonego obwodu.
- Przed czyszczeniem lub wymianą bezpiecznika ODŁĄCZYĆ 4BAR™ Flex od zasilania.
- NIE należy patrzeć na źródło światła, gdy produkt jest włączony.
- Należy upewnić się, że przewód zasilający nie jest zagnieciony lub uszkodzony.
- Nigdy nie należy odłączać produkt od zasilania, ciągnąc za przewód zasilający.
- Podczas montażu niniejszego produktu na gorze ZAWSZE należy używać kabla bezpieczeństwa.
- NIE należy kłaść materiałów łatwopalnych w pobliżu włączonego produktu.
- NIE należy dotykać obudowy produktu, gdy jest włączony, ponieważ jest ona nagrzana.
- NIE należy używać produktu, jeżeli obudowa, soczewki czy kable wydają się być uszkodzone.



- Napięcie wyjścia, do którego podłączony jest produkt powinno być o wartości podanej na naklejce lub panelu tylnym produktu.
- Produkt ten jest przeznaczony jedynie do obsługi w pomieszczeniach zamkniętych! (IP20). Aby uniknąć ryzyka pożaru lub porażenia nie należy wystawiać go na działanie deszczu lub wilgoci.
- Należy zawsze montować produkt w miejscu z odpowiednią wentylacją przynajmniej 20 cali (50 cm) odległości od przyległych do niego powierzchni.
- Należy upewnić się czy żaden z otworów wentylacyjnych nie jest zapchany.
- Nigdy nie należy podłączać produktu do ściemniacza lub rezystora.
- Należy wymienić bezpiecznik o tej samej wartości i rodzaju.
- Przenosząc produkt należy używać JEDYNIEM uchwytów montujących/ do zawieszania bądź rączek.
- Maksymalna temperatura otoczenia to 104° F (40° C). Nie należy używać produktu w wyższych temperaturach.
- W przypadku poważnych problemów z obsługą produktu należy niezwłocznie zaprzestać jego dalszego użytkowania.
- NIE należy otwierać produktu. Produkt nie zawiera żadnych części do serwisowania przez użytkownika.

Kontakt

Poza Stanami Zjednoczonymi, Zjednoczonym Królestwem lub Irlandią w celu uzyskania pomocy lub zwrotu produktu należy skontaktować się z dystrybutorem na terenie danego kraju. Dalsze informacje kontaktowe na stronie www.chauvetlighting.com.

Co Wchodzi w Skład Zestawu

- 4Bar™ Flex
- Przewód Zasilający
- Skrzynka Transportowa
- Wylłącznik Nożny
- Karta Gwarancyjna
- Praktyczny Przewodnik

Na Początku

Należy rozpakować 4BAR™ Flex i upewnić się czy otrzymaliście Państwo wszystkie części w dobrym stanie. Jeżeli opakowanie lub jego zawartość wydają się być uszkodzone, należy niezwłocznie powiadomić o tym przewoźnika, a nie firmę CHAUVET®.

Opis Produktu

4BAR™ Flex jest udoskonaloną wersją 4BAR™, która zapewnia dodatkową elastyczność odnośnie dodatkowych funkcji. Możecie Państwo zamontować do 4 produktów na górze 4BAR™ Flex, który posiada wbudowane wtyczki Edisona. 4BAR™ Flex zawiera nisko profilowe, niezależnie skoncentrowane głowy do obsługi całego pomieszczenia oraz sceny.

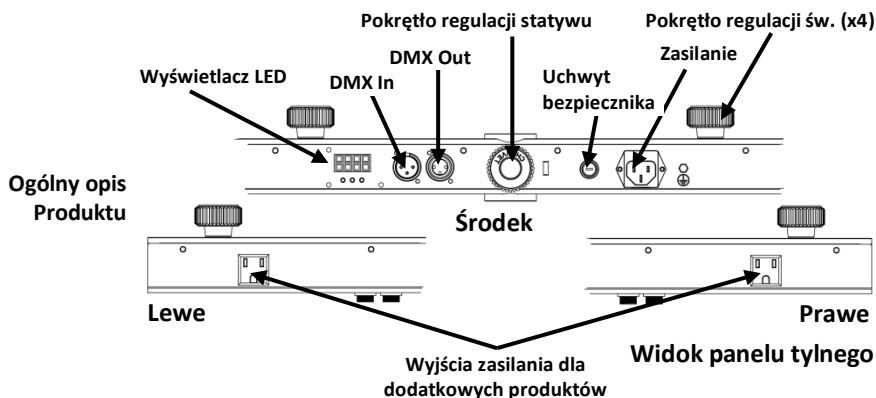
**MOC AC**

Produkt posiada automatyczne przełączanie zakresu zasilania, które pozwala na działanie produktu przy napięciu wejściowym 100~240 VAC, 50/60 Hz.

Podłączenie Produktów

Możecie Państwo podłączyć 12 jednostek 4BAR™ Flex o napięciu 120 V AC i 21 jednostek o napięciu 230 VAC.

Wymiana Bezpiecznika

Aby wymienić bezpiecznik w 4BAR™ Flex należy:

1. Odłączyć produkt od zasilania.
2. Włożyć końcówkę śrubokręta z płaską główką do otworu zacisku bezpiecznika.
3. Wyjąć pokrywę bezpieczeństwa z obudowy.
4. Usunąć spalony bezpiecznik z zacisku z przodu pokrywy bezpieczeństwa i wymienić na nowy o dokładnie tym samym rodzaju i wartości.
5. Włożyć uchwyt bezpiecznika i ponownie włączyć zasilanie.

Montaż

Przed zamontowaniem produktu należy przeczytać wskazówki bezpieczeństwa.

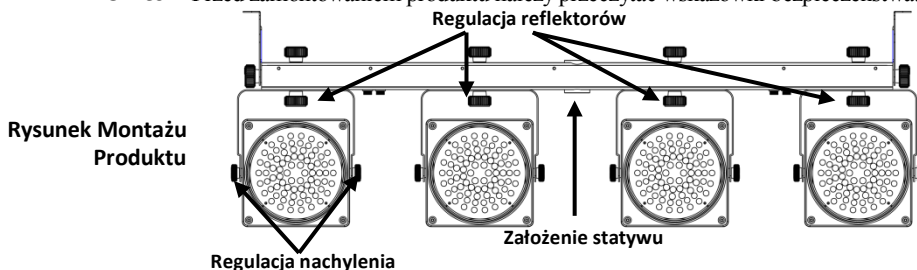

Opis Panelu Sterowania

Przycisk	Funkcja
<MENU>	Wychodzi z bieżącego menu lub funkcji
<UP>	Przechodzi do góry po liście menu oraz zwiększa wartość numeryczną w funkcji
<DOWN>	Przechodzi na dół po liście menu oraz obniża wartość numeryczną w funkcji

Opcje Menu

Poziom Główny	Poziomy Programowania		Opis
Tryb DMX	512	d 1-d512	Ustawia adres początkowy DMX
Tryb reakcji na dźwięk (Sound Active)	SND	S 1-S100	Ustawia tryb reakcji na dźwięk (Sound Active) oraz wrażliwość
Tryb Automatyczny	AUTO	S 1-S100	Ustawia program Auto oraz prędkość

Połączenie DMX

4BAR™ Flex może współpracować z kontrolerem DMX, gdy jest podłączony za pomocą połączeń seryjnych DMX. Polecenia odnośnie podłączenia i konfiguracji produktu w celu obsługi systemu DMX znajdują się w instrukcji obsługi. DMX Primer dostępny jest na www.chauvetlighting.com.

Adres Początkowy

W celu zapewnienia pełnego dostępu do wszystkich kanałów w każdym trybie DMX, najbardziej zalecanym adresem DMX jest **498**.

Połączenie Master/Slave

4BAR™ Flex wykorzystuje połączenie danych DMX dla swojego trybu Master/Slave. Polecenia odnośnie podłączenia i konfiguracji produktu w celu obsługi Master/Slave znajdują się w instrukcji obsługi.

Wartości DMX

15-CH	Kanał	Funkcja	Wartość	Procent/Ustawienie
1		Kontrola/Tryb Operacyjny	000 ⇔ 009	Mieszanie kolorów RGB
			010 ⇔ 029	Auto Program 1
			030 ⇔ 049	Auto Program 2
			050 ⇔ 069	Auto Program 3
			070 ⇔ 089	Auto Program 4
			090 ⇔ 109	Auto Program 5
			110 ⇔ 129	Auto Program 6
			130 ⇔ 149	Auto Program 7
			150 ⇔ 169	Auto Program 8
			170 ⇔ 189	Auto Program 9
			190 ⇔ 209	Auto Program 10
			210 ⇔ 229	Auto Program 11
			230 ⇔ 249	Auto Program 12
			250 ⇔ 255	Sound Active
			2	
009 ⇔ 255	ściemniacz 1~100%			
3		Strobowanie	000 ⇔ 255	od wolnego do szybkiego
4		Czerwona	000 ⇔ 255	0~100%
5		Zielona	000 ⇔ 255	0~100%
6		Niebieska	000 ⇔ 255	0~100%
7		Czerwona	000 ⇔ 255	0~100%
8		Zielona	000 ⇔ 255	0~100%
9		Niebieska	000 ⇔ 255	0~100%
10		Czerwona	000 ⇔ 255	0~100%
11		Zielona	000 ⇔ 255	0~100%
12		Niebieska	000 ⇔ 255	0~100%
13		Czerwona	000 ⇔ 255	0~100%
14		Zielona	000 ⇔ 255	0~100%
15		Niebieska	000 ⇔ 255	0~100%
3-CH	1	Czerwona	000 ⇔ 255	0~100%
		Zielona	000 ⇔ 255	0~100%
	3	Niebieska	000 ⇔ 255	0~100%

О данном Руководстве

Краткое руководство (QRG) по 4BAR™ Flex содержит основную информацию об устройстве, включая монтаж, настройки меню и значения DMX. Для получения более подробной информации загрузите Руководство пользователя на сайте www.chauvetlighting.com.

Отказ от ответственности

Информация и спецификации могут меняться без уведомления. CHAUVET® оставляет за собой право на внесение изменений в это руководство или его переиздание.

Замечания по безопасности

Настоящие Замечания по безопасности содержат важную информацию о монтаже, эксплуатации и техническом обслуживании устройства.



- Это устройство не предназначено для стационарного монтажа.
- Подключать это устройство можно ТОЛЬКО к заземленному и защищенному контуру.
- ОТКЛЮЧИТЕ 4BAR™ Flex от питания перед очисткой или заменой предохранителя.
- НЕ смотрите на источник света, когда устройство включено.
- Убедитесь, что провод электропитания не перегнут и не поврежден.
- Не отключайте это устройство от питания за шнур.
- При монтаже этого устройства сверху ВСЕГДА пользуйтесь предохранительным тросом.
- НЕ допускайте размещения рядом с устройством воспламеняющихся материалов.
- НЕ прикасайтесь к корпусу устройства во время его работы, поскольку он нагревается.
- НЕ допускайте работы этого устройства, если корпус, линзы или кабели выглядят поврежденными.



- Напряжение розетки, к которой подключается это устройство, должно находиться в диапазоне, указанном на наклейке на задней панели устройства.
- Данное устройство предназначено только для использования в помещениях! (IP 20) Чтобы уменьшить риск возгорания и поражения электрическим током, не подвергайте устройство воздействию дождя или влаги.
- Монтаж устройства должен выполняться только при наличии достаточной вентиляции на расстоянии не менее 20 дюймов (50 см) от соседних поверхностей.
- Убедитесь, что на корпусе устройства нет заблокированных отверстий.
- Никогда не подключайте это устройство к регулятору яркости или реостату.
- Замените предохранитель на устройство того же типа и номинала.
- Перемещение устройства допускается ТОЛЬКО за подвесные/монтажные кронштейны или ручки.
- Максимальная температура окружающей среды составляет 104° F (40° C). Не допускайте работы этого устройства при высокой температуре.
- В случае серьезного нарушения в работе устройства немедленно прекратите его использование.
- НЕ открывайте это устройство. Оно не содержит деталей, обслуживаемых пользователем.

Контакт За пределами США, Великобритании и Ирландии по вопросам поддержки или возврата устройства обращайтесь к своему дистрибьютору. Контактная информация приведена на сайте www.chauvetlighting.com.

Комплект поставки

- 4BAR™ Flex
- Ножной переключатель
- Шнур питания
- Гарантийная карта
- Футляр
- Краткое руководство

Начало работы Распакуйте устройство 4BAR™ Flex и проверьте исправное состояние всех полученных деталей. Если коробка или ее содержимое имеют признаки повреждения, немедленно сообщите об этом не CHAUVET®, а перевозчику.

Описание устройства 4BAR™ Flex представляет собой модифицированную версию устройства 4BAR™ с дополнительной гибкостью для новых функций. Сверху на устройстве 4BAR™ Flex возможен монтаж до 4 дополнительных устройств с помощью встроенных пробок Эдисона. Устройство 4BAR™ Flex содержит 4 низкопрофильных индивидуально фокусируемых головки для полного захвата пространства помещения или сцены.

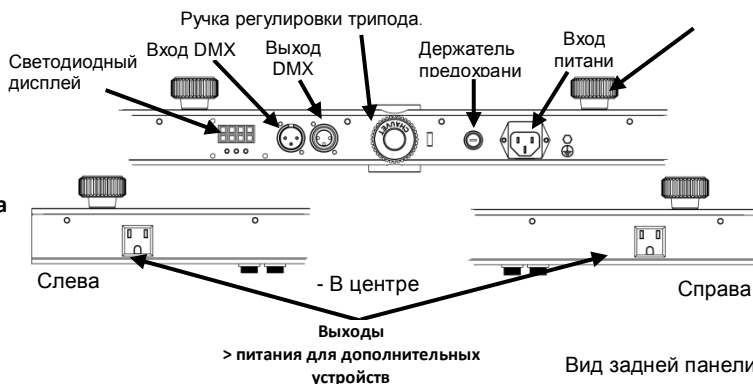

Питание переменного тока Это устройство имеет функцию автоматического выбора диапазона электропитания и может работать со входным напряжением в диапазоне 100~240 В пер. т, 50/60 Гц.

Подключение питания Можно подключить до 12 устройств 4BAR™ Flex при напряжении 120 В пер. т и до 21 устройства при напряжении 230 В пер. т.

Замена предохранителей Для замены предохранителя в устройстве 4BAR™ Flex:

1. Отключите устройство от питания.
2. Вставьте кончик отвертки с плоской головкой в отверстие держателя предохранителя.
3. Извлеките предохранительный колпачок из корпуса.
4. Извлеките перегоревший предохранитель из зажима спереди предохранительного колпачка и замените его на предохранитель того же типа и номинала.
5. Повторно вставьте держатель предохранителя и снова подключите питание.

Монтаж Перед монтажом этого устройства прочитайте Замечания по безопасности.

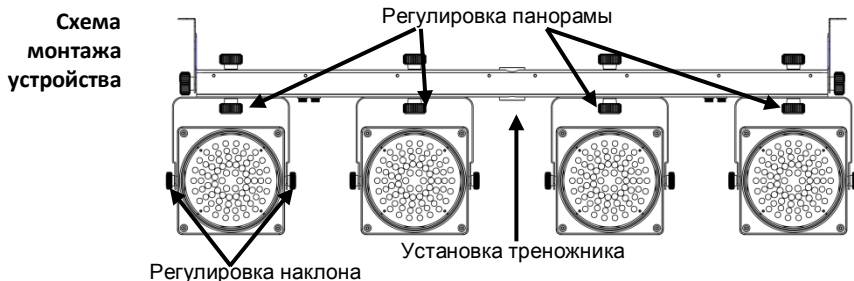

Описание панели управления	Кнопка	Функция
	<MENU>	Выход из текущего меню или функции
	<UP>	Перемещение по списку меню вверх по списку меню и увеличение числового значения при работе функции
	<DOWN>	Перемещение по списку меню вниз по списку меню и уменьшение числового значения при работе функции

Настройки Меню

Главный уровень	Уровни программирования		Описание
Режим DMX	512	d 1-d512	Настраивает начальный адрес DMX
Режим звуковой активации	SND	S 1-S100	Настройка режима звуковой активации и чувствительности
Автоматический режим	AUTO	S 1-S100	Настройка автоматической программы и скорости

DMX-подключение Устройство 4BAR™ Flex может работать с DMX-контроллером при подключении с помощью последовательных соединений DMX. Инструкции по подключению и конфигурированию этого устройства в режиме DMX приведены в Руководстве пользователя. Информация о DMX Primer имеется на сайте www.chauvetlighting.com.

Начальный адрес Для обеспечения полного доступа ко всем каналам в каждом из режимов DMX максимальный рекомендуемый адрес DMX – **498**.

Подключение Master/Slave Устройство 4BAR™ Flex использует соединение передачи данных DMX для режима Master/Slave. Инструкции по подключению и конфигурированию этого устройства в режиме Master/Slave приведены в Руководстве пользователя.

Значения DMX

15-CH	Канал	Функция	Значение	Процент/уставка
1		Режим управления/ рабочий режим	000 ⇔ 009	Смешивание цветов RGB
			010 ⇔ 029	Авто Программа 1
			030 ⇔ 049	Авто Программа 2
			050 ⇔ 069	Авто Программа 3
			070 ⇔ 089	Авто Программа 4
			090 ⇔ 109	Авто Программа 5
			110 ⇔ 129	Авто Программа 6
			130 ⇔ 149	Авто Программа 7
			150 ⇔ 169	Авто Программа 8
			170 ⇔ 189	Авто Программа 9
			190 ⇔ 209	Авто Программа 10
			210 ⇔ 229	Авто Программа 11
			230 ⇔ 249	Авто Программа 12
			250 ⇔ 255	Звуковая активация
2		Регулятор яркости	000 ⇔ 008	нет действия
			009 ⇔ 255	Регулятор яркости 1~100%
3		Стробоскоп	000 ⇔ 255	Изменение скорости с низкой на высокую
4		Красный	000 ⇔ 255	Смешивание цветов RGB (Pod 1)
5		Зеленый	000 ⇔ 255	
6		Синий	000 ⇔ 255	
7		Красный	000 ⇔ 255	
8		Зеленый	000 ⇔ 255	Смешивание цветов RGB (Pod 2)
9		Синий	000 ⇔ 255	
10		Красный	000 ⇔ 255	Смешивание цветов RGB (Pod 3)
11		Зеленый	000 ⇔ 255	
12		Синий	000 ⇔ 255	
13		Красный	000 ⇔ 255	Смешивание цветов RGB (Pod 4)
14		Зеленый	000 ⇔ 255	
15		Синий	000 ⇔ 255	
3-CH	Канал	Функция	Значение	Процент/уставка
1		Красный	000 ⇔ 255	0~100%
		Зеленый	000 ⇔ 255	0~100%
3		Синий	000 ⇔ 255	0~100%

Contact Us

World Headquarters

CHAUVET®

General Information

Address: 5200 NW 108th Avenue
Sunrise, FL 33351
Voice: (954) 929-1115
Fax: (954) 929-5560
Toll free: (800) 762-1084

Technical Support

Voice: (954) 929-1115 (Press 4)
Fax: (954) 756-8015
Email: tech@chauvetlighting.com

World Wide Web

www.chauvetlighting.com

United Kingdom and Ireland

CHAUVET® Europe Ltd.

General Information

Address: Unit 1C
Brookhill Road Industrial Estate
Pinxton, Nottingham, UK
NG16 6NT
Voice: +44 (0)1773 511115
Fax: +44 (0)1773 511110

Technical Support

Email: uktech@chauvetlighting.com

World Wide Web

www.chauvetlighting.co.uk

