

LINDY®

CONNECTION PERFECTION

4 Port HDMI 4K PiP Switch

Manual
Benutzerhandbuch
Manuel
Manuale

English
Deutsch
Français
Italiano

LINDY No. 38151

www.lindy.com



Introduction

Thank you for purchasing the LINDY 4 Port HDMI 4K PiP switchx with remote control. This high performance HDMI Switch allows any of the attached four sources to be shown on a UHD display while at the push of a button you can also view the other channels with Picture in Picture. An Infra-red remote control is supplied to make switching between sources and displays easier.

Package Contents

- 4 Port HDMI 4K PiP Switch
- 5V DC 1A Multi Country PSU
- Remote control including battery
- This manual

Features

- Supports display resolutions up to 4Kx2K@30Hz,1080P@120Hz,and 1080P 3D@60Hz
- Supports PiP (Picture in Picture) 1 main picture, 3 sub pictures
- 3D video support including Frame Packing for all 3D formats up to a 297MHz TMDS clock
- Supports up to 48 Bit per pixel colour depths
- HDCP 1.4 support (INPUT), HDCP v1.4a protocol compliant (OUTPUT)
- Supports the reception of any audio data conforming to the HDMI specification 1.4 such as LPCM at up to 192kHz,compressed audio(IEC 61937),DSD,DST,DTS and HBR
- Full colorimetric including sYCC601, Adobe RGB, Adobe YCC601,xvYCC extended gamut colour

Specification

- Input Ports: 4 x HDMI Female
- Output Ports: 1 x HDMI Female
- Power Supply: 5V DC 1A
- Dimensions: 117 x 65 x 25mm (WxDxH)
- Weight: 120g
- Operating Temperature: 0°C ~ 40°C / 32°F ~ 104°F
- Storage Temperature: -20°C ~ 60°C / -4°F ~ 140°F
- Relative Humidity: 20 ~ 90% RH (Non-condensing)
- Power Consumption: 1W Max

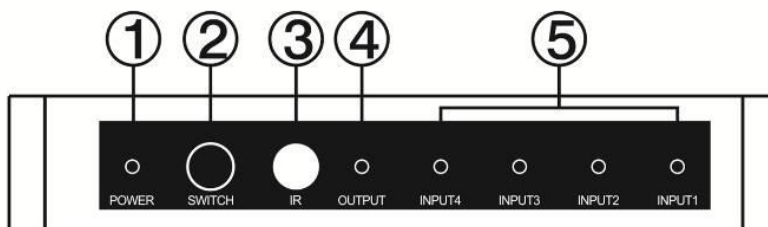
Operation**Front Panel**

1. POWER LED: The LED will illuminate red when connected to a live power source
2. SWITCH: Press the button to toggle through the inputs
3. IR RECEIVER: Point your remote at this sensor to switch channels
4. OUTPUT LED: The LED will illuminate when a HDMI cable is connected to a display
5. INPUT LED: The LED will illuminate red when the switch has detected a signal and illuminate green when the input is selected

Rear Panel

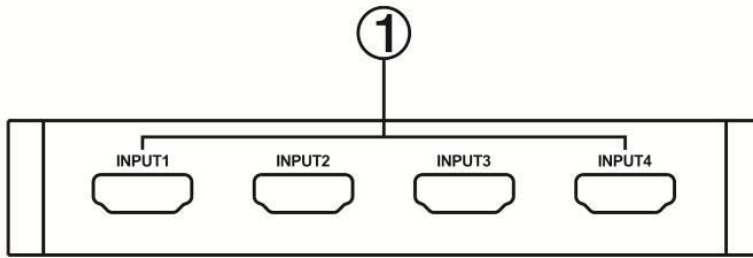

- 1. HDMI INPUT: Connect your HDMI source to these ports with HDMI cables

Left Panel

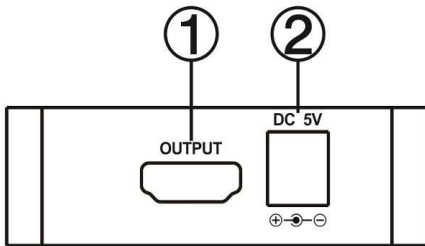

- 1. HDMI OUTPUT: Connect your HDMI display to this port with HDMI cables
- 2. PSU PORT: Connect the supplier PSU to this port

Remote control

- 1. INPUT: Select the input from 1 – 4 to be shown on your display or press the arrow to toggle through the active inputs
- 2. UNUSED: The buttons in this area are not used on this model
- 3. PiP: Select “PiP” to show the active Picture in Picture signals, press “select” to scroll through the PiP channels. Press “Enter” to select the channel to be shown on the main screen
- 4. UNUSED: The buttons in this area are not used on this model

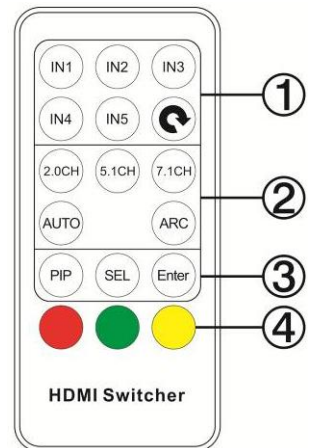

Application Example

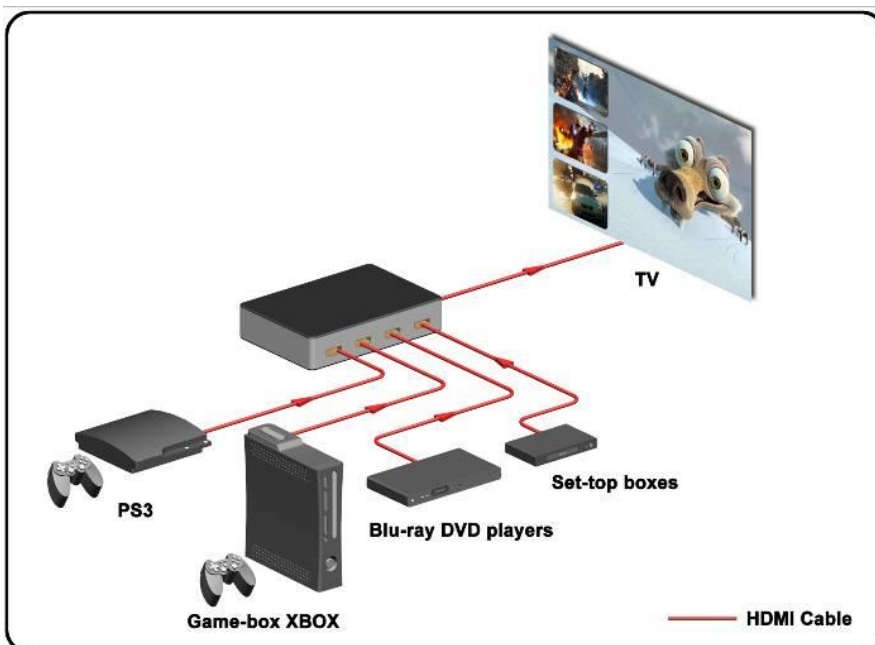

EINFÜHRUNG

Der LINDY 4K HDMI 4:1 Switch mit Fernbedienung ist ein HDMI Umschalter für Auflösungen bis 4K. Er unterstützt Auflösungen bis 2160p30 (4K2K, UHD) sowie alle Full HD 1080p 3D Formate sowie HDCP 1.4. Das PiP-Feature erlaubt das Einblenden aller Eingangssignale jeweils in einem kleinen Fenster und die direkte Auswahl eines dieser Signale.

LIEFERUMFANG

- HDMI 4x1 4K Matrix Umschalter
- 5V ca. 1A DC Multi Country Netzteil
- Fernbedienung
- Dies Handbuch

EIGENSCHAFTEN

- Unterstützt Auflösungen bis 4Kx2K@30Hz, 1080P@120Hz, und 1080P 3D@60Hz
- Unterstützt PiP (Picture in Picture) und MHL Signale von externen aktiven MHL-HDMI Konvertern
- 3D Video Unterstützung einschließlich Frame Packing für alle 3D Formate bis 297MHz TMDS Clock
- Unterstützt erhöhte Farbtiefe / Deep Color mit 48 Bit pro Pixel
- Unterstützt HDCP 1.4 Eingangssignale, HDCP 1.4a Protokoll kompatible Ausgänge
- Unterstützt Audio Formate nach HDMI 1.4 wie z.B. L-PCM bis 192kHz, Komprimierte Audioformate (IEC 61937), DSD, DST, DTS und HBR
- Unterstützt erweiterte Farbräume wie sYCC601, Adobe RGB, Adobe YCC601, xvYCC Extended Gamut Color

SPEZIFIKATIONEN

- Eingänge: 4x HDMI Eingangsbuchse Typ A (Standard)
- Ausgänge: 1x HDMI Ausgangsbuchse Typ A (Standard)
- Netzteil/Stromversorgung: DC 5V ~1A
- Abmessungen ca.: 117 x 65 x 25 mm (BxTxH)
- Gewicht ca.: 120g (Switch)
- Betriebstemperaturbereich: 0°C ~ 40°C
- Lagertemperaturbereich: -20°C ~ 60°C
- Luftfeuchtigkeitsbereich relativ: 20 % ~ 90% RH (Nicht-kondensierend)
- Zur Verwendung in geschlossenen Räumen

HARDWARE

Elemente an der Frontblende

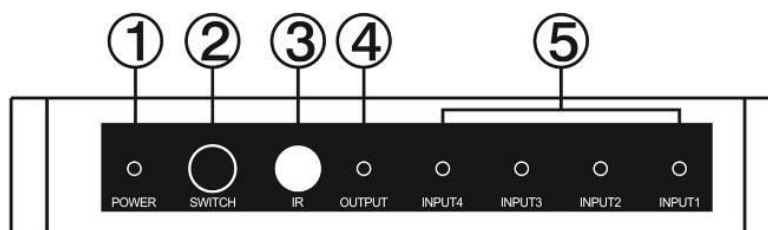

1. POWER LED: Leuchtet rot bei aktiver Stromversorgung
2. SWITCH: Drücken wechselt durch die Eingangskanäle 1-4
3. IR REZEIVER: Sensor für die IR-Fernbedienungssignale
4. OUTPUT LED: Leuchtet wenn ein HDMI Display angeschlossen ist
5. INPUT LED: Leuchtet rot wenn ein Eingangssignal anliegt und grün wenn dieser Port ausgewählt ist

Elemente an der Rückseite

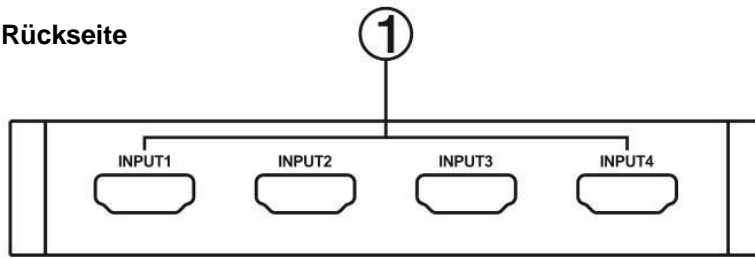

1. HDMI INPUT: HDMI Eingangsbuchsen

Left Panel

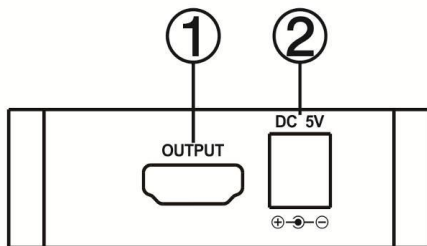

1. HDMI OUTPUT: HDMI Ausgang, zum Display/TV/Projektor
2. DC 5V: Schließen Sie hier das Netzteil an

Fernbedienung

1. IN1 bis IN4: Wählen Sie zwischen den Eingängen 1-4 direkt oder mit der Pfeiltaste der Reihe nach durch die Kanäle
2. Die Tasten im Bereich 2 haben bei diesem Switch keine Funktion
3. **PIP**: Die **PIP** Taste aktiviert den PiP – Bild-in-Bild Modus und blendet alle anderen Kanäle als kleine Fenster ein. **SEL** schaltet zwischen den PIP Fenstern um, um eines dieser Signale auszuwählen. **Enter** schaltet auf das so gewählte Fenster um und zeigt es im Vollbild.
4. Die Tasten im Bereich 4 haben bei diesem Switch keine Funktion

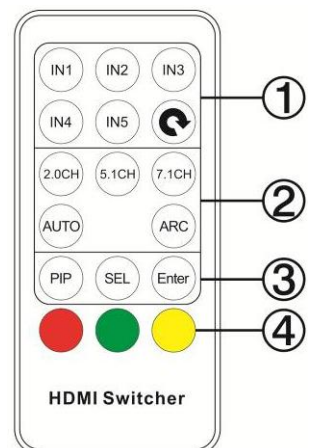

Anwendungsbeispiel

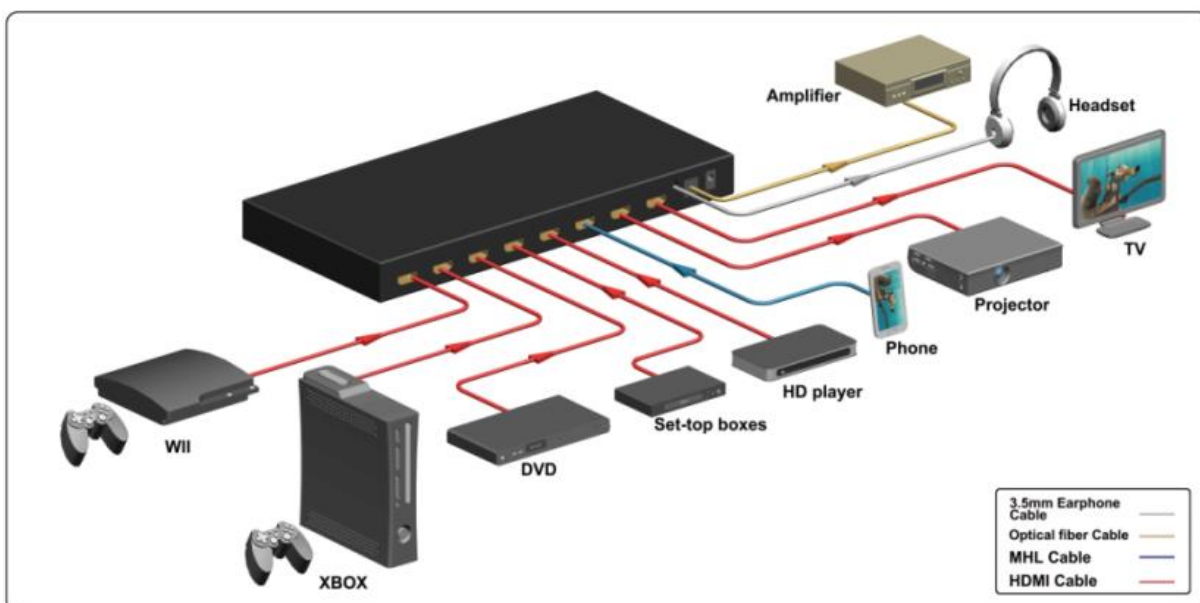

Introduction

Merci d'avoir choisi ce switch 4K HDMI 4x1 PiP avec télécommande LINDY. Ce switch HDMI hautes performances permet à n'importe laquelle des quatre sources connectées d'être affichée sur un écran d'affichage UHD tout en permettant d'un simple appui sur un bouton de visualiser les autres canaux sous forme de vignettes PiP (incrustation d'image – Picture in Picture). La télécommande fournie facilite et simplifie la commutation entre les sources et l'affichage.

Contenu de l'emballage

- Switch HDMI 4x1 4K
- Alimentation secteur multi-pays 5V 1A DC
- Télécommande avec pile
- Ce manuel

Caractéristiques

- Prend en charge les résolutions d'affichage jusqu'au 4Kx2K@30Hz, 1080P@120Hz, et 1080P 3D@60Hz
- Prend en charge les signaux PiP (Picture in Picture) et MHL provenant de convertisseurs MHL-HDMI externes
- Prise en charge de la vidéo 3D incluant le Frame Packing pour tous les formats 3D jusqu'à la fréquence d'horloge TMDS 297MHz
- Prise en charge Deep Colour en 48bit par pixel
- Prise en charge HDCP 1.4 en entrée (INPUT), conforme au protocole HDCP v1.4a en sortie (OUTPUT)
- Prend en charge la réception de toute donnée audio conforme aux spécifications de la norme HDMI 1.4 tel que LPCM jusqu'à 192kHz, l'audio compressé (IEC 61937), DSD, DST, DTS et HBR
- Pleine colorimétrie incluant sYCC601, Adobe RGB, Adobe YCC601, gamme de couleur étendue xvYCC

Spécifications

- Ports d'entrées: 4 x ports d'entrées HDMI type A femelle
- Ports de sorties: 1 x port de sortie HDMI type A femelle
- Alimentation secteur: DC 5V 1A
- Dimensions: 117 x 65 x 25mm (LxlxH)
- Poids: 120g (switch seul)
- Températures de fonctionnement: 0°C ~ 40°C
- Températures de stockage: -20°C ~ 60°C
- Humidité relative: 20 ~ 90% RH (sans condensation) – à utiliser en milieu clos
- Consommation: 1W Max

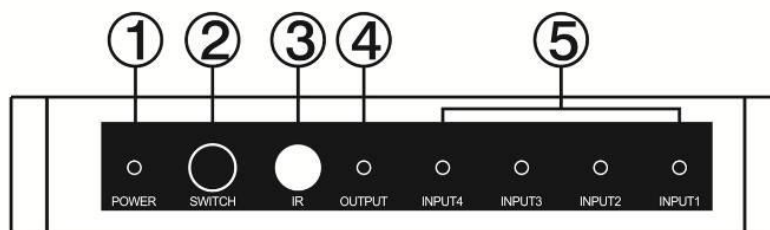
Mise en route**Panneau avant**

1. LED POWER: s'allume en rouge lorsque l'alimentation active
2. SWITCH: appuyez sur ce bouton pour faire défiler les entrées
3. RECEPTEUR IR: capteur qui reçoit les signaux de la télécommande
4. LED OUTPUT: s'allume lorsqu'un câble HDMI est connecté à un affichage
5. LED INPUT: s'allume en rouge lorsque un signal est détecté et en vert lorsque l'entrée est sélectionnée

Panneau arrière

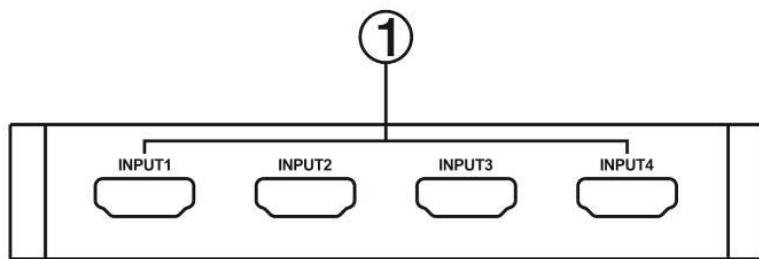

1. HDMI INPUT: connectez vos sources HDMI à ces ports, avec des câbles HDMI

Panneau gauche

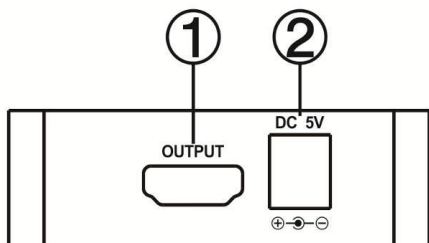

1. HDMI OUTPUT: Connectez votre affichage HDMI à ce port, avec un câble HDMI
2. DC 5V: Connectez ici l'alimentation secteur fournie

Télécommande

1. INPUT: Sélectionnez une entrée de 1 à 4 pour l'afficher sur votre écran ou appuyez sur la flèche pour faire défiler les entrées actives
2. Les boutons de cette zone ne sont pas utilisés sur ce modèle de switch
3. PiP: Appuyez sur **PIP** pour afficher les signaux Picture in Picture actifs, appuyez sur **SEL** pour faire défiler les vignettes PiP. Appuyez sur **Enter** pour sélectionner la vignette à afficher en plein écran sur votre affichage.
4. Ces boutons n'ont pas de fonctions sur ce modèle

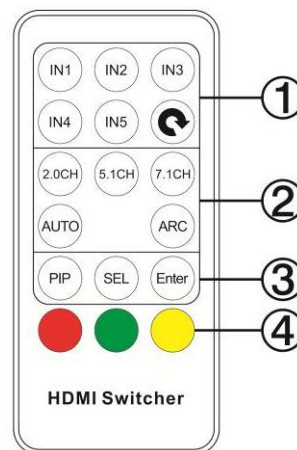

Exemple d'application

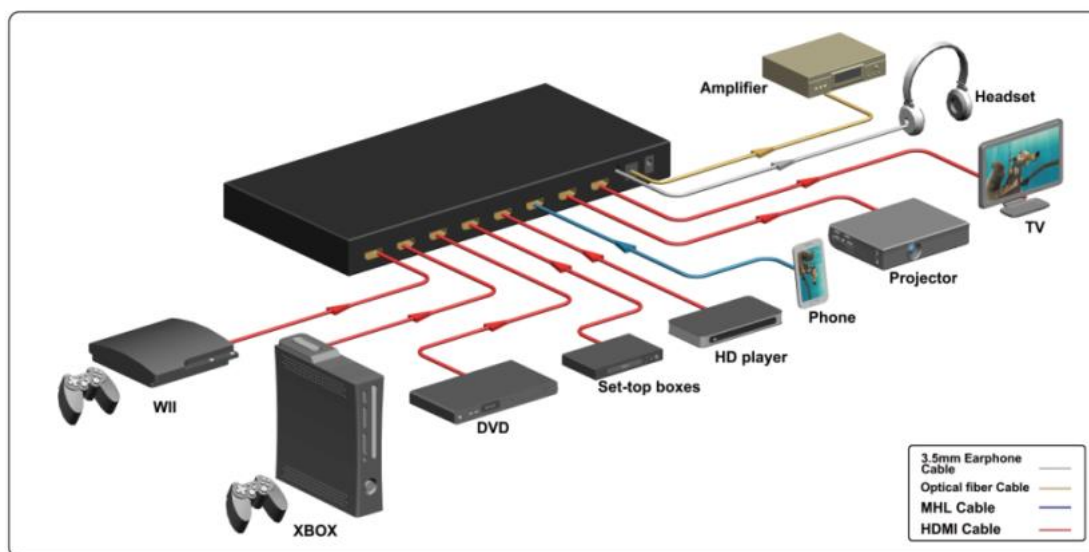

Introduzione

Grazie per aver acquistato lo switch LINDY 4K HDMI 4x1 PiP con telecomando. Questo Switch HDMI ad alte prestazioni permette a ciascuna delle sorgenti collegate di essere visualizzata su uno schermo UHD mentre, premendo un pulsante, è possibile vedere le altre sorgenti collegate nella modalità Picture in Picture. E' fornito a corredo un telecomando per passare velocemente da una sorgente all'altra.

Contenuto della confezione

- Matrice HDMI 4x1 4K
- Alimentatore 5V 1A DC Multi Country
- Telecomando
- Questo manuale

Caratteristiche

- Supporta monitor/TV con risoluzioni massime fino a 4K x 2K@30Hz, 1080P@120Hz, e 1080P 3D@60Hz
- Supporta visualizzazione PiP (Picture in Picture) e segnali MHL da convertitori attivi esterni MHL-HDMI
- Supporta video 3D incluso Frame Packing per tutti i formati 3D fino ad una frequenza di 297MHz TMDS
- Supporta una profondità colore fino a 48-bit per pixel
- Supporta HDCP 1.4 (INPUT), conforme al protocollo HDCP v1.4a (OUTPUT)
- Supporta la ricezione di qualsiasi segnale Audio in conformità alle specifiche HDMI 1.4 come L-PCM fino a 192kHz, audio compresso(IEC 61937),DSD,DST,DTS e HBR
- Supporta colorimetria inclusi sYCC601, Adobe RGB, Adobe YCC601,xvYCC gamut a colori estesi

Specifiche

- Porte in ingresso: 4 x HDMI femmina tipo A (Standard)
- Porte in uscita: 1 x HDMI femmina tipo A (Standard)
- Alimentazione: DC 5V 1A
- Dimensioni: 117 x 65 x 25mm (LxPxA)
- Peso: 120g
- Temperatura di esercizio: 0°C ~ 40°C / 32°F ~ 104°F
- Temperatura di immagazzinamento: -20°C ~ 60°C / -4°F ~ 140°F
- Umidità relativa: 20 ~ 90% RH (Non condensata)
- Consumo di corrente: 1W Max

Funzionamento

Pannello Frontale

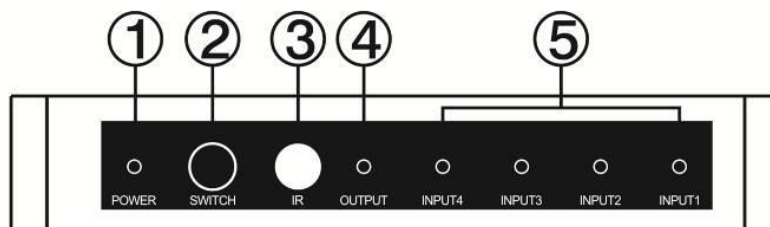

1. LED POWER: Questo LED quando lo switch è alimentato
2. Pulsante SWITCH: Premete questo pulsante per commutare fra le sorgenti collegate
3. Ricevitore IR : Questo sensore IR riceve i segnali provenienti dal telecomando
4. LED OUTPUT: Questo LED si illumina quando un cavo HDMI è connesso ad un monitor/TV
5. LED INPUT: Questi LED si illuminano in rosso quando la sorgente collegata a quell'ingresso è attiva e in verde quando la sorgente è selezionata.

Pannello Posteriore

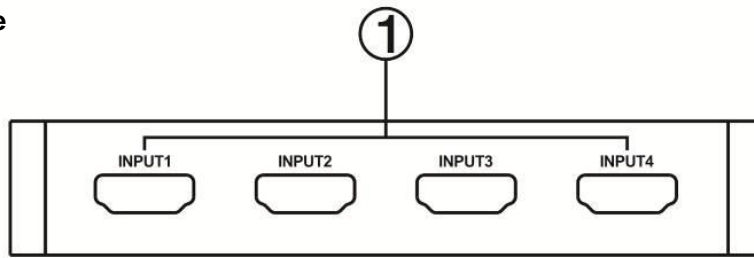

1. HDMI INPUT: Collegate tutti i cavi HDMI provenienti dalle sorgenti a queste porte

Pannello Sinistro

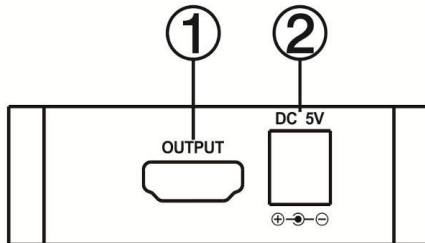

1. HDMI OUTPUT: Collegato il cavo HDMI proveniente dal vostro schermo a questa porta
2. Porta DC: Collegate l'alimentatore fornito a corredo a questa porta

Telecomando

1. INPUT: Utilizzati i pulsanti da 1 a 4 per selezionare la sorgente da visualizzare sullo schermo
2. INUTILIZZATI: I pulsanti presenti in questa sezione non sono attivi per questo modello
3. PiP: selezionate "PiP" per vedere tutte le sorgenti nella modalità Picture in Picture, premete "select" per spostarvi fra le varie sorgenti visualizzate ed infine premete "Enter" per selezionare il segnale da mandare in proiezione sullo schermo principale.
4. INUTILIZZATI: I pulsanti presenti in questa sezione non sono attivi per questo modello

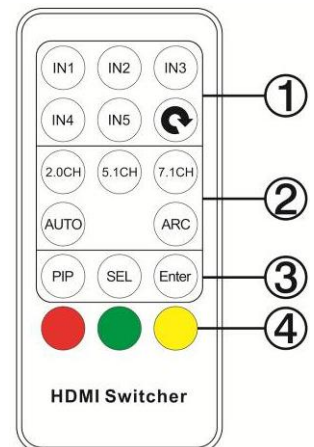

Esempio di installazione

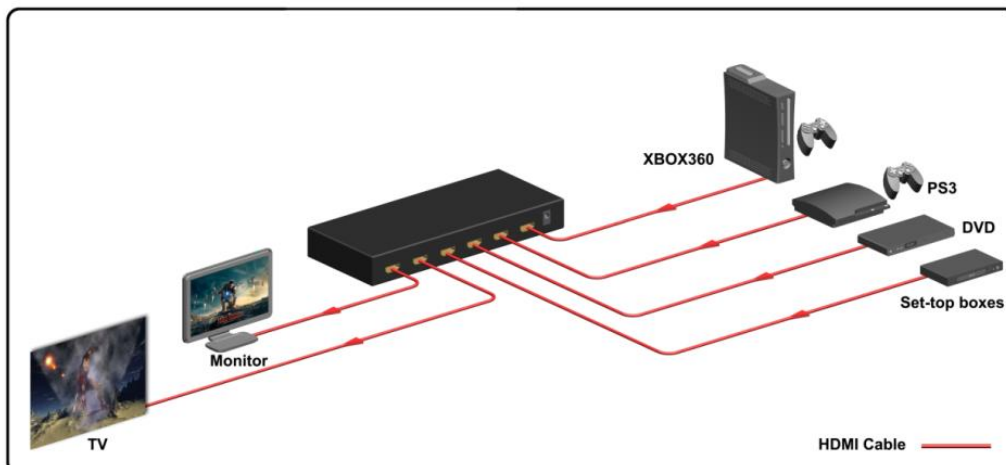

CE/FCC & Recycling Information

CE Certification This equipment complies with the requirements relating to Electromagnetic Compatibility Standards EN55022/EN55024 and the further standards cited therein. It must be used with shielded cables only. It has been manufactured under the scope of RoHS compliance.

CE Konformitätserklärung Dieses Produkt entspricht den einschlägigen EMV Richtlinien der EU für IT-Equipment und darf nur zusammen mit abgeschirmten Kabeln verwendet werden.

Diese Geräte wurden unter Berücksichtigung der RoHS Vorgaben hergestellt.

Die formelle Konformitätserklärung können wir Ihnen auf Anforderung zur Verfügung stellen

LINDY Herstellergarantie – Hinweis für Kunden in Deutschland LINDY gewährt für dieses Produkt über die gesetzliche Regelung in Deutschland hinaus eine zweijährige Herstellergarantie ab Kaufdatum. Die detaillierten Bedingungen dieser Garantie finden Sie auf der LINDY Website aufgelistet bei den AGBs.

FCC Certification This equipment has been tested and found to comply with the limits for a Class B digital device, pursuant to part 15 of the FCC Rules. These limits are designed to provide reasonable protection against harmful interference in a residential installation.

You are cautioned that changes or modification not expressly approved by the party responsible for compliance could void your authority to operate the equipment.

This device complies with part 15 of the FCC Rules.

Operation is subject to the following two conditions:

1. This device may not cause harmful interference, and
 2. This device must accept any interference received, including interference that may cause undesired operation.
-



**WEEE (Waste of Electrical and Electronic Equipment),
Recycling of Electronic Products**

Europe, United Kingdom

In 2006 the European Union introduced regulations (WEEE) for the collection and recycling of all waste electrical and electronic equipment. It is no longer allowable to simply throw away electrical and electronic equipment. Instead, these products must enter the recycling process. Each individual EU member state has implemented the WEEE regulations into national law in slightly different ways. Please follow your national law when you want to dispose of any electrical or electronic products. More details can be obtained from your national WEEE recycling agency.

Germany / Deutschland

Die Europäische Union hat mit der WEEE Direktive Regelungen für die Verschrottung und das Recycling von Elektro- und Elektronikprodukten geschaffen. Diese wurden im Elektro- und Elektronikgerätegesetz – ElektroG in deutsches Recht umgesetzt. Dieses Gesetz verbietet das Entsorgen von entsprechenden, auch alten, Elektro- und Elektronikgeräten über die Hausmülltonne! Diese Geräte müssen den lokalen Sammelsystemen bzw. örtlichen Sammelstellen zugeführt werden! Dort werden sie kostenlos entgegen genommen. Die Kosten für den weiteren Recyclingprozess übernimmt die Gesamtheit der Gerätehersteller.

France

En 2006, l'union Européenne a introduit la nouvelle réglementation (DEEE) pour le recyclage de tout équipement électrique et électronique. Chaque Etat membre de l' Union Européenne a mis en application la nouvelle réglementation DEEE de manières légèrement différentes. Veuillez suivre le décret d'application correspondant à l'élimination des déchets électriques ou électroniques de votre pays.

Italy

Nel 2006 l'unione europea ha introdotto regolamentazioni (WEEE) per la raccolta e il riciclo di apparecchi elettrici ed elettronici. Non è più consentito semplicemente gettare queste apparecchiature, devono essere riciclate. Ogni stato membro dell' EU ha tramutato le direttive WEEE in leggi statali in varie misure. Fare riferimento alle leggi del proprio Stato quando si dispone di un apparecchio elettrico o elettronico. Per ulteriori dettagli fare riferimento alla direttiva WEEE sul riciclaggio del proprio Stato.

LINDY No 38151

1st Edition, September 2014



www.lindy.com