

## WARRANTY INFORMATION

**English:** For warranty information, go to manhattan-products.com/warranty.

**Deutsch:** Garantieinformationen finden Sie hier unter manhattan-products.com/warranty.

**Español:** Si desea obtener información sobre la garantía, visite manhattan-products.com/warranty.

**Français:** Pour consulter les informations sur la garantie, rendez-vous à l'adresse manhattan-products.com/warranty.

**Polski:** Informacje dotyczące gwarancji znajdują się na stronie manhattan-products.com/warranty.

**Italiano:** Per informazioni sulla garanzia, accedere a manhattan-products.com/warranty.

**En México:** Póliza de Garantía Manhattan – Datos del importador y responsable ante el consumidor IC Intracom México, S.A.P.I. de C.V. • Av. Interceptor Poniente # 73, Col. Parque Industrial La Joya, Cuautitlán Izcalli, Estado de México, C.P. 54730, México. • Tel. (55)1500-4500

La presente garantía cubre los siguientes productos contra cualquier defecto de fabricación en sus materiales y mano de obra.

A. Garantizamos los productos de limpieza, aire comprimido y consumibles, por 60 días a partir de la fecha de entrega, o por el tiempo en que se agote totalmente su contenido por su propia función de uso, lo que suceda primero.

B. Garantizamos los productos con partes móviles por 3 años.

C. Garantizamos los demás productos por 5 años (productos sin partes móviles), bajo las siguientes condiciones:

1. Todos los productos a que se refiere esta garantía, ampara su cambio físico, sin ningún cargo para el consumidor.

2. El comercializador no tiene talleres de servicio, debido a que los productos que se garantizan no cuentan con reparaciones, ni refacciones, ya que su garantía es de cambio físico.

3. La garantía cubre exclusivamente aquellas partes, equipos o sub-ensamblajes que hayan sido instaladas de fábrica y no incluye en ningún caso el equipo adicional o cualesquiera que hayan sido adicionados al mismo por el usuario o distribuidor.

Para hacer efectiva esta garantía bastará con presentar el producto al distribuidor en el domicilio donde fue adquirido o en el domicilio de IC Intracom México, S.A.P.I. de C.V., junto con los accesorios contenidos en su empaque, acompañado de su póliza debidamente llenada y sellada por la casa vendedora (Indispensable el sello y fecha de compra) donde lo adquirió, o bien, la factura o ticket de compra original donde se mencione claramente el modelo, número de serie (cuando aplique) y fecha de adquisición. Esta garantía no es válida en los siguientes casos: Si el producto se hubiese utilizado en condiciones distintas a las normales; si el producto no ha sido operado conforme a los instructivos de uso; o si el producto ha sido alterado o tratado de ser reparado por el consumidor o terceras personas.

### English

#### Safety Cautions

- Handle all parts with care and check the parts list to ensure nothing is missing.
- Be sure that you understand all instructions before you begin assembly, as additional safety notes may be presented.
- If you are uncertain about this product's assembly or the reliability of any supporting structure, consult a qualified source.
- Do not use this product for any purpose other than that for which it is intended. Manhattan cannot be held responsible for damage or injury resulting from improper assembly, mounting or use.

**WARNING!** This TV mount must be securely attached to the wall. If the mount is not properly installed, it may fall and cause injury and damage. **The enclosed hardware and mounting components are not designed for installation on cinder blocks or steel wall studs.** If the hardware you need for your installation is not included, consult your local hardware store for proper mounting hardware.

For specifications, go to manhattan-products.com.

### Français

#### Précautions de sécurité

- Utilisez toutes les pièces avec soin et vérifiez avec la liste de pièces que la livraison est complète.
- Assurez-vous que vous comprenez toutes les instructions avant de commencer l'assemblage car des consignes de sécurité supplémentaires peuvent être présentées.
- Si vous êtes incertain de l'assemblage du produit ou de la fiabilité de la structure supportant, veuillez vous adresser à un spécialiste qualifié.
- Utilisez le support exclusivement en conformité avec l'usage prévu. Manhattan ne se porte pas garante en cas de dommages résultant d'un assemblage, montage ou utilisation non conforme.

**ATTENTION!** Ce support de montage doit être attaché fermement au mur. S'il n'est pas installé correctement, il peut tomber et causer du dommage. **Le matériel et les composants de montage inclus ne conviennent pas aux blocs de béton ou structures en acier.** Si le matériel vous avez besoin pour votre installation n'est pas inclus, consultez votre quincaillerie locale pour le matériel nécessaire.

Vous trouvez les spécifications sur manhattan-products.com.

### Deutsch

#### Sicherheitshinweise

- Behandeln Sie die beiliegenden Teile vorsichtig und überprüfen Sie anhand der Teileliste, dass keines fehlt.
- Lesen Sie alle Anweisungen vor dem Zusammenbau sorgfältig durch, teilweise können zusätzliche Sicherheits-hinweise enthalten sein.
- Wenn Sie sich beim Zusammenbau dieses Produkts oder bei der Stützlast der tragenden Struktur unsicher sind, ziehen Sie einen Fachmann hinzu.
- Nutzen Sie dieses Produkt nicht für einen anderen Verwendungszweck als in dieser Anleitung beschrieben. Manhattan übernimmt keine Haftung für Sach- oder Personenschäden, die durch unsachgemäßen Zusammenbau, Montage oder Nutzung entstehen.

**ACHTUNG!** Diese Halterung muss sicher an der Wand befestigt werden. Wird sie nicht ordnungsgemäß angebracht, kann sie herunterfallen und Schäden und Verletzungen verursachen. **Die beiliegenden Teile und Montagekomponenten sind nicht geeignet für die Montage auf Beton oder Stahlträgern.** Sollte Sie für die Installation spezielle Materialien benötigen, welche nicht im Lieferumfang enthalten sind, so wenden Sie sich bitte an Ihren lokalen Baumarkt.

Die Spezifikationen finden Sie auf manhattan-products.com.

### Español

#### Precauciones de Seguridad

- Maneje todas las partes con cuidado y asegúrese que no falta nada de la lista de contenido.
- Antes de ensamblar, procure haber entendido todas las instrucciones, así como las notas de seguridad que le presentamos.
- Si no está seguro acerca de como ensamblar el producto o de la fiabilidad de la estructura de soporte, consulte a una persona calificada.
- No utilice este producto para ningún otro propósito que el que se pretende. Manhattan no se hace responsable de daños o lesiones resultantes de un ensamble montaje o uso inadecuado.

**¡ADVERTENCIA!** Este montaje de TV debe ser firmemente asegurado al techo. Si el montaje no es instalado apropiadamente puede causar daños o lesiones. **El hardware incluido y los componentes de montaje no están diseñados para su instalación en techos con postes de acero.** Si el hardware necesario para la instalación no está incluido, consulte a su tienda local por el hardware necesario.

Para más especificaciones, visite manhattan-products.com.

### Italiano

#### Avvertenze di sicurezza

- Maneggiare tutte le parti con cura e verificare la lista delle parti per assicurarsi che nulla sia mancante.
- Prendere visione delle istruzioni di montaggio ed assicurarsi di averle comprese completamente prima di iniziare l'assemblaggio, prestare attenzione anche alle note supplementari di sicurezza che possono essere fornite.
- Se non siete completamente sicuri in merito all'assemblaggio del prodotto o all'affidabilità della struttura di supporto, consultate un esperto.
- Non utilizzato questo prodotto per scopi diversi da quelli per cui è stato progettato. Manhattan non può essere ritenuta responsabile per danni o lesioni provocati da un assemblaggio, un montaggio o un uso improprio.

**ATTENZIONE!** Questo supporto per la TV deve essere fissato al muro. Se il supporto non è installato correttamente, potrebbe cadere e causare danni e lesioni. **Il materiale hardware incluso e i componenti di montaggio non sono progettati per installazioni su mattoni di cemento o su muro con intelaiatura in acciaio.** Se l'hardware di cui necessitate per l'installazione non è incluso, consultare un rivenditore locale per individuare il materiale hardware di montaggio più adeguato.

Per ulteriori specifiche, visitate il sito manhattan-products.com.

# UNIVERSAL FLAT-PANEL TV TILTING WALL MOUNT INSTALL GUIDE

## MODEL 423717

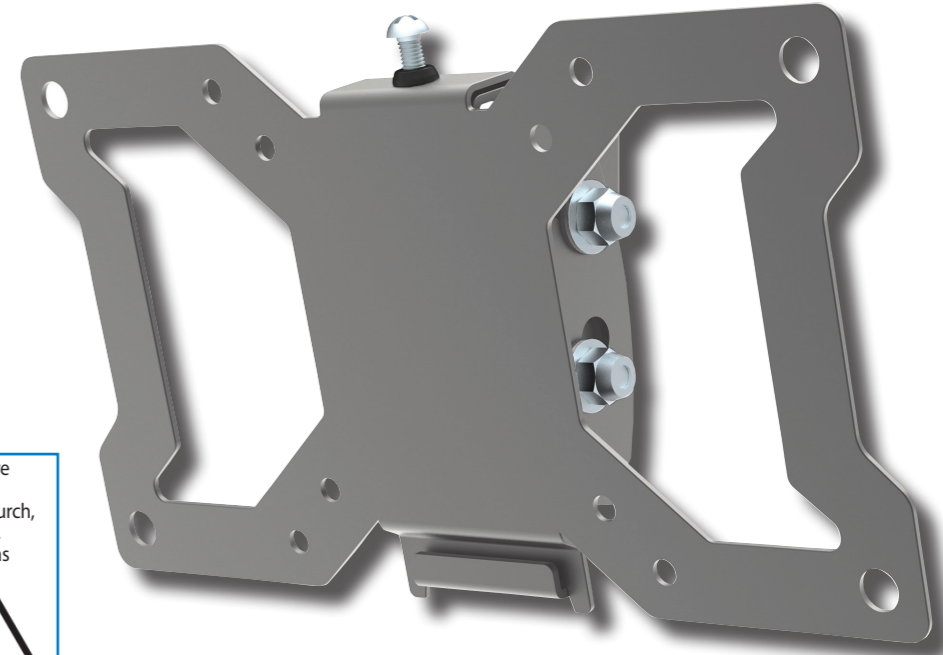

**English:** Read all Safety Cautions listed in these instructions before proceeding with the installation of this product.

**Deutsch:** Bitte lesen Sie alle Sicherheitsanweisungen sorgfältig durch, bevor Sie mit der Installation dieses Produkts beginnen.

**Español:** Lea todas las precauciones de seguridad listadas en estas instrucciones antes de instalar el producto.

**Français:** Veuillez lire toutes les précautions de sécurité avant de commencer l'installation de ce produit.

**Polski:** Przed rozpoczęciem montażu produktu zapoznaj się ze wszystkimi informacjami dotyczącymi bezpieczeństwa, które zawarte są w niniejszym dokumencie.

**Italiano:** Leggere attentamente tutte le avvertenze e le precauzioni di sicurezza elencate in queste istruzioni prima di procedere all'installazione del prodotto.

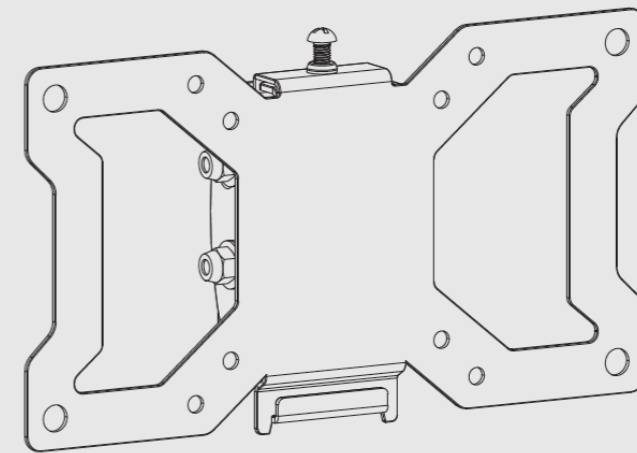

VESA plate /  
wall plate  
assembly  
(x1)

VESA = Video Electronics  
Standards Association

### Package M

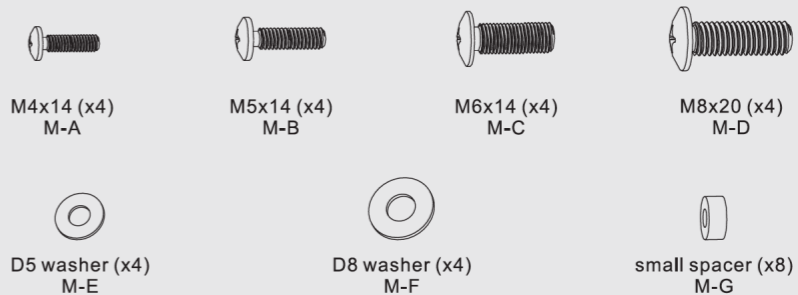

### Package W



manhattan-products.com

North & South America  
IC Intracom Americas  
550 Commerce Blvd.  
Oldsmar, FL 34677  
USA

Asia & Africa  
IC Intracom Asia  
Far Eastern Technology Center  
7-F No. 125, Section 2, Da Tong Rd.  
Shijr, Taipei  
Taiwan, ROC

Europe  
IC Intracom Europe  
Löhbacher Str. 7  
D-58553 Halver  
Germany

All trademarks and trade names are the property of their respective owners.

Alle Marken und Markennamen sind Eigentum Ihrer jeweiligen Inhaber.

Todas las marcas y nombres comerciales son propiedad de sus respectivos dueños.

Toutes les marques et noms commerciaux sont la propriété de leurs propriétaires respectifs.

Wszystkie znaki towarowe i nazwy handlowe należą do ich właścicieli.

Tutti i marchi registrati e le dominazioni commerciali sono di proprietà dei loro rispettivi proprietari.

© IC Intracom. All rights reserved. Manhattan is a trademark of IC Intracom, registered in the U.S. and other countries.



Important: Read before use. • Importante: Leer antes de usar.

MAN-423717-QIG-ML1-0414-02-0



# 1 Take the plate assembly apart

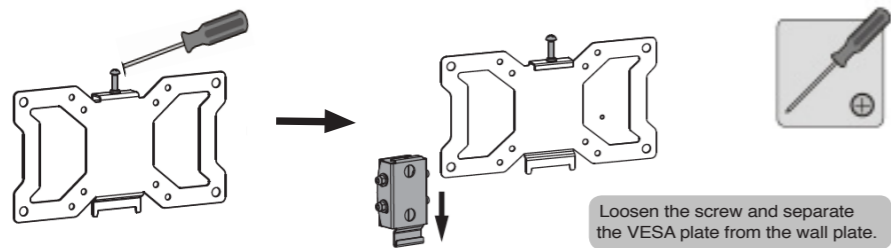

Loosen the screw and separate the VESA plate from the wall plate.

# 2A For wood stud mounting

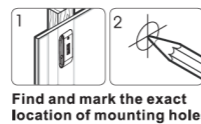
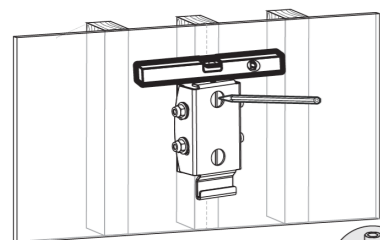
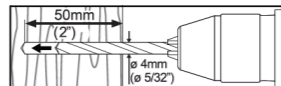
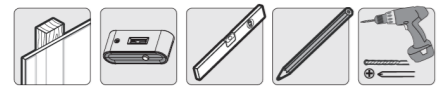

Find and mark the exact location of mounting holes



Drill pilot holes

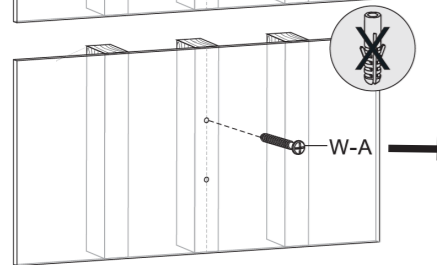

Insert a screw most of the way into the upper pilot hole.

# 2B For solid brick and concrete mounting

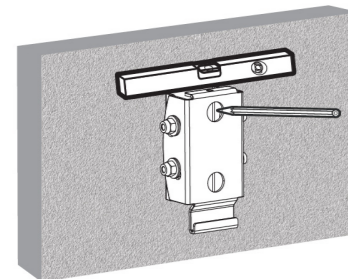
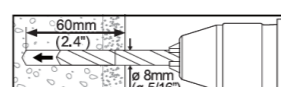
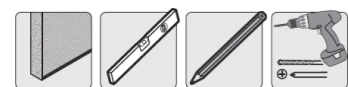

Mark the exact location of mounting holes



Drill pilot holes

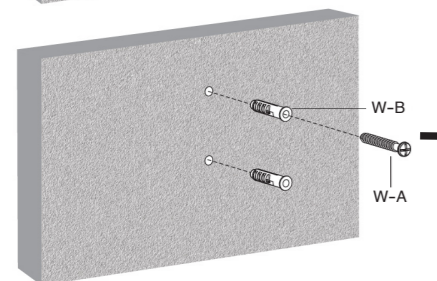

Insert a screw most of the way into the upper pilot hole.

# 3 Attach the wall mount

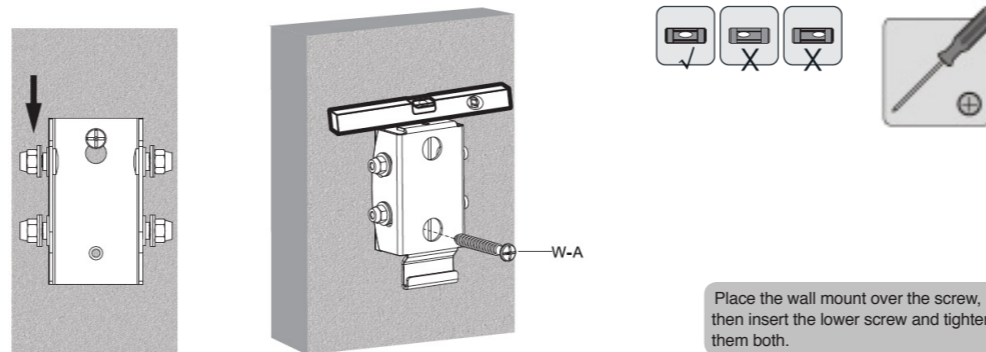

Place the wall mount over the screw, then insert the lower screw and tighten them both.

# 4 Attach the VESA plate

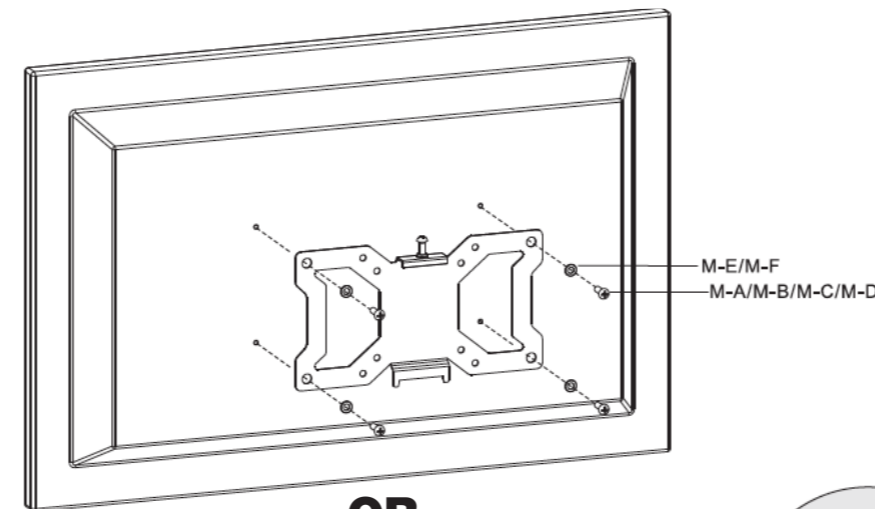

• Choose the appropriate screws, washers and spacers (if necessary) according to the type of screen.  
• Attach the VESA plate to the TV.  
⚠ Tighten all screws — but do not overtighten.

# 5 Place the TV on the wall mount

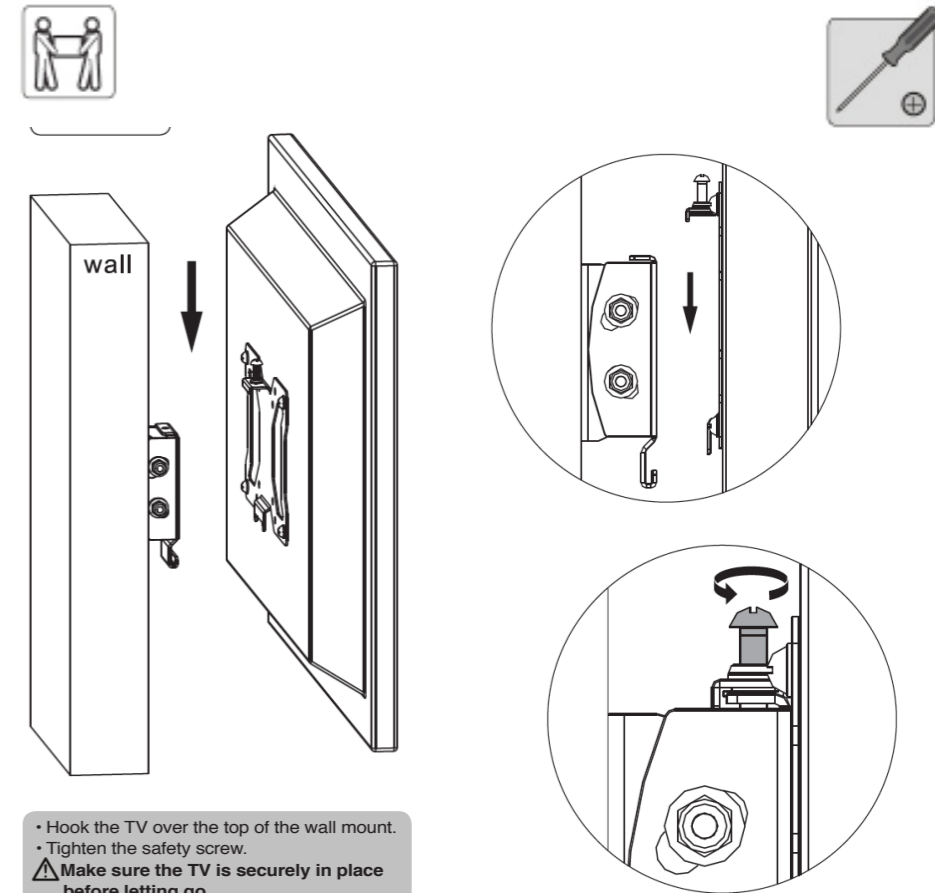

• Hook the TV over the top of the wall mount.  
• Tighten the safety screw.  
⚠ Make sure the TV is securely in place before letting go.

# 6 Adjustment

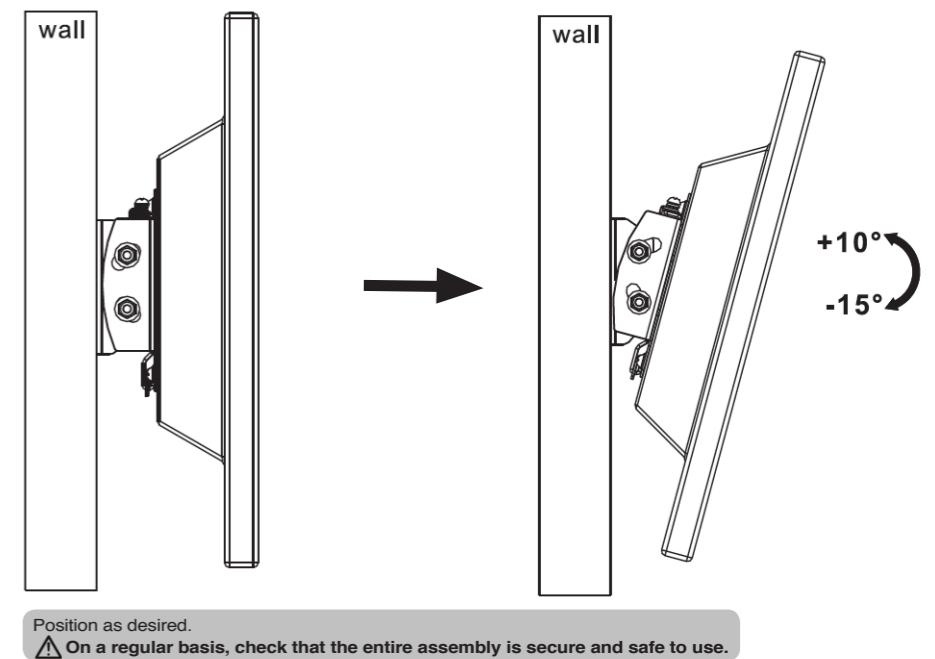

Position as desired.  
⚠ On a regular basis, check that the entire assembly is secure and safe to use.

**1 Deutsch – Zerlegen der montierten Platte:** Lösen Sie die Schrauben und trennen Sie die VESA-Platte von der Wandplatte.

**Español – Desmonte de placa:** Afloje el tornillo y separe la placa VESA del montaje de pared.

**Français – Démontez l'assemblage de plaques :** Desserrez la vis et séparez la plaque VESA de montage mural.

**Polski – Rozdziel elementy uchwyty:** Poluzuj śrubki i oddziel uchwyty VESA od uchwyty ściennego.

**Italiano – Separare il gruppo piastra:** Allentare la vite e separare la piastra VESA dal montaggio a parete.

**2A Deutsch – Zur Montage auf Holz:** Markieren Sie exakten Positionen der Montagelöcher. Bohren Sie die Löcher. Führen Sie eine Schraube in das obere Bohrloch ein.

**Español – Para montaje en postes de madera:** Encuentre y marque exactamente los orificios de montaje. Perfore los orificios. Inserte el tornillo en el orificio superior.

**Français – Pour un montage sur bois boulonné :** Définissez et marquez l'emplacement exact des trous de montage. Percez les trous de guidage. Introduisez une vis presque à fond dans le trou de guidage supérieur.

**Polski – Montaż w profilach z drewna:** Znajdź i oznacz odpowiednią lokalizację na otwory montażowe. Nawierć otwory. Włóż śrubę w górny otwór montażowy.

**Italiano – Montaggio su legno:** Individuare la posizione esatta dei fori di montaggio e segnare. Praticare i fori. Inserire una vite per la maggior parte della sua lunghezza nel foro pilota superiore.

**2B Deutsch – Zur Montage auf Stein oder Beton:** Markieren Sie exakten Positionen der Montagelöcher. Bohren Sie die Löcher. Führen Sie eine Schraube in das obere Bohrloch ein.

**Español – Para montaje en ladrillo y concreto:** Marque exactamente la ubicación de los orificios de montaje. Perfore los orificios. Inserte el tornillo en el orificio superior.

**Français – Pour un montage sur briques pleines ou béton :** Marquez l'emplacement exact des trous de montage. Percez les trous de guidage. Insérez une vis dans le trou supérieur.

**Polski – Montaż w ścianie z cegły i betonu:** Oznacz odpowiednią lokalizację na otwory montażowe. Nawierć otwory. Włóż śrubę w górny otwór montażowy.

**Italiano – Montaggio su mattoni pieni e cemento:** Segnare la posizione esatta dei fori di montaggio. Praticare i fori. Inserire una vite per la maggior parte della sua lunghezza nel foro pilota superiore.

**3 Deutsch – Anbringen der Wandhalterung:** Platzieren Sie die Wandhalterung auf der Schraube, setzen Sie dann die untere Schraube ein und schrauben Sie beide fest.

**Español – Fije el soporte:** Coloque el soporte e inserte el tornillo inferior, apriete ambos.

**Français – Fixer le montage mural :** Positionnez le montage mural sur la vis, puis insérez la vis du bas et serrez les deux.

**Polski – Mocowanie uchwyty ściennego:** Załóż uchwyty na górna śrubę, następnie włóż śrubę w dolny otwór montażowy przykręć obydwie.

**Italiano – Fissare la piastra a muro:** Posizionare la piastra a muro sopra la vite, quindi inserire la vite inferiore e stringerle entrambe.

**4 Deutsch – Anbringen der VESA-Platte:** Wählen Sie die passenden Schrauben, Unterlegscheiben und Abstandhalter (falls benötigt) entsprechend der Art Ihres Bildschirms. Schrauben Sie die VESA-Platte an den Bildschirm. Ziehen Sie alle Schrauben fest, aber überdrehen Sie sie nicht.

**Español – Fije la placa VESA:** escoja los tornillos adecuados, arandelas y espaciadores (si es necesario) de acuerdo con el tipo de pantalla. Atornille la placa VESA al televisor. Apriete todos los tornillos, pero no en exceso.

**Français – Fixer la plaque VESA :** Choisissez les vis, rondelles et bagues d'espacement appropriées (si nécessaire) en fonction du type d'écran. Vissez la plaque VESA sur le téléviseur. Serrez bien toutes les vis, mais pas trop.

**Polski – Mocowanie uchwyty VESA:** Dobierz odpowiednie śruby, podkładki oraz dystansy (jeśli potrzeba) w zależności od typu ekranu. Przykręć uchwyty VESA do telewizora. Dokręć wszystkie śruby, ale nie za mocno.

**Italiano – Fissare la piastra VESA:** Scegliere le viti, le rondelle e le distanziatori (se necessari) appropriati a seconda del tipo di schermo. Avvitare la piastra VESA alla televisione. Serrare tutte le viti, ma non stringere in modo eccessivo.

**5 Deutsch – Platzieren Sie den Bildschirm auf der Wandhalterung:** Suspendez den Fernseher an den oberen Teil der Wandhalterung. Ziehen Sie die Sicherheitsschrauben an den Verbindungsklemmen fest. Achten Sie darauf, dass der Bildschirm sicher befestigt ist, bevor Sie loslassen.

**Español – Colocación del televisor sobre el montaje de pared:** Enganche el televisor en la parte superior del montaje de pared. Apriete los tornillos de seguridad en los soportes. Asegúrese de que el televisor esté asegurado antes de soltarlo.

**Français – Positionnement du téléviseur sur le montage mural :** Suspendez le téléviseur à le montage mural. Serrez les vis de sécurité sur les supports de l'adaptateur. Assurez-vous que le téléviseur est correctement fixé avant de le lâcher.

**Polski – Umieszczanie telewizora na uchwycie ściennym:** Zawieś telewizor na górnej części uchwyty ściennego. Dokręć śruby zabezpieczające na uchwyty. Upewnij się, że telewizor został odpowiednio osadzony na uchwyty.

**Italiano – Installare la televisione sul montaggio a parete:** Agganciare la televisione sulla parte superiore del montaggio a parete. Stringere le viti di sicurezza sulle staffe di collegamento. Assicurarsi che la televisione sia fissata in modo sicuro nella posizione corretta prima di lasciarla andare.

**6 Deutsch – Justierung:** Passen Sie den Neigungswinkel wie gewünscht an. Prüfen Sie regelmäßig, dass die gesamte Konstruktion sicher montiert ist.

**Español – Ajustes:** Ajuste si lo desea. Sobre una base regular, compruebe que todo el conjunto es seguro de usar.

**Français – Ajustement :** Ajustez le montage à votre convenance. Vérifiez régulièrement que le montage est solide et qu'il ne représente pas de danger pour les utilisateurs.

**Polski – Regulacja:** Dopasuj kąt nachylenia. Należy regularnie sprawdzać czy cała konstrukcja jest bezpieczna.

**Italiano – Regolazioni:** Regolare se necessario. Assicurarsi sempre che l'assemblaggio sia effettuato in modo sicuro e che il prodotto sia sicuro da utilizzare dopo l'installazione.