

# Multilingual Version

[English](#)

[中文](#)

[日本語](#)

[Deutsch](#)

[Español](#)

[русский](#)

# HD VIDEO RECORDER SERIES

## User Manual

Please read instructions thoroughly before operation and retain it for future reference.

Online manual download: [www.surveillance-download.com/user/h0401.swf](http://www.surveillance-download.com/user/h0401.swf)

## IMPORTANT SAFEGUARD



All lead-free products offered by the company comply with the requirements of the European law on the Restriction of Hazardous Substances (RoHS) directive, which means our manufacture processes and products are strictly "lead-free" and without the hazardous substances cited in the directive.



The crossed-out wheeled bin mark symbolizes that within the European Union the product must be collected separately at the product end-of-life. This applies to your product and any peripherals marked with this symbol. Do not dispose of these products as unsorted municipal waste. Contact your local dealer for procedures for recycling this equipment.



This is a class A product. In a domestic environment this product may cause radio interference in which case the user may be required to take adequate measures.

### ***Federal Communications Commission Interference Statement***

This equipment has been tested and found to comply with the limits for a Class A digital device, pursuant to Part 15 of the FCC Rules. These limits are designed to provide reasonable protection against harmful interference when the equipment is operated in a commercial environment. This equipment generates, uses, and can radiate radio frequency energy and, if not installed and used in accordance with the instruction manual, may cause harmful interference to radio communications. Operation of this equipment in a residential area is likely to cause harmful interference in which case the user will be required to correct the interference at his own expense.

This device complies with Part 15 of the FCC Rules. Operation is subject to the following two conditions:

- (1) This device must not cause harmful interference, and
- (2) This device must accept any interference received, including interference that may cause undesired operation.

### ***Disclaimer***

iPad and iPhone are trademarks of Apple Inc., registered in the U.S. and other countries. App Store is a service mark of Apple Inc.

IOS is a trademark or registered trademark of Cisco in the U.S. and other countries and is used under license.

Google Play and Android are trademarks of Google Inc

We reserve the right to revise or remove any content in this manual at any time. We do not warrant or assume any legal liability or responsibility for the accuracy, completeness, or usefulness of this manual. The content of this manual is subject to change without notice.

This product doesn't have a standby / off mode.

## ***MPEG4 Licensing***

THIS PRODUCT IS LICENSED UNDER THE MPEG4 VISUAL PATENT PORTFOLIO LICENSE FOR THE PERSONAL AND NON-COMMERCIAL USE OF A CONSUMER FOR (i) ENCODING VIDEO IN COMPLIANCE WITH THE MPEG4 VISUAL STANDARD ("MPEG-4 VIDEO") AND/OR (ii) DECODING MPEG4 VIDEO THAT WAS ENCODED BY A CONSUMER ENGAGED IN A PERSONAL AND NON-COMMERCIAL ACTIVITY AND/OR WAS OBTAINED FROM A VIDEO PROVIDER LICENSED BY MPEG LA TO PROVIDE MPEG4 VIDEO. NO LICENSE IS GRANTED OR SHALL BE IMPLIED FOR ANY OTHER USE. ADDITIONAL INFORMATION INCLUDING THAT RELATING TO PROMOTIONAL INTERNAL AND COMMERCIAL USES AND LICENSING MAY BE OBTAINED FROM MPEG LA, LLC. SEE [HTTP://WWW.MPEGLA.COM](http://www.mpegla.com).

## ***GPL Licensing***



This product contains codes which are developed by Third-Party-Companies and which are subject to the GNU General Public License ("GPL") or the GNU Lesser Public License ("LGPL").

The GPL Code used in this product is released without warranty and is subject to the copyright of the corresponding author.

Further source codes which are subject to the GPL-licenses are available upon request.

We are pleased to provide our modifications to the Linux Kernel, as well as a few new commands, and some tools to get you into the code. The codes are provided on the FTP site, and please download them from the following site or you can refer to your distributor:

<http://download.dvrtw.com.tw/GPL/NVR/T-Series/linux.tar.gz>

# TABLE OF CONTENTS

1. HARDWARE OVERVIEW .....	1
1.1 Front Panel.....	1
1.2 Rear Panel .....	1
2. CONNECTION.....	3
2.1 Hard Disk Installation .....	3
2.2 Camera IP Configurations by LAN .....	6
2.2.1 AUTO Mode.....	6
2.2.2 Static / DHCP Mode .....	9
2.3 Manual Connection Setup .....	9
3. USER INTERFACE .....	10
3.1 Local Access .....	10
3.2 Local.....	10
3.2.1 Device Status .....	10
3.2.2 Channel Status .....	10
3.2.3 Quick Operation .....	11
3.2.4 Main Menu.....	11
3.2.5 Playback Panel.....	11
4. FREQUENTLY-USED FUNCTIONS .....	12
4.1 Key Lock / Unlock.....	12
4.2 IP Device Search.....	12
4.3 User Level Creation.....	13
4.4 PTZ Control (1CH mode) .....	15
4.5 Event Search.....	16
4.6 Video Backup .....	17
4.7 Video Playback on PC.....	17
4.7.1 Convert the file format to AVI .....	18
5. MAIN MENU .....	19
5.1 QUICK START .....	19
5.1.1 GENERAL .....	19
5.1.2 TIME SETUP.....	21
5.1.3 SIMULATION.....	21
5.2 SYSTEM.....	22
5.2.1 ACCOUNT.....	22
5.2.2 TOOLS .....	22
5.2.3 SYSTEM INFO .....	23
5.2.4 BACKUP SCHEDULE .....	24
5.2.5 ONLINE .....	25
5.2.6 REGULAR REPORT .....	25
5.3 EVENT INFORMATION .....	26
5.3.1 QUICK SEARCH .....	26
5.3.2 EVENT SEARCH .....	27
5.3.3 HDD INFO.....	27
5.3.4 EVENT LOG.....	27





5.4 ADVANCED CONFIG .....	28
5.4.1 CONNECTION .....	28
5.4.2 CAMERA .....	29
5.4.3 DETECTION .....	30
5.4.4 ALERT .....	31
5.4.5 NETWORK .....	32
5.4.6 DISPLAY .....	35
5.4.7 RECORD .....	36
5.4.8 NOTIFY .....	37
5.4.9 PSE .....	40
5.4.10 MULTICASTING .....	40
5.5 SCHEDULE SETTING .....	41
5.5.1 RECORD / EVENT / PUSH VIDEO / BUZZER .....	41
APPENDIX 1 COMPATIBLE USB FLASH DRIVE LIST .....	42
APPENDIX 2 COMPATIBLE HARD DISK LIST .....	43
APPENDIX 3 BATTERY REPLACEMENT .....	44
APPENDIX 4 MOBILE SURVEILLANCE VIA EAGLEEYES .....	45
A4.1 Prerequisites .....	45
A4.2 Where to download .....	45
APPENDIX 5 SET PUSH VIDEO .....	46
A5.1 Prerequisite .....	46
A5.2 Enable Push Video .....	47
A5.2.1 From iOS Mobile Device (iPhone / iPad) .....	47
A5.2.2 From Android Mobile Device .....	47
APPENDIX 6 PRODUCT SPECIFICATIONS .....	48
APPENDIX 7 DISK ARRAY COMPATIBLE LIST .....	50

# 1. HARDWARE OVERVIEW

## 1.1 Front Panel

**Note:** The functions on the front panel and rear panel may vary, depending on the mode you have.

### 1) LED indicators

Alarm or 	An alarm event occurs.
Internet or 	The device is connected to Internet.
e-SATA	An external disk array is connected.
 *	This device is power-supplied.
 *	This device is connected to LAN.
Record*	Recording is on.
HDD*	Hard disks are installed in the device and connected well.

\* For Selected models only

### 2) USB port ()

Insert a compatible USB flash drive for video backup.

**Note:** For the compatible list of USB flash drives, please refer to "APPENDIX 1 COMPATIBLE USB FLASH DRIVE LIST" at page 42.

### 3) Mouse port ()

Insert a mouse for function operation.

## 1.2 Rear Panel

### 1) eSATA

This port is used to connect a storage device supporting eSATA interface; for instance, an external disk array.

**Note:** Please purchase a disk array supporting Linux system to ensure your device works properly. For the compatible list, please refer to "APPENDIX 7 DISK ARRAY COMPATIBLE LIST" at page 50.

**Note:** If the disk array is not connected or detected well, check the mode of your disk array, or do a reset default on your disk array and try again.

### 2) HDMI

This port is used to connect the monitor which supports HDMI interface.

**Note:** Direct connection to the monitor, which supports VGA or composite interface, is not supported. Please prepare a converter in advance.

### 3) VGA (*for selected models only*)

This port is used to connect the monitor which supports VGA interface.

### 4) WAN (or INTERNET)

This port is used to connect your device to Internet.

### 5) DC IN

Connect the device to power with the regulated adapter.

### 6) (Power switch)

Switch to "–" to turn on the power, and "O" to turn off the power.

### 7) AUDIO OUT (*for selected models only*)

Connect to a speaker.

8) Video Input (w/PoN) (for selected models only)

They are used to connect IP cameras locally. This device supports PoN (power-over-network), which could provide power to all connected cameras. No power adapters are needed for cameras.

9) Video Input (w/PoE) (for selected models only)

They are used to connect IP cameras locally. This device supports PoE (power-over-ethernet), which could provide power to all connected cameras. No power adapters are needed for cameras.

1) LAN (for selected models only)

This port is used to connect IP cameras to this device with a hub (if necessary) locally.

10) EXTERNAL I/O (for selected models only)

Insert the supplied external I/O block, and users are able to connect external devices.



## 2. CONNECTION

### 2.1 Hard Disk Installation

A hard disk is necessary for the recorder to save video footage, and firmware upgrade might be failed if there's no hard disk installed in this recorder.

---

**Note:** Here takes a 16CH model as an example of how to connect a hard disk to your device.

---

Step1: Remove the top cover, and find the hard disk connector and bracket in the device.

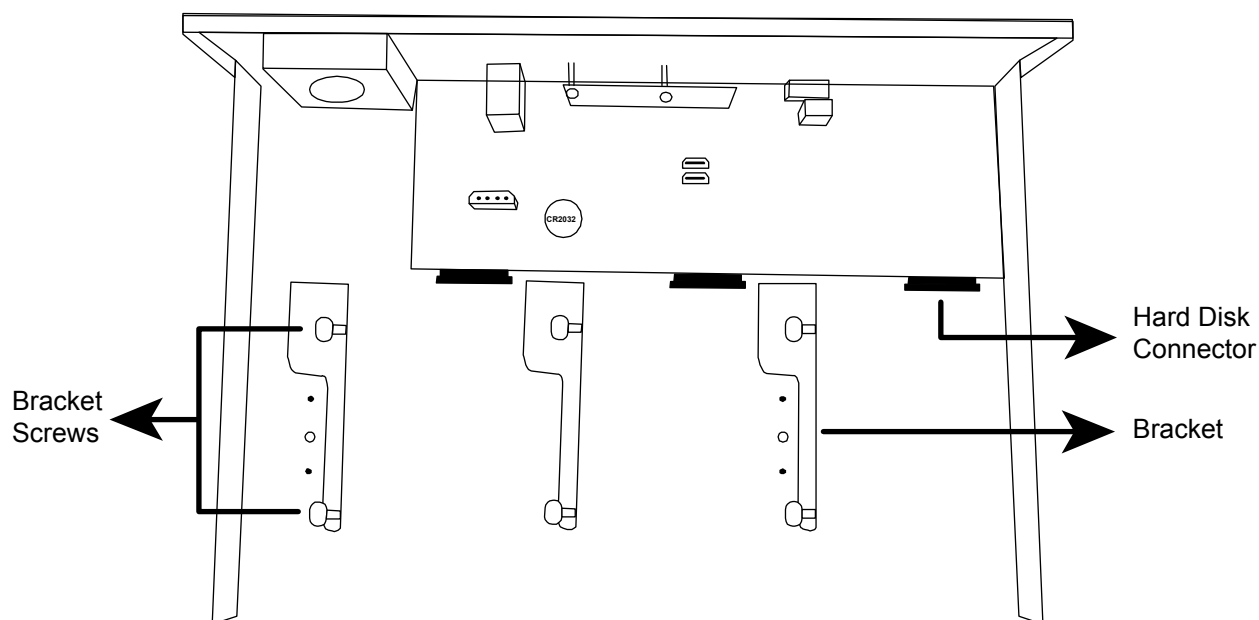

Step2: Get a compatible hard disk. With the PCB side facing down, insert the hard disk to one of the hard disk connector.

---

**Note:** To use a green hard disk, use **ONLY** the hard disk designed especially for surveillance to ensure the device works properly.

---

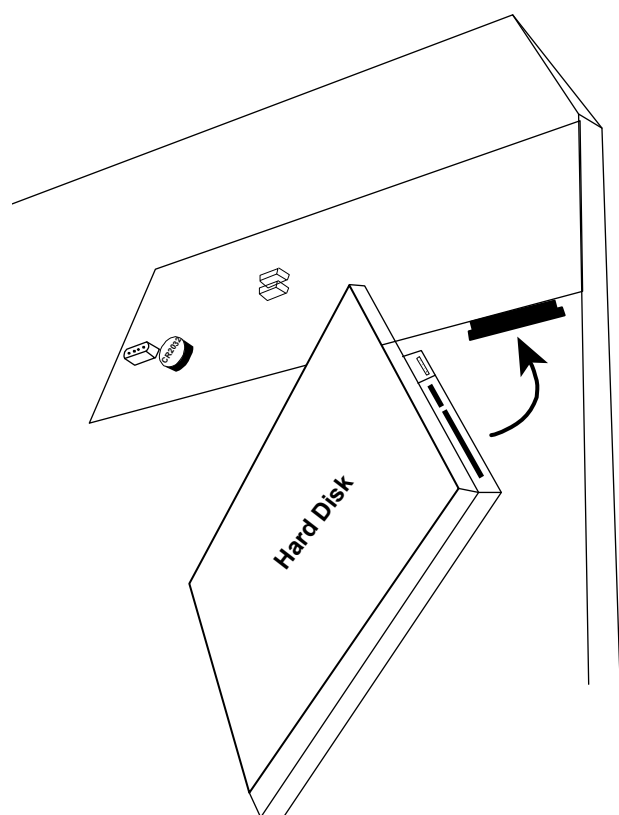

Step3: Fasten the hard disk to the bracket by securing the screws on the bracket.

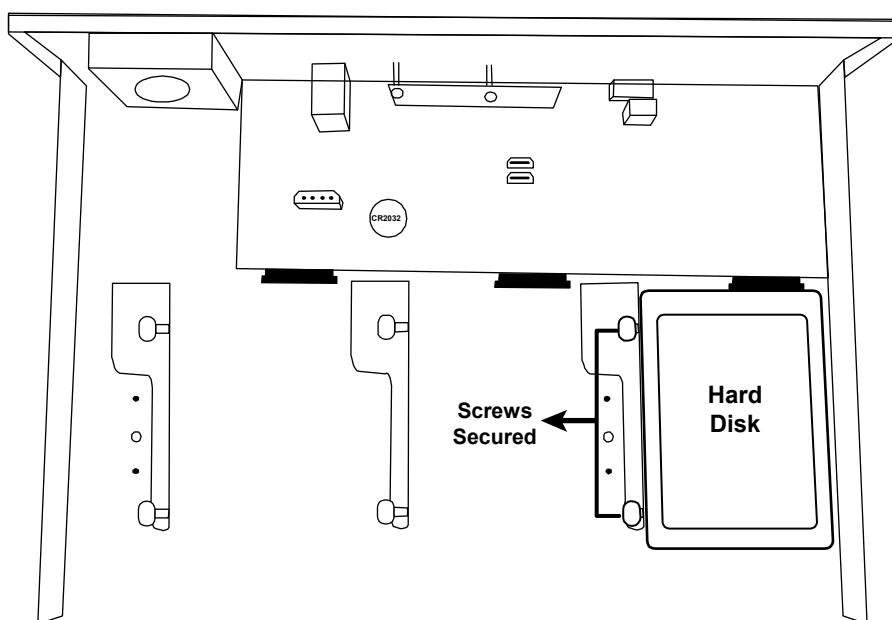

**Note:** For the 16CH model, you may purchase a bracket accessory separately to install two more hard disks in this device.

Step4: Replace the top cover and fasten the screws you loosened in Step1.

■ **Type 2**

**Note:** It's necessary to install a hard disk first before firmware upgrade to ensure the upgrade process works properly.

Step1: Remove the top cover, and find the hard disk connector and bracket in the device.

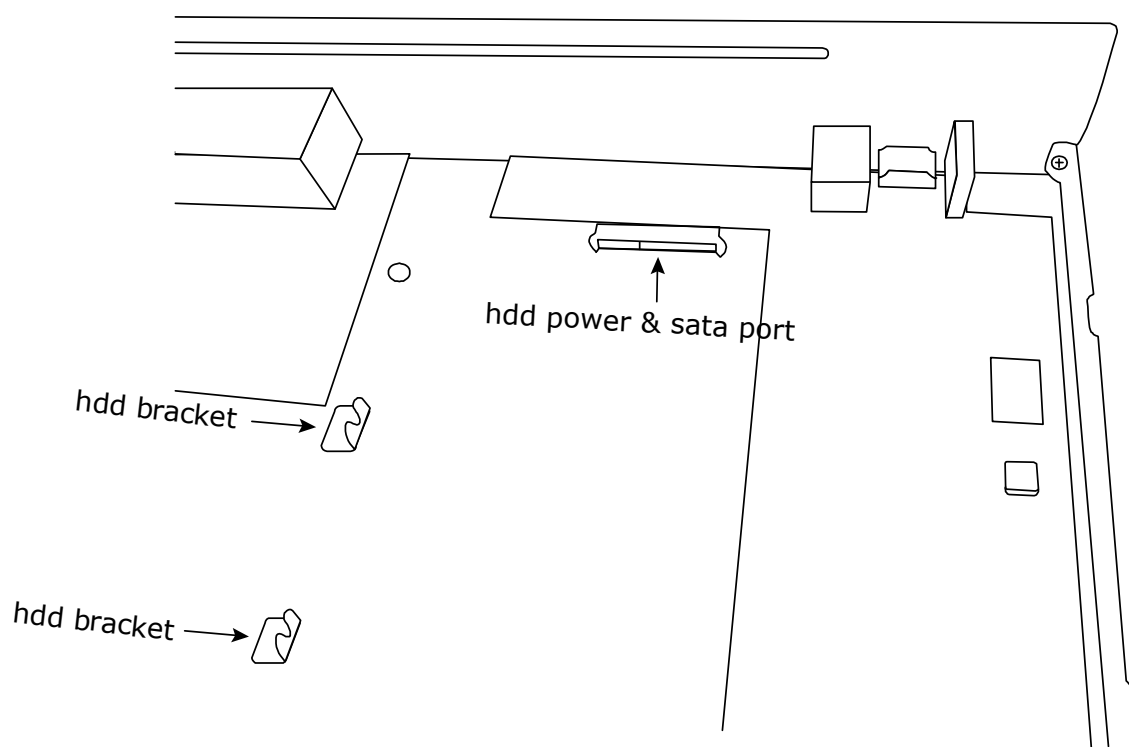

Step2: Get a compatible hard disk. With the PCB side facing down, align the hard disk with the hard disk power & sata port, and insert the hard disk.

---

**Note:** To use a green hard disk, use **ONLY** the hard disk designed especially for surveillance to ensure the device works properly.

---

Step3: Fasten the hard disk to the bracket by securing the screws on the bracket.

---

**Note:** You may find screws in the sales package.

---

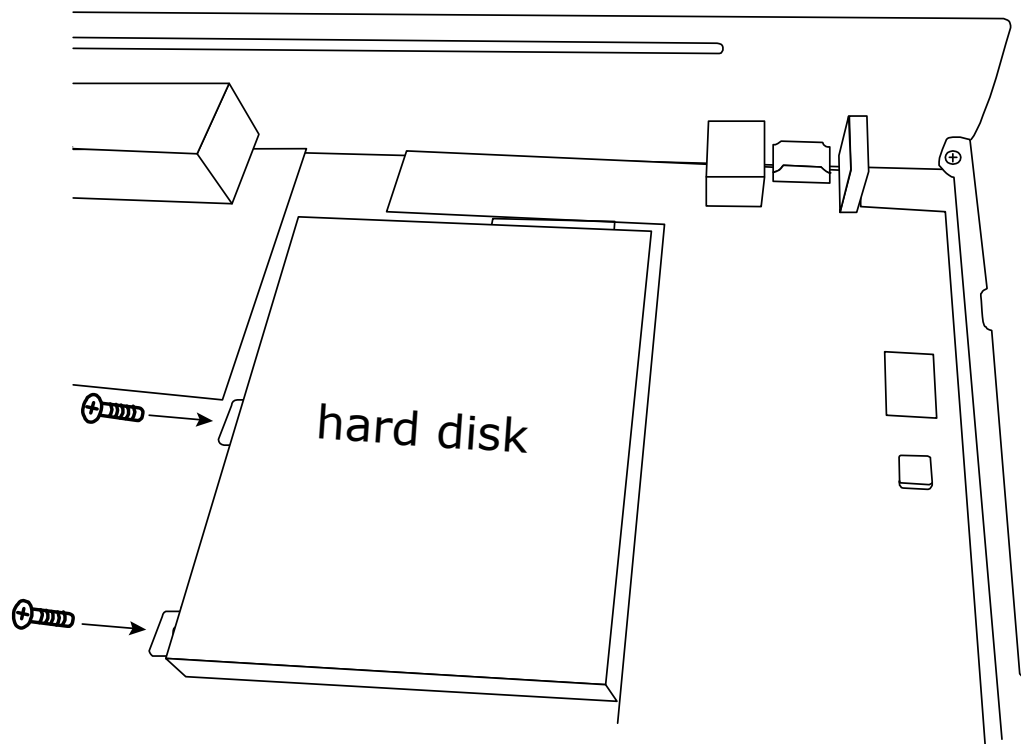

Step4: Replace the top cover and fasten the screws you loosened in Step1.

## 2.2 Camera IP Configurations by LAN

### 2.2.1 AUTO Mode

Auto mode is to simplify the complicated network settings within three minutes. The connection mode of the LAN port is “AUTO” by default. This mode is suitable when the LAN port of the device is connected to a hub.

**Note:** SETTING Path:  (ADVANCED CONFIG) → NETWORK → LAN → MODE.

#### Type 1

Connect IP cameras as many as your recorder supports:

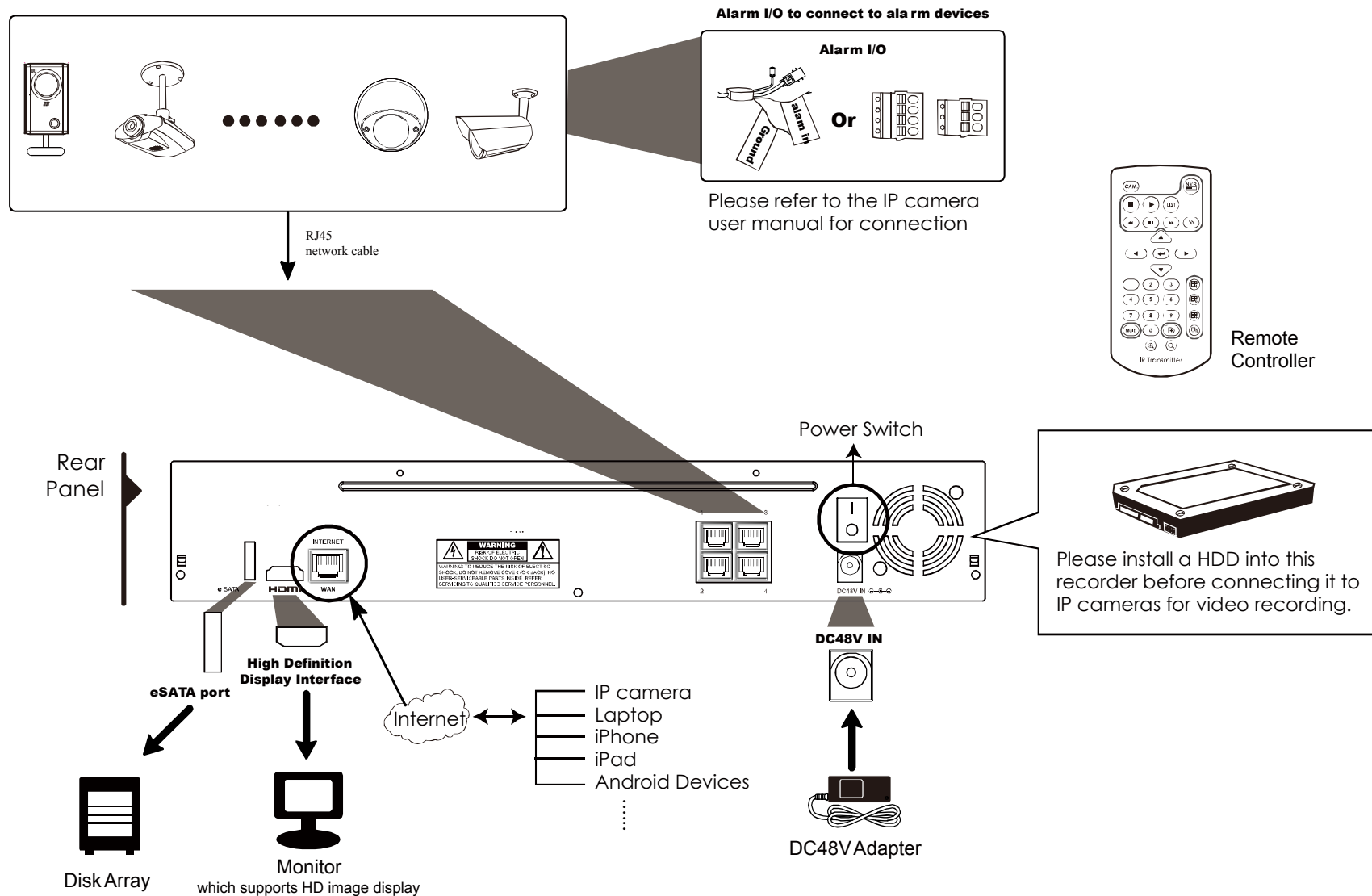

**Note:** For access this recorder remotely with your mobile device or laptop, you need to connect this recorder to Internet. For details, please get the setup manual from the supplied CD or from [www.surveillance-download.com/user/network\\_setup/network\\_setup\\_recorder.pdf](http://www.surveillance-download.com/user/network_setup/network_setup_recorder.pdf).

**Type 2**

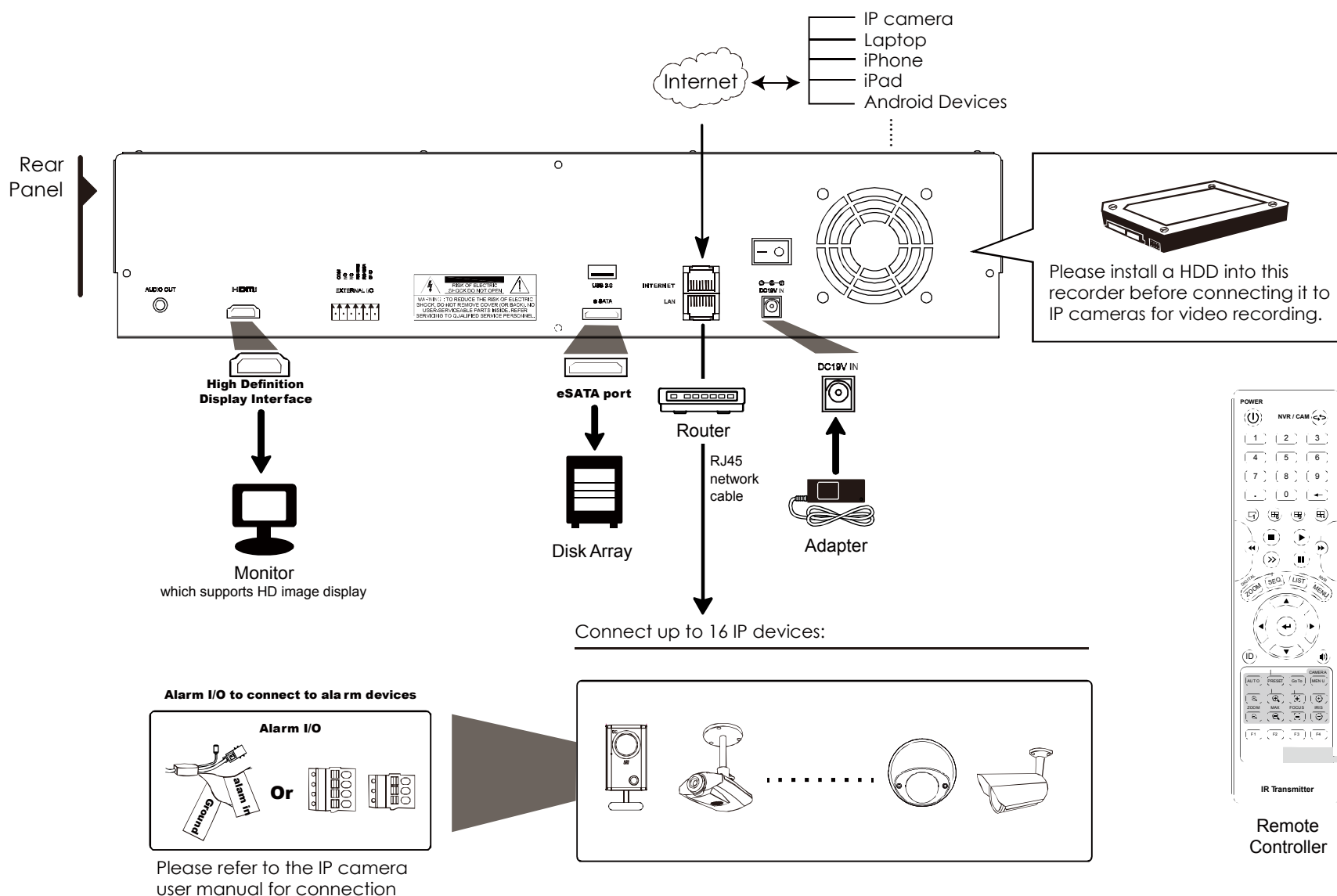

**Note:** For access this recorder remotely with your mobile device or laptop, you need to connect this recorder to Internet. For details, please get the setup manual from the supplied CD or from [www.surveillance-download.com/user/network\\_setup/network\\_setup\\_recorder.pdf](http://www.surveillance-download.com/user/network_setup/network_setup_recorder.pdf).

The recorder will **automatically** configure the IP address of a camera connected by LAN if:

- The connected IP camera is our brand's IP camera.
- Reset the IP camera to default value (the default IP configuration method of the camera is "DHCP").
- The camera is powered on before the recorder is powered on.

If the recorder **doesn't** configure the IP address of your camera automatically as described above, your IP camera might **NOT** be:

- Our brand's IP camera.
- Set to "DHCP" as its default IP configuration method.

To solve this, use our brand's IP camera, and reconfigure its IP address to 10.1.1.xx (xx ranges from 11 ~ 253), in the same network segment as the recorder.

- a) Move your mouse to the left to call the quick bar, and select "🔍". You'll see the list of every connected IP camera with its connection status to this recorder and MAC address.
- b) Select the IP address which is not used, and select "SETUP".

IP SEARCH						
IP	PORT	MAC	TYPE	PROTOCOL	STATUS	
10.1.1.12	88	00:0e:53:e5:9a:f1	IP CAMERA	AVTECH	CONNECTED TO CH1	
10.1.1.12	88	UNKNOWN	IP CAMERA	ONVIF	CONNECTED TO CH1	
10.1.1.13	88	00:0e:53:a6:91:18	IP CAMERA	AVTECH	CONNECTED TO CH2	
10.1.1.13	88	UNKNOWN	IP CAMERA	ONVIF	CONNECTED TO CH2	
10.1.2.14	88	00:0e:53:a5:9f:a2	SWITCH	AVTECH	UNUSED	
10.1.2.14	88	00:0e:53:a5:9f:a2	SWITCH	AVTECH	UNUSED	
10.1.1.15	88	00:0e:53:e1:4e:k5	IP CAMERA	AVTECH	CONNECTED TO CH3	
10.1.1.15	88	UNKNOWN	IP CAMERA	ONVIF	CONNECTED TO CH3	
10.1.1.16	88	00:0e:53:s5:3e:h6	IP CAMERA	AVTECH	CONNECTED TO CH4	
10.1.1.16	88	UNKNOWN	IP CAMERA	ONVIF	CONNECTED TO CH4	
10.1.1.17	88	00:0e:53:e6:4b:26	IP CAMERA	AVTECH	CONNECTED TO CH5	
10.1.1.17	88	UNKNOWN	IP CAMERA	ONVIF	CONNECTED TO CH5	

↕	CONNECT	SETUP	EXIT
---	---------	-------	------

- c) Select "DHCP" in "NETWORK TYPE".
- d) Click "APPLY" and "EXIT" to save your changes.

SETUP	
NETWORK TYPE	DHCP
IP	10.1.1.14
PORT	88
USER NAME	admin
PASSWORD	*****
NETMASK	255.0.0.0
GATEWAY	10.1.1.10
PRIMARY DNS	168.95.1.1

APPLY	EXIT
-------	------

- e) The recorder will then detect the IP camera and display images soon.

## 2.2.2 Static / DHCP Mode

**Note:** SETTING Path:  (ADVANCED CONFIG) → NETWORK → LAN → MODE.

When the LAN port of the recorder is connected to a router (not a hub), you can:

- Choose “Static” when you know the network segment of your router.  
For example, the IP address of your router of *192.168.0.1*, and the network segment of your router will be *192.168.0.xx* (xx is ranged from 2 ~ 254).  
You can assign the IP address of the connected IP camera(s) by yourself.
- Choose “DHCP” when your router supports the DHCP function, and you do not know the network segment of your router.  
The IP address of the connected IP camera(s) will be assigned by your router.

## 2.3 Manual Connection Setup

**Note:** SETTING Path:  (ADVANCED CONFIG) → CONNECTION.

To manually assign the address of your camera connected locally, click “URI” to modify.

ADVANCED CONFIG			
<b>CONNECTION</b>	CHANNEL	URI	CONFIG
CAMERA	CH1	ONVIF://10.1.1.22:8080	SETUP
DETECTION	CH2	ONVIF://10.1.1.14:88	SETUP
ALERT	CH3	PANASONIC://10.1.1.30:88	SETUP
NETWORK	CH4	VIVOTEK://10.1.1.12:88	SETUP
DISPLAY			
RECORD			
NOTIFY*			
PSE*			
MULTICASTING*			
EXIT			

\*For selected model only

**Note:** To configure this recorder to access other IP camera connected remotely for live viewing or video backup, you need to connect this recorder to Internet first. For details, please get the setup manual from the supplied CD or from [www.surveillance-download.com/user/network\\_setup/network\\_setup\\_recorder.pdf](http://www.surveillance-download.com/user/network_setup/network_setup_recorder.pdf).

# 3. USER INTERFACE

## 3.1 Local Access

Connect your USB mouse to one of the USB ports on the front panel, and check if there's a mouse icon (🖱️) on the screen, indicating the USB mouse is detected properly.

Move your mouse to enter the password with the password keypad. The default user name and password are both "admin". The status will be changed from 🔒 (key lock) to 🔓 (unlock).

**Note:** You may configure four different user levels to have different access privileges in "SYSTEM" → "ACCOUNT". For details, please refer to "4.3 User Level Creation" at page 13.

### Password Input

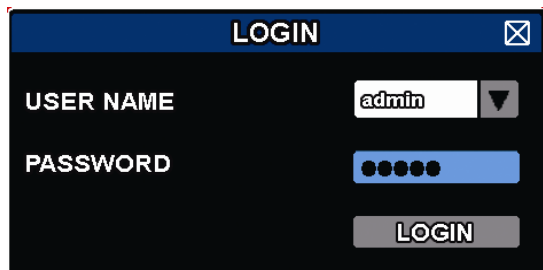

## 3.2 Local

### 3.2.1 Device Status

**Note:** The functions shown may vary based on the model or the access user level you use.

	Key lock		Key unlock
	Channel lock		Channel unlock
	USB flash drive / device connected		No USB device connected
	Timer record on		Timer record off
	Overwrite on		Overwrite off
	Sequence mode on		Sequence mode off
	PTZ mode on		PTZ mode off
	Backup event queued and USB flash drive needed		USB flash drive full
	CPU loading		

### Network Status:

	(WAN) Internet connected		(WAN) Internet disconnected
	(WAN) Local connection		
	(LAN) Auto mode –Mbit/s		(LAN) Auto mode – Gbit/s
	(LAN) DHCP / Static IP mode		(LAN) Camera disconnected

### 3.2.2 Channel Status







**Note:** The functions shown may vary based on the model or the access user level you use.

	Auto search on		Auto search off		Original size		Fit to screen
	Live audio on		Audio off		Audio playback on		Audio playback off
	Recording		PTZ control		Alarm event		Motion event
	Live information		Playback information		Digital zoom		Channel Playback
	Quick camera control						







### 3.2.3 Quick Operation

Move to the arrow mark to extend the quick menu bar and show the four functions as follows:

	Click to show the channel switch panel and select the channel you want.
	Click to display the playback control panel, and click  to play the latest recorded video clip, or click  to enter the search list.
	Click to open the IP search window and check the current connection status of each channel.
	Click to show the power off panel to either halt or reboot the system.











### 3.2.4 Main Menu

Right-click anywhere on the screen to show the main menu as follows, and right-click again to exit.

	QUICK START	Click to set the status display, image settings, and date & time.
	SYSTEM	Click to set the system configurations.
	EVENT INFORMATION	Click to enter the event search menu.
	ADVANCED CONFIG	Click to set CONNECTION, CAMERA, DETECTION, ALERT, NETWORK, DISPLAY, RECORD, NOTIFY*, PSE* and MULTICASTING*.
	SCHEDULE SETTING	Click to set record timer and event timer.





\* For selected models only

### 3.2.5 Playback Panel

	Fast Forward	Increase the speed for fast forward.
	Fast Rewind	Increase the speed for fast rewind.
	Play / Pause	Click to play the latest recorded video clip immediately, and click again to pause. In the pause mode, click  once to get one frame forward, and click  to get one frame rewind.
	Stop	Click to stop the video playback.
	Slow Playback	Click once to get 1/4X speed playback, and click twice to get 1/8X speed playback.
	Previous / Next Hour	Click to jump to the next / previous time interval in an hour, for example, 11:00 ~ 12:00 or 14:00 ~ 15:00, and start playing the earliest event video clip recorded during this whole hour.
	Quick Search	Click to enter the quick search menu for specific record data search.
	Repeat	Click to set point A and point B in a video clip, and the system will play only the specified range in that clip.
	Backup	Click to open the backup menu for video backup.

## 4. FREQUENTLY-USED FUNCTIONS

### 4.1 Key Lock / Unlock

To lock or unlock local operation, click  (unlock) or  (lock) on the device status bar to change the status to  (lock) or  (unlock).

To unlock local operation, you'll be prompted to enter the user name and password to access.

**Note:** The default user name and password are both "admin", which is the highest user level

**Note:** Different user level has different access privilege for certain functions. For details, please refer to "4.3 User Level Creation" at page 13.

### 4.2 IP Device Search

**Note:** This function is available only for "SUPERVISOR". To know more details, please refer to "4.3 User Level Creation" at page 13.

Click  (IP Search) to start searching IP camera(s) connected in the same network segment as the recorder (i.e. 10.1.1.xx by default).

You'll see the list of every connected IP camera with its connection status to this recorder and MAC address.

IP SEARCH					
IP	PORT	MAC	TYPE	PROTOCOL	STATUS
10.1.1.12	88	00:0e:53:e5:9a:f1	IP CAMERA	AVTECH	CONNECTED TO CH1
10.1.1.12	88	UNKNOWN	IP CAMERA	ONVIF	CONNECTED TO CH1
10.1.1.13	88	00:0e:53:a6:91:18	IP CAMERA	AVTECH	CONNECTED TO CH2
10.1.1.13	88	UNKNOWN	IP CAMERA	ONVIF	CONNECTED TO CH2
10.1.2.14	88	00:0e:53:a5:9f:a2	SWITCH	AVTECH	UNUSED
10.1.2.14	88	00:0e:53:a5:9f:a2	SWITCH	AVTECH	UNUSED
10.1.1.15	88	00:0e:53:e1:4e:k5	IP CAMERA	AVTECH	CONNECTED TO CH3
10.1.1.15	88	UNKNOWN	IP CAMERA	ONVIF	CONNECTED TO CH3
10.1.1.16	88	00:0e:53:s5:3e:h6	IP CAMERA	AVTECH	CONNECTED TO CH4
10.1.1.16	88	UNKNOWN	IP CAMERA	ONVIF	CONNECTED TO CH4
10.1.1.17	88	00:0e:53:e6:4b:26	IP CAMERA	AVTECH	CONNECTED TO CH5
10.1.1.17	88	UNKNOWN	IP CAMERA	ONVIF	CONNECTED TO CH5

	CONNECT	SETUP	EXIT
---	---------	-------	------

To fix the camera IP address, or allow the recorder to assign an IP address to your IP camera, select "SETUP", and select "STATIC IP " or "DHCP" for "NETWORK TYPE".

Click "APPLY" and "EXIT" to save your changes.

SETUP			
NETWORK TYPE	DHCP		
IP	10.1.1.14		
PORT	80		
USER NAME	admin		
PASSWORD	*****		
NETMASK	255.0.0.0		
GATEWAY	10.1.1.10		
PRIMARY DNS	168.95.1.1		
<table border="1"> <tr> <td>APPLY</td> <td>EXIT</td> </tr> </table>		APPLY	EXIT
APPLY	EXIT		

To connect to another IP camera, select the unused IP camera from the IP search list, and select "CONNECT". Select the channel you want to display the camera images, and click "SAVE" to start connection.

CONNECT	
IP	10.1.1.14
PORT	88
CHANNEL	CH5
USER NAME	admin
PASSWORD	*****
<input type="button" value="SAVE"/> <input type="button" value="CANCEL"/>	



















### 4.3 User Level Creation



















**Note:** This function is available only for "SUPERVISOR".

To create different user account for different access privilege, right-click to show the main menu, select "SYSTEM" (SYSTEM), and select "ACCOUNT" to enter "USER LIST".

SYSTEM	
<b>ACCOUNT</b>	USER LIST
TOOLS	USER NAME      LEVEL
SYSTEM INFO	admin            SUPERVISOR
BACKUP SCHEDULE	power            POWER USER
ONLINE	normal           NORMAL
REGULAR REPORT	guest             GUEST
EXIT	<input type="button" value="ADD"/> <input type="button" value="EDIT"/> <input type="button" value="DEL"/>

Different user level has different access privilege for certain functions as described below:

Function	User Level			
	SUPERVISOR	POWER	NORMAL	GUEST
<b>■ Screen control</b>				
Quick channel switch by mouse-click	✓	✓	✓	
<b>■ Recorder status</b>				
 /  Key lock / unlock	✓	✓	✓	✓
 /  Channel switch lock / unlock	✓			
<b>■ Channel status</b>				
 /  Auto search on / off	✓			
 /  Live audio on / off	✓			
 /  Playback audio on / off	✓			
 /  Original size / Fit to screen	✓			
 /  Live / Playback information	✓			
 Digital zoom	✓	✓		
 Single channel playback	✓	✓		
 DPTZ Control	✓	✓		
 Quick camera control	✓			

	Function	User Level			
		SUPERVISOR	POWER	NORMAL	GUEST
<b>■ Quick operation</b>					
	Channel Switch	✓	✓	✓	✓
	Playback	✓	✓		
	IP Search	✓			
	Power	✓			
<b>■ Main menu</b>					
	Quick Start	✓			
	System	✓			
	Event Information	✓			
	Advanced Config.	✓			
	Schedule Setting	✓			
<b>■ Playback control</b>					
	Fast Forward	✓	✓		
	Fast Rewind	✓	✓		
	Play / Pause	✓	✓		
	Stop	✓	✓		
	Slow Playback	✓	✓		
	Previous / Next Hour	✓	✓		
	Quick Search	✓	✓		
	Repeat	✓	✓		
	Backup	✓	✓		

## 4.4 PTZ Control (1CH mode)







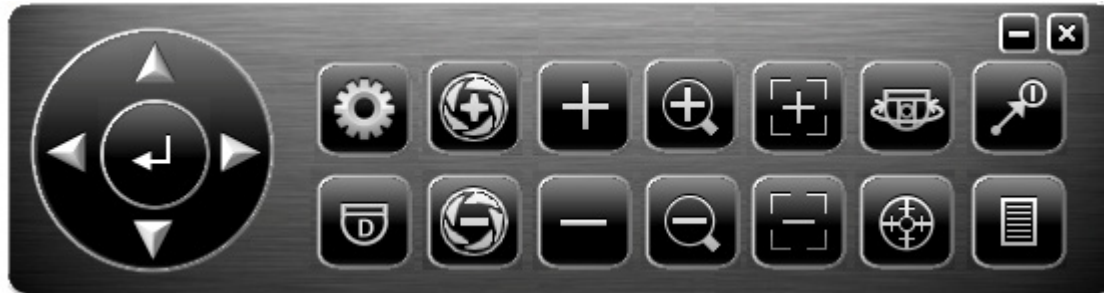





**Note:** This function is available only for "SUPERVISOR" and "POWER USER". To know more details, please refer to "4.3 User Level Creation" at page 13.

### In the full view





In the split view, click the channel you want to switch to the full screen mode, and click  to show the PTZ control panel.



The panel might be different according to different models.

	Camera Menu	Click to enter the camera main menu. For details about each camera menu, please refer to its own user manual.
	Enter	Click to confirm your selection / enter the menu.
	Up / Down / Left / Right	Click to move your selection up / down / left / right, or change settings.
	Iris + / Iris -	This two buttons are designed for the PTZ camera which uses Pelco-D to control. To know the actions after clicking Iris + and Iris -, please refer to the camera's user manual.
	Zoom in / out max	Click to zoom in on the image to the largest / zoom out on the image to its original size.
	Zoom in / out	Click to zoom in / out the image.
	Focus near / far	Click to adjust the focus of the image.
	Auto mode	Click to activate the auto function. Before using it, you need to assign a specific function that will be enabled when  is clicked. For details, please refer to the user manual of the PTZ camera.
	Preset point	Click to enter the PTZ preset point you want to see.
	Auto tracking	Click to start auto tracking when your speed dome camera supports this function.
	PTZ speed configuration	Adjust the speed bar to change the pan, tilt and auto pan speed.
	DPTZ	Digitally pan, tilt and zoom in or out your camera.

Click  on the channel status bar to display the panel as follows:

		Up / Down / Left / Right	Click to move your selection up / down / left / right, or change settings.
		Digital zoom in / out	Click to zoom in / out the camera image digitally.
		Focus near / far	Click to adjust the focus of the image.
		Preset point	Click to display the preset point panel for preset point viewing or setting. For details, please refer to the section below.

**How to set a preset point:**

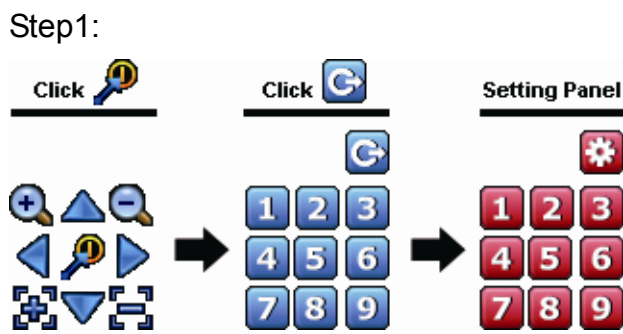

Step2: Click or to the proper ratio you need, and click / / / to move to the point you want to configure as a preset point.

Step3: Click the numbering you want to configure for this point, and wait till you see (command sending) appearing and disappearing on the device status bar.

Step4: Repeat from Step1 again to set other points if needed, or click to return to the preset point selection panel

**How to go to a preset point:**

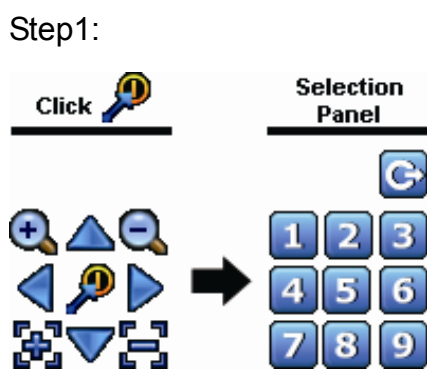

Step2: Select the numbering within which saves the camera view you want to see, and wait till you see (command sending) appearing and disappearing on the device status bar.

**4.5 Event Search**

**Note:** This function is not available for "NORMAL" and "GUEST". For details, please refer to "4.3 User Level Creation" at page 13.

In the playback control bar, click to enter the search list.

**EVENT INFORMATION**

<b>QUICK SEARCH</b>	HARD DISK	ALL HDD																																																	
RECORD	CHANNEL	2 SELECTED																																																	
MOTION	<table border="1" style="width: 100%; text-align: center;"> <tr> <td colspan="3">2009</td> <td colspan="4">NOV</td> </tr> <tr> <td>SUN</td> <td>MON</td> <td>TUE</td> <td>WED</td> <td>THU</td> <td>FRI</td> <td>SAT</td> </tr> <tr> <td>1</td> <td>2</td> <td>3</td> <td>4</td> <td>5</td> <td>6</td> <td>7</td> </tr> <tr> <td>8</td> <td>9</td> <td>10</td> <td>11</td> <td>12</td> <td>13</td> <td>14</td> </tr> <tr> <td>15</td> <td>16</td> <td>17</td> <td>18</td> <td>19</td> <td>20</td> <td>21</td> </tr> <tr> <td>22</td> <td style="background-color: #cccccc;">23</td> <td>24</td> <td>25</td> <td>26</td> <td>27</td> <td>28</td> </tr> <tr> <td>29</td> <td>30</td> <td></td> <td></td> <td></td> <td></td> <td></td> </tr> </table>		2009			NOV				SUN	MON	TUE	WED	THU	FRI	SAT	1	2	3	4	5	6	7	8	9	10	11	12	13	14	15	16	17	18	19	20	21	22	23	24	25	26	27	28	29	30					
2009			NOV																																																
SUN	MON	TUE	WED	THU	FRI	SAT																																													
1	2	3	4	5	6	7																																													
8	9	10	11	12	13	14																																													
15	16	17	18	19	20	21																																													
22	23	24	25	26	27	28																																													
29	30																																																		
ALARM	<table border="1" style="width: 100%; text-align: center;"> <tr> <td>00</td> <td>06</td> <td>12</td> <td>18</td> <td>24</td> </tr> <tr> <td colspan="5"> </td> </tr> </table>		00	06	12	18	24																																												
00	06	12	18	24																																															
TIME	<b>15 : 20</b>																																																		
HUMAN DETECTION* SYSTEM	SUBMIT																																																		
FULL																																																			
STATISTIC																																																			
EXIT																																																			

\*For selected model only

- To quickly search the time within which might include the recorded data you want to see:
  - Select the channel(s) and month you want to search. You'll see the date(s) with recorded data is highlighted.
  - Select the date you want to search. You'll see the time with recorded data is highlighted from the timeline bar.
  - Click the time to start playback.
- To search the recorded data by event, select RECORD / MOTION / ALARM / TIME, or select FULL to show all the event logs. Select the log you want to start playback.

**Note:** During video playback, you might click to check the recorded data details, or click to play the recorded audio (if any) on the channel you want.

## 4.6 Video Backup

**Note:** This function is available for "SUPERVISOR". For details, please refer to "4.3 User Level Creation" at page 13.

**Note:** Before using the USB flash drive, please use your PC to format the USB flash drive to FAT32 format first. For the list of compatible USB flash drives, please refer to "APPENDIX 1 COMPATIBLE USB FLASH DRIVE LIST" at page 42.

**Note:** For video backup, please use USB flash drive or back your data up over the Internet. It's not recommended to connect the HDD to your PC directly.

To copy recorded data for video backup, click  (SYSTEM), and select "BACKUP SCHEDULE".

SYSTEM				
ACCOUNT				
TOOLS				
SYSTEM INFO				
<b>BACKUP SCHEDULE</b>				
ONLINE				
REGULAR REPORT				
	TIME	SIZE	TYPE	STATUS
	<input type="checkbox"/> 2013/03/26 14:08:54 ~ 2013/03/26 14:11:54	90MB	DATA	WAITING
EXIT	ADD	DEL	SELECT ALL	

BACKUP	
BACKUP TYPE	DATA ▼
START DATE	2013/JAN/04
START TIME	15:36:32
END DATE	2013/JAN/04
END TIME	15:40:32
CHANNEL	Select All ▼
TARGET DEVICE	USB DEVICE ▼
OUTPUT FILE FORMAT	DEFAULT ▼
BACKUP	SUBMIT

Step1: Select the type of information you want to backup. "DATA" is video footages, and "LOG" is record logs.

Step2: Select the time within which includes what you want to backup.

Step3: Select the channel(s) and target device within which includes what you want to backup.

Step4: Select "SUBMIT" to start backup to your USB flash drive, and wait till the backup successful message appears.

## 4.7 Video Playback on PC

The backup file is the unique video format for security reasons, and you can only use our own player to play.

**To play video backup on your PC:**

Step1: Insert the USB flash drive with recorded data into your PC.

**Note:** The supported PC operating systems are Windows 7, Windows Vista & Windows XP.

Step2: Find the program "PLAYER.EXE" in the USB flash drive, and double-click it to install.

**Note:** "PLAYER.EXE" can also be downloaded from [www.surveillance-download.com/user/h0401.swf](http://www.surveillance-download.com/user/h0401.swf).

Step3: Run the program, *VideoPlayer\_NVR*, and browse to where you save the recorded data.

Step4: Select the file you want to start video playback.

### 4.7.1 Convert the file format to AVI

To convert the video file format to AVI, click “AVI” from the playback panel to start file conversion.

---

**Note:** The recorded audio (if any) will be removed when the file format is converted to AVI.

---

---

**Note:** If the backup video includes data for multiple channels, click to a specific channel for this function to work properly.

---





## 5. MAIN MENU

**Note:** This menu is available only for "SUPERVISOR". To know more details, please refer to "4.3 User Level Creation" at page 13.

**Note:** The menu shown here takes a 4CH model as an example. The actual display may vary.

### 5.1 QUICK START

#### 5.1.1 GENERAL

QUICK START		
<b>GENERAL</b>	CHANNEL TITLE	ON
TIME SETUP	EVENT STATUS	ON
SIMULATION	DATE DISPLAY	ON
	MOUSE SENSITIVITY	0 5 10 ■■■■■▲■■■■■
	RECORD CONFIG	SETUP
EXIT		

- 1) CHANNEL TITLE  
Select to display the channel title or not (ON / OFF).
- 2) EVENT STATUS  
Select to display the event icons or not (ON / OFF).

**Note:** For details about each event icon, please refer to "3.2 Local" at page 10.

- 3) DATE DISPLAY  
Select to display the date or not (ON / OFF).
- 4) MOUSE SENSITIVITY  
Select the mouse sensitivity by 10 levels.
- 5) RECORD CONFIG  
Click "SETUP" to enter the setting page individually for live display, manual record, event record and timer record.

**Note:** The settings shown below depend on the setting tab you selected in this setting page.

- a) **IMAGE SIZE:** Select the image size for each channel.

**Note:** The options selectable for "IMAGE SIZE" depend on the camera you're intended to connect, and the options for selected 8CH models are up to 1280 x 720.

- b) **QUALITY:** Select the video quality for each channel. The higher the value, the better the image quality.
- c) **I.P.S.:** Image per Second, the higher the value, the more fluent the video.

**Note:** The options selectable for "I.P.S." depends on the camera you're intended to connect.

- d) **BITRATE (kbps):** Select how much data to process per unit of time for each channel. The higher the value, the better the video quality.
- e) **BITRATE CONTROL (Selected model only):** Configure the upper bit rate limit for the selected channel if necessary.  
**VBR** - When the bit rate of the camera exceeds the value you set, the video fluency may be affected;  
**CBR** - When the bit rate of the camera exceeds the value you set, the image quality may be affected.
- f) **G.O.V.:** "Group of VOPs" is used to configure the length of G.O.V. The greater of the value, the less the bandwidth for transmission, and the poorer the image quality.

■ SUBSTREAM

QUICK START					
SUBSTREAM	MANUAL	EVENT	TIMER		
CHANNEL	IMAGE SIZE	QUALITY	I.P.S.	BITRATE (kbps)	G.O.V.
CH1	800 x 600		15	768	15
CH2	800 x 600		15	768	15
CH3	800 x 600		15	768	15
CH4	800 x 600		15	768	15
REMAINING CAPACITY: 11%					EXIT

■ MANUAL

QUICK START						
LIVE	MANUAL	EVENT	TIMER			
CHANNEL	IMAGE SIZE	QUALITY	I.P.S.	BITRATE (kbps)	BITRATE CONTROL	G.O.V.
CH1	720 X 480		30	2048	VBR	30
CH2	1280 x 1024		30	2048	VBR	30
CH3	1280 x 1024		30	2048	VBR	30
CH4	1280 x 1024		30	2048	VBR	30
REMAINING CAPACITY: 11%					APPLY	EXIT

■ EVENT

QUICK START						
LIVE	MANUAL	EVENT	TIMER			
CHANNEL	IMAGE SIZE	QUALITY	I.P.S.	EVENT	ENABLE	
CH1	720 X 480		30	MOTION	<input checked="" type="checkbox"/>	
CH2	1280 x 1024		30	MOTION / ALARM	<input checked="" type="checkbox"/>	
CH3	1280 x 1024		30	MOTION / ALARM	<input checked="" type="checkbox"/>	
CH4	1280 x 1024		30	MOTION	<input checked="" type="checkbox"/>	
REMAINING CAPACITY: 11%					EXIT	

■ TIMER

QUICK START					
LIVE	MANUAL	EVENT	TIMER		
CHANNEL	IMAGE SIZE	QUALITY	I.P.S.	ENABLE	
CH1	720 X 480		30	<input checked="" type="checkbox"/>	
CH2	1280 x 1024		30	<input checked="" type="checkbox"/>	
CH3	1280 x 1024		30	<input checked="" type="checkbox"/>	
CH4	1280 x 1024		30	<input checked="" type="checkbox"/>	
REMAINING CAPACITY: 11%					EXIT

### 5.1.2 TIME SETUP

QUICK START		
GENERAL	DATE	2009 / NOV / 17
<b>TIME SETUP</b>	TIME	15 : 35 : 53
SIMULATION	FORMAT	Y/M/D
	GMT	(UTC+08:00)TAIPEI
EXIT		

1) DATE

Set the current date. The default display format is YEAR – MONTH – DATE (Y-M-D).

---

**Note:** To change the date display format, please refer to "5.2.1 DATE INFO".

---

2) TIME

Set the current time in HOUR : MIN : SEC.

3) FORMAT

Select the format of date: Y/M/D, M/D/Y, D/M/Y.

4) GMT

Select your time zone.

### 5.1.3 SIMULATION

"SIMULATION" is where you can see CPU loading and performance when certain functions are enabled and how the number of online users affects the performance of the device.

QUICK START		
GENERAL	SUBSTREAM PARAMETER SETUP	SETUP
TIME SETUP	MANUAL RECORD SETUP	SETUP
<b>SIMULATION</b>	EVENT RECORD SETUP	SETUP
	TIMER RECORD SETUP	SETUP
	RECORD TIMER	OFF
	EVENT TIMER	OFF
	MAX ONLINE USER NUMBER	5
	HDD SIZE (GB)	2672
	LIVE	32%
	MANUAL 444G: 0DAY10HOUR	30%
	EVENT 444G: 0DAY10HOUR	30%
	TIMER 444G: 0DAY10HOUR	30%
EXIT		

## 5.2 SYSTEM

### 5.2.1 ACCOUNT

This function is used to create a new user account, or modify or delete an existing account for different access privilege.

**Note:** For details about available local operations of each user level, please refer to “4.3 User Level Creation” at page 13.

ADVANCED CONFIG			
<b>ACCOUNT</b> TOOLS SYSTEM INFO BACKUP SCHEDULE ONLINE REGULAR REPORT	USER LIST		
	USER NAME	LEVEL	
	admin	SUPERVISOR	
	power	POWER USER	
	normal	NORMAL	
	guest	GUEST	
EXIT	ADD	EDIT	DEL

### 5.2.2 TOOLS

SYSTEM		
ACCOUNT <b>TOOLS</b> SYSTEM INFO BACKUP SCHEDULE ONLINE REGULAR REPORT	LANGUAGE	ENGLISH
	UPGRADE	SUBMIT
	NETWORK UPGRADE	SUBMIT
	BACKUP CONFIG	SUBMIT
	RESTORE CONFIG	SUBMIT
	ENABLE AUTO PLUG AND PLAY	ON
EXIT		

1) LANGUAGE

Select the language of the OSD.

2) UPGRADE

Save the upgrade files obtained from your installer or distributor in a compatible USB flash drive, and insert it into the USB port at the front panel. Then, click “SUBMIT” to start upgrading.

**Note:** Before using the USB flash drive, please use your PC to format the USB flash drive to FAT32 format first. For the list of compatible USB flash drives, please refer to “APPENDIX 1 COMPATIBLE USB FLASH DRIVE LIST” at page 42.

**Note:** After upgrading firmware, it’s recommended to clear all hard disk data for the system to work more stably. Before clearing all hard disk data, please remember to make video backup.

**Note:** Before remote firmware update, please install a hard disk into your recorder first to make sure the firmware update works properly.

3) NETWORK UPGRADE

Click “SUBMIT” for perform system upgrade via Internet.

**Note:** This function requires Internet access. Please make sure your recorder is connected to Internet before using this function.

4) BACKUP CONFIG / RESTORE CONFIG

To keep the current configurations after upgrade, insert a compatible USB flash drive into the USB port, and select “SUBMIT” in “BACKUP CONFIG” to copy the current configurations to a file “System.bin” and save to your USB flash drive.

To restore the configurations, insert the USB flash drive including “System.bin” to the USB port, and select “SUBMIT” in “RESTORE CONFIG”.

5) ENABLE AUTO PLUG AND PLAY

Switch to “ON” allow the camera to be detected and configured automatically when it’s connected to this device.

---

**Note:** This function is available only when the brand of the cameras connected is the same as this device.

---

## 5.2.3 SYSTEM INFO

SYSTEM		
ACCOUNT	AUTO KEY LOCK(S)	NEVER
TOOLS	CLEAR HDD	HDD-0
<b>SYSTEM INFO</b>	RESET DEFAULT	SUBMIT
BACKUP SCHEDULE	REMOTE CONTROL ID	000
ONLINE	DEVICE TITLE	HOME
REGULAR REPORT		
EXIT	VERSION	1001-1000-1001-1001

1) AUTO KEY LOCK(S)

Set the time-out in second after which the key lock function is activated (NEVER / 30 / 60 / 120).

2) CLEAR HDD

Select the hard disk you want to clear, and click “YES” to confirm or “NO” to cancel.

It’s recommended to clear all data in the hard disk when:

- It’s the first time to use this recorder to ensure the recorded data are not mixed with other data previously saved in the same hard disk.
- The firmware is upgraded for the system to work more stably. Before clearing all data, please remember to make video backup.
- The date and time are changed accidentally when the recording function is activated. Otherwise, the recorded data will be disordered and you will not be able to find the recorded file to backup by time search.

3) RESET DEFAULT

Click “SUBMIT” to reset all settings as default, and select “YES” to confirm or “NO” to cancel. The recorder will reboot after reset.

### 5.2.4 BACKUP SCHEDULE

This function is used to copy recorded video data or logs from the recorder to a USB flash drive. You might arrange several backup events in the schedule if you want, and the backup starts when a compatible USB flash drive is inserted to this recorder.

**Note:** Before using the USB flash drive, please use your PC to format the USB flash drive to FAT32 format first. For the list of compatible USB flash drives, please refer to "APPENDIX 1 COMPATIBLE USB FLASH DRIVE LIST" at page 42.

**Note:** The backup video can be played on the PC. For details, please refer to "4.7 Video Playback on PC" at page 17.

**Note:** Data backup could be done via a USB flash drive or over the Internet. It's not recommended to connect the hard disk to your PC directly. The data might get lost and can't be repaired even when the hard disk is replaced back to the recorder.

SYSTEM				
ACCOUNT	TIME	SIZE	TYPE	STATUS
TOOLS	<input type="checkbox"/> 2013/03/26 14:08:54 ~ 2013/03/26 14:11:54	90MB	DATA	WAITING
SYSTEM INFO				
<b>BACKUP SCHEDULE</b>				
ONLINE				
REGULAR REPORT				
EXIT	ADD	DEL	SELECT ALL	

#### **To add a backup event**

Step1: Select "ADD" to show the backup page.

BACKUP	
BACKUP TYPE	DATA ▼
START DATE	2013/JAN/04
START TIME	15:36:32
END DATE	2013/JAN/04
END TIME	15:40:32
CHANNEL	Select All ▼
TARGET DEVICE	USB DEVICE ▼
OUTPUT FILE FORMAT	DEFAULT ▼
BACKUP	SUBMIT

Step2: In the backup page, select "DATA" if you need to copy video footages; select "LOG" is you want to copy record logs.

Step3: Select the channel(s) and target device within which includes what you want to backup

Step4: Select "SUBMIT" to put this backup event into the schedule.

#### **To remove a backup event**

Select the event you want to delete in the backup schedule, and click "DEL".

### 5.2.5 ONLINE

This function is used to configure how the remote access should work.

SYSTEM	
ACCOUNT	ANONYMOUS VIEWER LOGIN OFF
TOOLS	LOGIN WITH CAPTCHA IMAGE ON
SYSTEM INFO	MAX ONLINE USER 5
BACKUP SCHEDULE	DROP ALL VIDEO CONNECTION SUMIT
<b>ONLINE</b>	
REGULAR REPORT	
EXIT	

1) ANONYMOUS VIEWER LOGIN

Switch to “ON” to allow anonymous login, meaning there’s no need to enter user name and password for remote access.

2) LOGIN WITH CAPTCHA IMAGE

To allow image code verification at login to avoid malicious attack, switch to “ON”; to disable image code verification at login, switch to “OFF”.

3) MAX ONLINE USER

Select how many users could be accessed to this device at the same time. The more the users, the lower the transmission might be.

4) DROP ALL VIDEO CONNECTION

Click “SUBMIT” to force disconnection of all remote logins when needed.

### 5.2.6 REGULAR REPORT

This function is used to send event reports to the specified E-mail address. Users could configure up to 5 profiles to receive different reports about specific channels at different time.

---

**Note:** This function is available only when a hard disk is installed.

---

SYSTEM	
ACCOUNT	PROFILE 1 ▼
TOOLS	ACTIVE ON
SYSTEM INFO	PERIOD DAILY ▼
BACKUP SCHEDULE	DAY OF MONTH 1
ONLINE	HOUR 1 ▼
<b>REGULAR REPORT</b>	CHANNEL CH1 ▼
	EVENT TYPE MOTION ▼
	E-MAIL SETUP
EXIT	

Step1: Select the profile you want to configure, and enable it.

Step2: Select the frequency to send reports in “PERIOD”: DAILY / MONTH / WEEK.

Step3: When MONTH or WEEK is selected, select which date or day from “DAY OF MONTH” or “DAY OF WEEK”.

Step4: Then, select which time you want to receive reports, which channel(s) you want to see, and which event type(s) you want to see (ALARM / MANUAL / MOTION / SYSTEM / TIMER / INFLOW / OUTFLOW / VIRTUAL FENCE / ONEWAY / SCENE CHANGE / HUMAN DETECTION).

**Note:** Some event types are available only for selected models.

Step5: Configure the email address to receive reports.

**Note:** The sender E-mail should be configured in "ADVANCED CONFIG" → "NETWORK" → "E-MAIL" for this function to work properly. For details, please refer to "E-MAIL" at page 33.

## 5.3 EVENT INFORMATION

### 5.3.1 QUICK SEARCH

EVENT INFORMATION																																											
<b>QUICK SEARCH</b>	HARD DISK <span style="float: right;">ALL HDD ▼</span>																																										
EVENT SEARCH	CHANNEL <span style="float: right;">2 SELECTED ▼</span>																																										
HDD INFO																																											
EVENT LOG																																											
<div style="display: flex; justify-content: space-around;"> <span>2009</span> <span>NOV</span> </div> <table style="width: 100%; border-collapse: collapse; text-align: center;"> <thead> <tr> <th>SUN</th> <th>MON</th> <th>TUE</th> <th>WED</th> <th>THU</th> <th>FRI</th> <th>SAT</th> </tr> </thead> <tbody> <tr> <td>1</td> <td>2</td> <td>3</td> <td>4</td> <td>5</td> <td>6</td> <td>7</td> </tr> <tr> <td>8</td> <td>9</td> <td>10</td> <td>11</td> <td>12</td> <td>13</td> <td>14</td> </tr> <tr> <td>15</td> <td>16</td> <td>17</td> <td>18</td> <td>19</td> <td>20</td> <td>21</td> </tr> <tr> <td>22</td> <td style="background-color: #cccccc;">23</td> <td>24</td> <td>25</td> <td>26</td> <td>27</td> <td>28</td> </tr> <tr> <td>29</td> <td>30</td> <td></td> <td></td> <td></td> <td></td> <td></td> </tr> </tbody> </table> <div style="display: flex; justify-content: space-between; margin-top: 5px;"> <span>00</span> <span>06</span> <span>12</span> <span>18</span> <span>24</span> </div> <div style="display: flex; justify-content: space-between; margin-top: 5px;"> <span>EXIT</span> <span style="font-size: 1.2em;">15 : 20</span> <span>SUBMIT</span> </div>		SUN	MON	TUE	WED	THU	FRI	SAT	1	2	3	4	5	6	7	8	9	10	11	12	13	14	15	16	17	18	19	20	21	22	23	24	25	26	27	28	29	30					
SUN	MON	TUE	WED	THU	FRI	SAT																																					
1	2	3	4	5	6	7																																					
8	9	10	11	12	13	14																																					
15	16	17	18	19	20	21																																					
22	23	24	25	26	27	28																																					
29	30																																										

Step1: Select the hard disk and channel including the video data you want to search.

Step2: Select the month including the video data you want to search from the calendar, and the date with recorded data will be highlighted.

Step3: Select the date you want from the calendar, and the time with recorded data will be highlighted from the time scale bar.

Step4: To immediately play the video clip, click "SUBMIT".

To choose the start time for video playback, move your mouse cursor to the highlighted time, and click to confirm the time when the time display below is the time you want. The video playback is activated right away when you confirm the time.

**Note:** For video playback operations, please refer to "3.2.5 Playback Panel" at page 11.



### 5.3.2 EVENT SEARCH

EVENT INFORMATION	
QUICK SEARCH	DATE 2009/NOV/19
<b>EVENT SEARCH</b>	TIME 16:13:16
HDD INFO	CHANNEL 1 ▼
EVENT LOG	HARD DISK ALL HDD ▼
	EVENT TYPE MOTION ▼
	SEARCH START
EXIT	

- 1) DATE / TIME  
Select the specific time period that you want to search.
- 2) CHANNEL  
Select the video channel you want to search.
- 3) HARD DISK  
Select the hard disk including the video data you want to search, or select "ALL HDD".
- 4) EVENT TYPE  
Select the event type you want to search: MOTION / ALARM / HUMAN DETECTION.
- 5) SEARCH  
Click "START" to start search and play the video data immediately.

### 5.3.3 HDD INFO

You can check the information of the connected hard disk(s) in this device.

EVENT INFORMATION	
QUICK SEARCH	NUMBER TYPE STATUS SIZE TEMP. SERIAL NUMBER FREE SIZE FORMAT TIME
EVENT SEARCH	HDD-1 NORMAL READY 890.562GB 53°C 9V0DN5WS 523.776GB 2011/DEC/13 18:18:53
<b>HDD INFO</b>	
EVENT LOG	
EXIT	

### 5.3.4 EVENT LOG

You can check all the event information (event type, time and channel), or clear all log records.

EVENT INFORMATION	
QUICK SEARCH	SYSTEM BACKUP
EVENT SEARCH	EVENT TIME COMMENT
HDD INFO	KEY UNLOCK 2011/NOV/19 15:49:07
<b>EVENT LOG</b>	VIDEO LOSS 2011/NOV/19 15:32:05 04
	POWER ON 2011/NOV/19 15:32:02
	PREV NEXT CLEAN
EXIT	

## 5.4 ADVANCED CONFIG

### 5.4.1 CONNECTION

To manually assign the address of your camera connected locally, click “URI” to modify.

ADVANCED CONFIG			
<b>CONNECTION</b> CAMERA DETECTION ALERT NETWORK DISPLAY RECORD NOTIFY PSE MULTICASTING  EXIT	CHANNEL	URI	CONFIG
	CH1	AVTECH://ip_office.ddns.eagleeyes.tw:80	SETUP
	CH2	ONVIF://10.1.1.14:88	SETUP
	CH3	AVTECH://10.1.1.30:88	SETUP
	CH4	AVTECH://10.1.1.12:88	SETUP

Then, click “SETUP” to enter the access information of the camera:

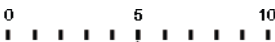
CONFIG-CH1	
CACHE TIME (MSEC)	0 5 20 
VENDOR	AVTECH
DEVICE	IPCAM(FIXED)
PROFILE	PROFILE-3
TYPE	H264
IMAGE SIZE	720 X 480
QUALITY	0 5 10 
I.P.S.	30
AUDIO	ON
RESOLUTION LIST (For selected models only)	Select All
EXIT	

Step1: Click “DEVICE” to detect and make sure the access information you’re intended to connect is correct.

Step2: Select the image size, image quality, and I.P.S.

---

**Note:** The options selectable for “IMAGE SIZE” and “I.P.S.” depends on the camera you’re intended to connect.

---



---

**Note:** The “IMAGE SIZE” options for selected 8CH models are up to 1280 x 720.

---

Step3: (Optional) For the camera with audio recording, select “ON” or “OFF”.

Step4: (For selected models only) Assign the resolution you could choose based on you need. This change will affect the resolution options you could choose for live viewing and recording.

## 5.4.2 CAMERA

ADVANCED CONFIG				
CONNECTION	CH1	CH2	CH3	CH4
<b>CAMERA</b>	BRIGHTNESS			128
DETECTION	CONTRAST			128
ALERT	SATURATION			128
NETWORK	HUE			128
DISPLAY	COV.			OFF
RECORD	REC			ON
NOTIFY	REC AUDIO			ON
PSE	CHANNEL TITLE			EDIT
MULTICASTING	PORT FORWARD			81
	ENABLE PORT FORWARD			ON
EXIT				

1) BRIGHTNESS / CONTRAST / SATURATION / HUE

Click the current value to manually adjust the brightness/contrast/saturation/hue of each channel here.

2) COV.

Select if you want to mask the selected channel under recording (ON / OFF). When this function is activated, the wording "COV." will be shown on the channel screen.

---

**Note:** To hide the wording "COV." when this function is on, go to "DISPLAY", and set "DISPLAY COVERT" to "OFF". For details, please refer to "5.4.6 DISPLAY" at page 33.

---

3) REC

Select if you want to enable recording for the selected channel (ON / OFF).

---

**Note:** When this function is disabled, no manual, event or timer recording will be activated even if any of these three record functions is set to "ON".

---

4) REC AUDIO

Select if you want to enable audio recording for the selected channel (ON / OFF).

---

**Note:** This function is available only when your connected device supports audio recording.

---

5) CHANNEL TITLE

Click "EDIT" to input the channel title (up to six characters). The default title is the channel number.

6) PORT FORWARD / ENABLE PORT FORWARD

These two functions are used when you only want to see a single channel of this recorder remotely.

a) Set the port number for the channel in "PORT FORWARD". The default value for CH1 is 81, and the default value for CH2 is 82... etc. If you want to change the port number to other value, the range is from 1 ~ 65535.

b) Select "ON" in "PORT FORWARD ENABLE".

The address of the channel will be "http://recorder\_address:port\_number". Enter the address in Internet Explorer, and see if you can access the device connected channel individually.

---

**Note:** The user name and password are still required to access the device connected to the channel. Make sure you know the user name and password to access the device. For details, please refer to its user manual.

---

### 5.4.3 DETECTION

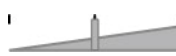
ADVANCED CONFIG	
CONNECTION	CH1 CH2 CH3 CH4
CAMERA	ALARM OFF
<b>DETECTION</b>	INTERNAL ALARM (For selected models only) ON
ALERT	SENSITIVITY 
NETWORK	MOTION ON
DISPLAY	AREA EDIT
RECORD	PRIVACY MASK SETUP
NOTIFY	
PSE	
MULTICASTING	
EXIT	

1) ALARM

Select N.C./ N.O depending on your installation need. The default alarm value is OFF.

2) INTERNAL ALARM (For selected camera models only)

This function appears only when the camera connected supports human detection.

Select "ON" to enable human detection, or "OFF" to disable it.

3) SENSITIVITY

Select the detection sensitivity of the selected channel.

4) MOTION

Select if you want to activate the motion detection function for the selected channel (ON/OFF).

5) AREA

Click "EDIT" to set the motion detection area.

There are 16 × 12 grids per camera for all channels. Pink blocks represent the area that is not being detected while the transparent blocks are the area under detection.

---

**Note:** To exit area setting and return to the detection page, right click your mouse.

---



6) PRIVACY MASK

You can cover certain areas on the camera image with privacy masks.

---

**Note:** Up to 20 areas could be added.

---

PRIVACY MASK					
MOSAIC SIZE					8x8
NAME	FUNCTION	MOSAIC	COLOR	MOSAIC COLOR	TRANSPARENCY
MASK1	OFF	OFF	ON		0%
MASK2	ON	ON	ON		25%
				ADD	EDIT
					DEL

Select "ADD" to add a new setting, "EDIT" to modify an existing setting, and "DEL" to remove a setting.

■ ADD / EDIT

PRIVACY MASK - EDIT	
NAME	MASK3
FUNCTION	ON
MOSAIC	ON
COLOR	ON
MOSAIC COLOR	
TRANSPARENCY	50%
MASK AREA	SETUP

Item	Description
MOSAIC SIZE	Choose the mosaic size of the privacy mask. The options are: 8x8, 32x32, and 64x64.
NAME	Name your privacy mask.
FUNCTION	Select "On" to enable the privacy mask function.
MOSAIC	Select "ON" to have the mosaic effect.
COLOR	Select "ON" to color the privacy mask. In the meantime, you can't see the mosaic effect.
MOSAIC COLOR	Select the color for the privacy mask.
TRANSPARENCY	Select the transparency for your privacy mask. The options are: 0%, 25%, 50%, and 100%.
MASK AREA	Select "SETUP" to enter the area selection page. To exit, right click.

### 5.4.4 ALERT

ADVANCED CONFIG		
CONNECTION	EXT. ALERT	ON
CAMERA	INT. BUZZER	OFF
DETECTION	KEY BUZZER	ON
<b>ALERT</b>	VLOSS BUZZER	ON
NETWORK	MOTION BUZZER	ON
DISPLAY	ALARM BUZZER	ON
RECORD	HDD BUZZER	ON
NOTIFY	ALARM DURATION (SEC)	5 ▼
PSE	HDD NEARLY FULL (GB)	5 ▼
MULTICASTING	HDD OVERHEAT ALERT (°C)	70 ▼
EXIT		

1) EXT. ALERT

Select to enable or disable the sound when any external alarm is triggered (ON / OFF).

2) INT. BUZZER

Select to enable or disable the sound (ON / OFF) for all internal buzzers: KEY BUZZER, VLOSS BUZZER, MOTION BUZZER, ALARM BUZZER, and HDD BUZZER.

---

**Note:** When this item is set to "OFF", item 3) to item 7) will be disabled even though they are set to ON.

---

3) KEY BUZZER

Select to enable or disable the sound when pressing the buttons on the front panel (ON / OFF).

4) VLOSS BUZZER

Select to enable or disable the sound when video loss happened (ON / OFF).

5) MOTION BUZZER

Select to enable or disable the sound when any motion alarm is triggered (ON / OFF).

6) ALARM BUZZER

Select to enable or disable the sound when any internal alarm is triggered (ON / OFF).

7) HDD BUZZER

Select to enable or disable the sound (ON / OFF) when the HDD remaining capacity reaches to the value set in "HDD NEARLY FULL (GB)".

8) ALARM DURATION (SEC)

Select the duration time for alarm buzzer in second (5 / 10 / 20 / 40).

9) HDD NEARLY FULL (GB)

If HDD BUZZER is enabled, select the duration time for buzzer notifications when the hard disk available capacity is 5/10/15/20 GB left.

10) HDD OVERHEAT ALERT (°C)

Select the temperature alert for your hard disk to be aware of the possible overheat of your hard disk.

### 5.4.5 NETWORK

There are two RJ45 ports on the rear panel: WAN and LAN.

- **WAN** is used to connect this recorder to Internet for remote access from anywhere as long as Internet access is available.
- **LAN** is used to connect to IP cameras locally.
- **DDNS** is used when the Internet access is available.

---

**Note:** For more details about these three functions and network configurations, please get the setup manual from the supplied CD or from [www.surveillance-download.com/user/network\\_setup/network\\_setup\\_recorder.pdf](http://www.surveillance-download.com/user/network_setup/network_setup_recorder.pdf).

---

ADVANCED CONFIG	
CONNECTION	WAN   LAN   E-MAIL   DDNS   NETWORK MONITOR
CAMERA	NETWORK TYPE DHCP ▼
DETECTION	IP 192.168.1.112
ALERT	GATEWAY 192.168.1.254
<b>NETWORK</b>	NETMASK 255.255.255.0
DISPLAY	PRIMARY DNS 168.95.1.1
RECORD	SECONDARY DNS 139.175.55.244
NOTIFY	PORT 88
PSE	INTERNET AVAILABILITY ADDRESS www.google.com
MULTICASTING	
EXIT	

## E-MAIL

Configure your E-mail account here to send event notifications to the E-mail address(es) specified in "NOTIFY".

**Note:** To know the SMTP server and port number you should use, please check with your E-mail service provider.

ADVANCED CONFIG	
CONNECTION	WAN   LAN   E-MAIL   DDNS   NETWORK MONITOR   SNMP V1/V2   SNMP V3   RTP
CAMERA	SMTP SERVER SMTP.GMAIL.COM
DETECTION	PORT 465
ALERT	MAIL FROM OFFICE_MANAGER@GMAIL.COM
<b>NETWORK</b>	SSL ENCRYPTION ON
DISPLAY	VERIFY PASSWORD ON
RECORD	USER NAME MANAGER
NOTIFY	PASSWORD ●●●●●●
MULTICASTING	
EXIT	

## NETWORK MONITOR

Check the network activity of this recorder.

ADVANCED CONFIG																
CONNECTION	WAN   LAN   E-MAIL   DDNS   NETWORK MONITOR   SNMP V1/V2   SNMP V3   RTP															
CAMERA																
DETECTION																
ALERT																
<b>NETWORK</b>																
DISPLAY																
RECORD																
NOTIFY																
MULTICASTING																
<table> <thead> <tr> <th></th> <th>WAN</th> <th>LAN</th> </tr> </thead> <tbody> <tr> <td>RECEIVING</td> <td>289 Bytes/s</td> <td>5.91 MB/s</td> </tr> <tr> <td>SENDING</td> <td>285 Bytes/s</td> <td>134.68 KB/s</td> </tr> <tr> <td>TOTAL RECEIVING</td> <td>22.58 MB</td> <td>2.55 MB</td> </tr> <tr> <td>TOTAL SENT</td> <td>8.39 MB</td> <td>2.4 MB</td> </tr> </tbody> </table>			WAN	LAN	RECEIVING	289 Bytes/s	5.91 MB/s	SENDING	285 Bytes/s	134.68 KB/s	TOTAL RECEIVING	22.58 MB	2.55 MB	TOTAL SENT	8.39 MB	2.4 MB
	WAN	LAN														
RECEIVING	289 Bytes/s	5.91 MB/s														
SENDING	285 Bytes/s	134.68 KB/s														
TOTAL RECEIVING	22.58 MB	2.55 MB														
TOTAL SENT	8.39 MB	2.4 MB														
EXIT																

### SNMP V1/V2

Select "ON" to enable this function, and enter the names of "READ COMMUNITY" and "WRITE COMMUNITY" based on your NMS configurations.

To enable TRAP to notify the management station of important events, choose "V1" or "V2C" in "TRAP ENABLE", enter the address and community name, and select the event type(s) needed.

ADVANCED CONFIG									
	WAN	LAN	E-MAIL	DDNS	NETWORK MONITOR	SNMP V1/V2	SNMP V3	RTP	
CONNECTION	ENABLE						ON		
CAMERA	READ COMMUNITY						Public		
DETECTION	WRITE COMMUNITY						private		
ALERT	TRAP ENABLE						NO		
<b>NETWORK</b>	TRAP ADDRESS								
DISPLAY	TRAP COMMUNITY						SNMP_trap		
RECORD	TRAP COLD START						ON		
NOTIFY	TRAP WARM START						ON		
MULTICASTING	TRAP LINK UP						ON		
	TRAP AUTHENTICATION FAILED						ON		
EXIT									

### SNMP V3

SNMP V3 has a higher security level than SNMP V1 / V2C to allow configuring the authentication password and encryption password.

Choose "Read/Write Security name" or "Read only Security name" based on your NMS settings, and enter the community name. Then, select the authentication type from "MD5" or "SHA", and enter the password for authentication and encryption. The password length is from 8 to 31 characters.

ADVANCED CONFIG									
	WAN	LAN	E-MAIL	DDNS	NETWORK MONITOR	SNMP V1/V2	SNMP V3	RTP	
CONNECTION	ENABLE						ON		
CAMERA	READ/WRITE SECURITY NAME						Private		
DETECTION	READ/WRITE AUTHENTICATION TYPE						SHA		
ALERT	READ/WRITE AUTHENTICATION PASSWORD						●●●●●●●●		
<b>NETWORK</b>	READ/WRITE ENCRYPTION PASSWORD						●●●●●●●●		
DISPLAY	READ ONLY SECURITY NAME						Public		
RECORD	READ ONLY AUTHENTICATION TYPE						MD5		
NOTIFY	READ ONLY AUTHENTICATION PASSWORD						●●●●●●●●		
MULTICASTING	READ ONLY ENCRYPTION PASSWORD						●●●●●●●●		
EXIT									



## RTP

Configure the payload length from 100 ~ 10000.

The higher the value, the larger data packet is carried, and the longer time is needed for the video to display.

The lower the value, the less data packet is carried, and the more possibility you might see video lag.

ADVANCED CONFIG								
CONNECTION	WAN	LAN	E-MAIL	DDNS	NETWORK MONITOR	SNMP V1/V2	SNMP V3	RTP
CAMERA	TCP PAYLOAD LENGTH					8192		
DETECTION	UDP PAYLOAD LENGTH					1200		
ALERT								
<b>NETWORK</b>								
DISPLAY								
RECORD								
NOTIFY								
MULTICASTING								
EXIT								

## 5.4.6 DISPLAY

ADVANCED CONFIG			
CONNECTION	FULL SCREEN DURATION	03	▼
CAMERA	Multi-SCREEN DURATION <i>(For selected models only)</i>	03	▼
DETECTION	DISPLAY COVERT	ON	
ALERT	HDD DISPLAY MODE	REMAINGING SIZE	▼
NETWORK	BRIGHTNESS	128	
<b>DISPLAY</b>	CONTRAST	128	
RECORD	SATURATION	128	
NOTIFY	DISPLAY OUTPUT	AUTO	
PSE	COVERT UNLOCK IN SUPERVISOR MODE	ON	
MULTICASTING			
EXIT			

### 1) FULL SCREEN DURATION

Select the full screen dwell duration time in second (03 / 05 / 10 / 15).

### 2) MULTI-SCREEN DURATION *(For selected models only)*

Select the dwell duration time for different channel display modes in second (03 / 05 / 10 / 15).

---

**Note:** The display modes available depend on the model you have and how many channels of it.

---

### 3) DISPLAY COVERT

Select "ON" or "OFF" to display or hide the wording "COV." when covert recording is activated in "CAMERA".

### 4) HDD DISPLAY MODE

Select "REMAINING SIZE" to show the remaining HDD capacity for recording in GB, or "REMAINING TIME" to show the remaining recording time.

### 5) BRIGHTNESS / CONTRAST / SATURATION

Click the current value to manually adjust the brightness/contrast/saturation/ of the screen.

6) DISPLAY OUTPUT

Select the display resolution you want. There are four options as follows:

AUTO (default)                      1920 x 1080                      1280 x 720                      1024 x 768

**Note:** To have the best image quality on your monitor, make sure (1) the selected DVR output resolution is supported by your monitor, and (2) the output settings on both the LCD monitor and DVR are consistent. If the image is not positioned or scaled properly, please go to your monitor’s menu for adjustment. For details, please refer to the user manual of your monitor.

7) COVERT UNLOCK IN SUPERVISOR MODE

Enable this function to allow the supervisor user to see live view even when the channel is set “COV.” to “ON” in “ADVANCED CONFIG” → “CAMERA”.

5.4.7 RECORD

**Note:** Please DO NOT change the date or time of your recorder after the recording function is activated. Otherwise, the recorded data will be disordered and you will not be able to find the recorded file to backup by time search. If users change the date or time accidentally when the recording function is activated, it’s recommended to clear all hard disk data, and start recording again.

ADVANCED CONFIG		
CONNECTION	MANUAL RECORD	OFF
CAMERA	EVENT RECORD	ON
DETECTION	TIMER RECORD	OFF
ALERT	PRE-ALARM RECORD	ON
NETWORK	OVERWRITE	ON
DISPLAY	KEEP DATA LIMIT (DAYS)	OFF
<b>RECORD</b>	RECORD CONFIG	SETUP
NOTIFY		
PSE		
MULTICASTING		
EXIT		

1) MANUAL RECORD

Set the manual recording function on / off.

2) EVENT RECORD

Set the event recording function on / off.

3) TIMER RECORD

Set the timer recording function on / off.

4) PRE-ALARM RECORD

Select to enable or disable the pre-alarm function (ON / OFF).

When pre-alarm and event recording functions are both activated, the recorder will record 8MB data before an alarm / motion event is triggered.

5) OVERWRITE

Select “ON” to overwrite previous recorded data in your HDD when the HDD is full. When this function is on and the HDD is full, the recorder will clear 8GB data from the oldest for continuous recording without notice.

6) KEEP DATA LIMITS (DAYS)

Assign the maximum recording days from 01 to 31 after which all the recorded data will be removed, or select “OFF” to disable this function.

7) RECORD CONFIG

Click “SETUP” to enter the setting page individually for manual record, event record and timer record.

For details, please refer to “5.1.1 GENERAL” at page 19.

### 5.4.8 NOTIFY

You can configure this recorder to send notifications for certain events to mobile devices with our mobile app, EagleEyes, installed, or to the specified E-mail address(es).

#### PUSH VIDEO (for selected models only)

Before using this function, make sure:

- The camera connected to this recorder is our ETS network camera series.
- You have iPhone®, iPad®, or Android™ mobile phone or tablet.
- You have subscribed the mobile network service from your mobile service provider.
- The mobile app, EagleEyes, is installed in your mobile device. For details, please refer to “APPENDIX 4 MOBILE SURVEILLANCE VIA EAGLEEYES” at page 45.
- You have configured EagleEyes to access this recorder, and Push Video is enabled. For details, please refer to “APPENDIX 5 SET PUSH VIDEO” at page 46.

You'll get an active event notification with video telling you the occurrence of alarm event(s).

ADVANCED CONFIG					
CONNECTION	PUSH VIDEO	PUSH STATUS	MESSAGE MAIL	VIDEO MAIL	VIDEO FTP
CAMERA	RESET ALL GUARD CONNECTION				SUBMIT
DETECTION	GUARD				ON
ALERT	CH01	ALARM N.C.		CH1	
NETWORK	CH02	ALARM N.O.		CH2	
DISPLAY	CH03	ALARM OFF		CH3	
RECORD	CH04	ALARM OFF		CH4	
<b>NOTIFY</b>					
PSE					
MULTICASTING					
EXIT					

Step1: Switch “GUARD” to “ON”.

Step2: Select the channel number with our ETS network camera connected, and select the alarm type to “ALARM N.C.”, “ALARM N.O.”, or “INTERNAL ALARM” (shown only when the connected ETS camera has an alarm sensor built-in).

Step3: Customize the notification message you want to see after alarm type setting, or keep the default message, which shows only the channel numbering.

Step4: Enable “Push Video” in EagleEyes on your mobile device, and try to trigger an alarm event to see if you'll get Push Video.

**PUSH STATUS** (for selected models only)

Before using this function, make sure:

- You have iPhone®, iPad®, or Android™ mobile phone or tablet.
- You have subscribed the mobile network service from your mobile service provider.
- The mobile app, EagleEyes, is installed in your mobile device. For details, please refer to “APPENDIX 4 MOBILE SURVEILLANCE VIA EAGLEEYES” at page 45.
- You have configured EagleEyes to access this recorder, and Push Video is enabled. For details, please refer to “APPENDIX 5 SET PUSH VIDEO” at page 46.

You'll get a text message telling you the occurrence of selected system event(s).

ADVANCED CONFIG					
CONNECTION CAMERA DETECTION ALERT NETWORK DISPLAY RECORD <b>NOTIFY</b> PSE MULTICASTING	PUSH VIDEO	PUSH STATUS	MESSAGE MAIL	VIDEO MAIL	VIDEO FTP
	ACTION	ON			
	EVENT	<input type="checkbox"/> ALL <input checked="" type="checkbox"/> VIDEO LOSS <input type="checkbox"/> HDD FULL <input type="checkbox"/> POWER ON <input checked="" type="checkbox"/> HDD (CLEAR / NO HDD / OVER TEMPERATURE) <input type="checkbox"/> NET LOGIN <input checked="" type="checkbox"/> KEY UNLOCK <input type="checkbox"/> NETWORK <input type="checkbox"/> UPS <input type="checkbox"/> SYSTEM ABNORMAL			
EXIT					

Step1: Switch “ACTION” to “ON”.

Step2: Select the system event(s) you want to get notified via your mobile device.

Step3: Enable “Push Status” in EagleEyes on your mobile device, and try to trigger an alarm event to see if you'll get Push Status.

**MESSAGE MAIL**

---

**Note:** For E-mail notifications, make sure you have configured an E-mail account in “NETWORK” → “E-MAIL” to send the notifications.

---

Enable this function in “ACTION”, select the event type(s) you want to send notifications in “EVENT”, and add the E-mail address(es) to which you want to send notifications in “RECEIVER”.

You'll get an E-mail telling you the occurrence of your selected event(s).

ADVANCED CONFIG					
CONNECTION CAMERA DETECTION ALERT NETWORK DISPLAY RECORD <b>NOTIFY</b> PSE MULTICASTING	PUSH VIDEO	PUSH STATUS	MESSAGE MAIL	VIDEO MAIL	VIDEO FTP
	ACTION	ON			
	EVENT	<input type="checkbox"/> ALL <input checked="" type="checkbox"/> VIDEO LOSS <input type="checkbox"/> HDD FULL <input type="checkbox"/> POWER ON <input checked="" type="checkbox"/> HDD (CLEAR / NO HDD / OVER TEMPERATURE) <input type="checkbox"/> NET LOGIN <input checked="" type="checkbox"/> KEY UNLOCK <input type="checkbox"/> NETWORK <input type="checkbox"/> UPS <input type="checkbox"/> SYSTEM ABNORMAL			
	RECEIVER	SETUP			
EXIT					

## VIDEO MAIL

**Note:** For E-mail notifications, make sure you have configured an E-mail account in "NETWORK" → "E-MAIL" to send the notifications.

Enable this function in "E-MAIL ALERT", and add the E-mail address(es) to which you want to send notifications in "RECEIVER".

You'll get an E-mail telling you the occurrence of motion events attached with a html file.

ADVANCED CONFIG					
CONNECTION	PUSH VIDEO	PUSH MESSAGE	MESSAGE MAIL	VIDEO MAIL	VIDEO FTP
CAMERA	E-MAIL BY EVENT			OFF	
DETECTION	E-MAIL BY GUARD			OFF	
ALERT	RECEIVER			SETUP	
NETWORK	CONTENT TYPE			AVI	
DISPLAY					
RECORD					
<b>NOTIFY</b>					
PSE					
MULTICASTING					
EXIT					

### How to check video recording

Step1: Open the html file attached.

**Note:** Please accept to install ActiveX control on your computer.

Step2: Enter the user name and password to log into this recorder, and select the channel you want.

Step3: Click "Open" to download the motion recording to your computer and start playing.

**User name and password used to log into this NVR**

**Click to download & play the recording**

User Name : admin Password : ..... Channel : 1 Start Time : 2012/01/18 15:04:54 End Time : 2012/01/18 15:05:05

DATE TIME: 2012/01/18 15:04:56 Direction: FORWARD Speed: Normal DATA LOAD: 19% / PLAY LOAD: 96%



AVM357A

Deinterlace

**Playback panel**

### 5.4.9 PSE

**Note:** This function is available only for models with PoE or PoN function.

Users could check the power supply status in this menu, and disconnect power supply to the camera if needed.

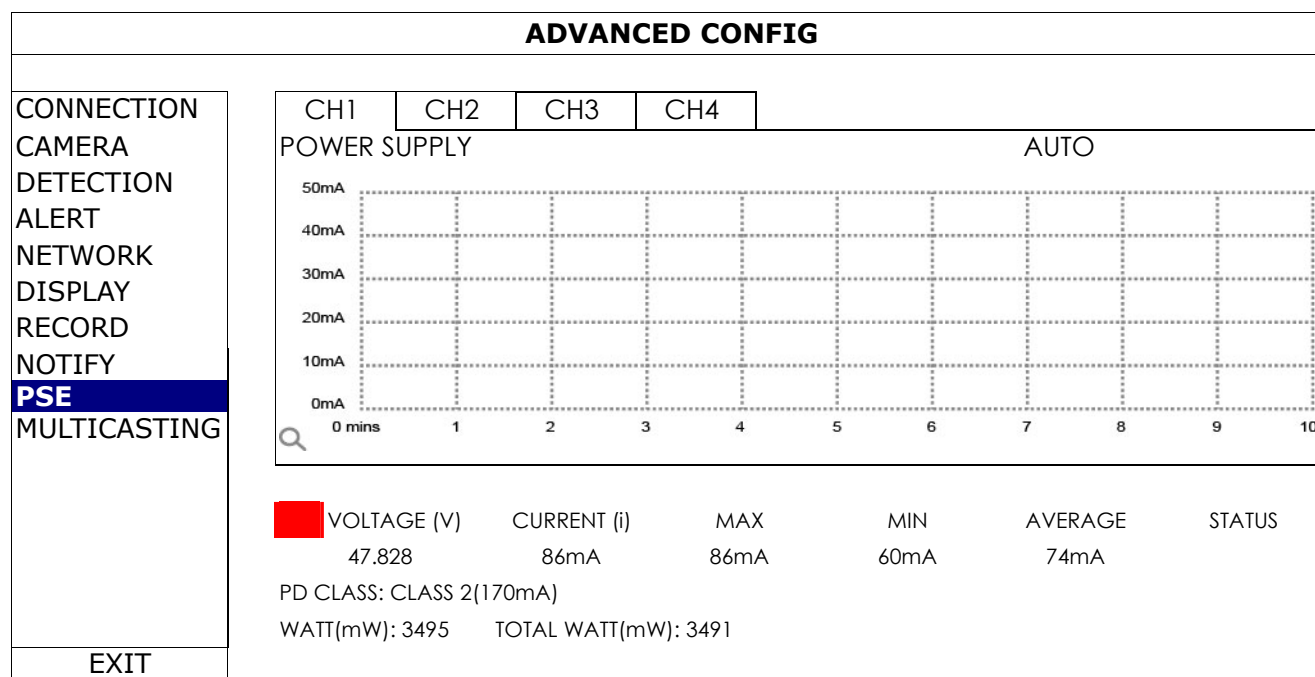

### 5.4.10 MULTICASTING

**Note:** This function is available only for selected models.

In this menu, users could configure the multicast address and port used for each channel for data streaming.

Three streams for different usage could be configured per channel. These are used for different video data requests from different clients.

ADVANCED CONFIG	
	CH1   CH2   CH3   CH4
CONNECTION	MULTICAST STREAM1 ADDRESS 239.0.0.1
CAMERA	MULTICAST STREAM1 PORT 9000
DETECTION	STREAM1 TIME TO LIVE(TTL) 15
ALERT	MULTICAST STREAM2 ADDRESS 239.0.0.2
NETWORK	MULTICAST STREAM2 PORT 9002
DISPLAY	STREAM2 TIME TO LIVE(TTL) 15
RECORD	MULTICAST STREAM3 ADDRESS 239.0.0.3
NOTIFY	MULTICAST STREAM3 PORT 9004
PSE	STREAM3 TIME TO LIVE(TTL) 15
<b>MULTICASTING</b>	TIMEOUT (SECS) 50
	LIMIT RECORD STREAM TRANSFER
EXIT	

#### 1) MULTICAST STREAM ADDRESS

Configure the addresses used for the three streams per channel.

The address range for multicasting is from 224.0.0.0 to 239.255.255.255.

**Note:** The address for each stream per channel should be unique and can't be the same as other stream in the same channel or other channel.

#### 2) MULTICAST STREAM PORT

Set the event recording function on / off.

Configure the ports used for the three streams per channel.

The port range is from 1 to 65535.

**Note:** The port for each stream per channel should be unique and can't be the same as other stream in the same channel or other channel.

3) TIME TO LIVE(TTL)

Set the connection time in second for each stream from 1 ~ 999.

4) TIMEOUT (SECS)

Set the timeout in second for transmission attempt in second for this channel, after which the attempt will be down. The options are: 10 / 20 / 30 / 50 / 120 / 240 / 300.

5) LIMIT RECORD STREAM TRANSFER

Set the number of how many record streaming could be transferred at the same time.

## 5.5 SCHEDULE SETTING

### 5.5.1 RECORD / EVENT / PUSH VIDEO / BUZZER

Select "ON" to enable record timer, and select the day and time for this function.

SCHEDULE SETTING	
<b>RECORD</b>	RECORD TIMER <span style="float: right;">ON</span>
EVENT	0 2 4 6 8 10 12 14 16 18 20 22 24
PUSH VIDEO	SUN
BUZZER	MON
	TUE
	WED
	THU
	FRI
	SAT
EXIT	

X axis: 0 ~ 24 hours. Each time bar is 30 minutes.

Y axis: Monday ~ Sunday.

## APPENDIX 1 COMPATIBLE USB FLASH DRIVE LIST

Please upgrade the firmware of the recorder to the latest version to ensure the accuracy of the following table. If the USB flash drive is not supported by the recorder, you will see  on the screen.

**Note:** Please use your PC to format the USB flash drive as "FAT32".

**Note:** You can backup up to 2GB video data for one-time USB backup. To backup more data, please set the time & channel(s) you want, and start USB backup again.

MANUFACTURER	MODEL	CAPACITY
Transcend	JFV35	4GB
	JFV30	8GB
Kingston	DataTraveler	1GB
PQI	U172P	4GB
Apacer	AH320	2GB
	AH320A	8GB
	AH220	1GB
	AH320	4GB
A-data	RB-18	1GB
Sandisk	Cruzer Micro	2GB
	Cruzer Micro	4GB
	Cruzer4-pk	2GB
Netac	U208	1GB
MSI	F200	4GB
SONY	Micro Vault Tiny 2GB	2GB
	Micro Vault Tiny 4GB	4GB
	Micro Vault Tiny	1GB



## APPENDIX 2 COMPATIBLE HARD DISK LIST

Please upgrade the firmware of the device to the latest version to ensure the accuracy of the following table.

**Note:** It's necessary to install a hard disk first before firmware upgrade to ensure the upgrade process works properly.

**Note:** To use a green hard disk, use **ONLY** the hard disk designed especially for surveillance to ensure the device works properly.

Seagate			
MODEL	CAPACITY	MODEL	CAPACITY
ST3000VM002	3T	ST4000VM000	4T
ST3000VX000	3T	ST31000525SV	1T
ST4000VX000	4T	ST31000340AS	1T
Pipeline HD ST1000VM002	1T	ST2000VX000	2T
Pipeline HD ST3500312CS	500G	ST2000DM001	2T
Pipeline HD ST500VT000	500G	ST3000VM002	3T
ST4000VX002	4T	ST3000VX004	3T
ST2000VX004	2T	ST1000VX002	1T
WD			
MODEL	CAPACITY	MODEL	CAPACITY
WD40EURX	4T	WD20EURS	2T
WD10PURX	1T	WD20EURX	2T
WD20PURX	2T	WD30EURX	3T
WD30PURX	3T	WD20EFRX	2T
WD40PURX	4T	WD30EFRX	3T
WD2002FAEX	2T	WD60EURX	6T
TOSHIBA			
MODEL	CAPACITY	MODEL	CAPACITY
DT01ACA050	500G	DT01ACA100	1T
DT01ABA050V	500G	DT01ACA200	2T
DT01ABA100V	1T	MD03ACA400V	4T
DT01ACA300	3T	MD03ACA200V	2T
DT01ABA200V	2T	MD03ACA300V	3T

## APPENDIX 3 BATTERY REPLACEMENT

The time reset after power failure, for example, caused by a power outage, will cause the disorder of the recorded data, and users may have problems in searching the event clip they want. To keep the device time from resetting, a non-chargeable lithium battery, CR2032, is installed in the device.

However, the device time might still get reset when the battery is low or even running out of power. If so, please replace the device battery, CR2032, **right away** as instructed below.

### ➤ How to replace CR2032

---

**Note:** The lithium battery, CR2032, is a non-chargeable battery, and should be purchased separately. Please replace only with the same or equivalent type battery in case of danger.

---

Step1: Stop all recording **immediately** to prevent the disorder of the recorded data. Then, back up the recorded data if necessary.

Step2: Power off the device, and disconnect the power.

Step3: Remove the device cover, and find the battery on the mainboard.

Step4: Push the release as indicated below to remove the battery.

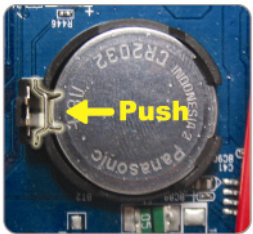

**Type1**

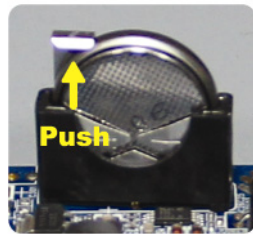

**Type 2**

Step5: Get a new battery and install it to its slot on the main board.

- For Type 1, install it with the side of “CR2032” facing up as shown above.
- For Type 2, install it without the side of “CR2032” facing you as shown above.

Step6: Replace the cover and connect to power.

Step7: Set the date & time, and resume recording.

## APPENDIX 4 MOBILE SURVEILLANCE VIA EAGLEEYES

*EagleEyes* is a mobile phone program used with our surveillance system for remote surveillance. It has several advantages:

- It's free (Except *EagleEyes Plus* for iPhone, *EagleEyes Plus+* for Android, and *EagleEyesHD Plus* for iPad).
- It's compatible with several popular mobile platforms, such as iOS and Android.

It's easy to download, install and configure. For more details about configuring and operating this program, please visit our official website [www.eagleeyesccv.com](http://www.eagleeyesccv.com).

### A4.1 Prerequisites

Before installing *EagleEyes* to your mobile phone for remote surveillance, make sure you have checked the following:

- ✓ Your mobile platform is iOS or Android.
- ✓ Mobile Internet services are subscribed and available to use for your mobile phone.

---

**Note:** You might be charged for Internet access via wireless or 3G networks. For the Internet access rate details, please check with your local network operator or service provider.

---

- ✓ You have noted down the IP address, port number, user name and password used to access your network camera from Internet.

### A4.2 Where to download

Connect to [www.eagleeyesccv.com](http://www.eagleeyesccv.com) from your mobile device, and sign in.

---

**Note:** Please **DO NOT** try to download *EagleEyes* from your computer.

---

Select the mobile platform you're using to enter its individual download page.

---

**Note:** You can also find *EagleEyes* on "App Store" / "Play Store" from your iOS / Android mobile devices.

---

When the download is completed, *EagleEyes* will be installed automatically to the location where all applications are saved in your phone by default, or where you specify.

## APPENDIX 5 SET PUSH VIDEO

This DVR series supports instant event notifications to your iOS / Android mobile device with our self-developed program, "EagleEyes", installed. When a man is detected by an external alarm device, the DVR will immediately receive alarm signals and send to your iOS / Android mobile device.

**Note:** iOS and Android are the trademarks or registered trademarks of their respective holders.

### 1 Enable Push Video.



### 2 Trigger the input alarm.

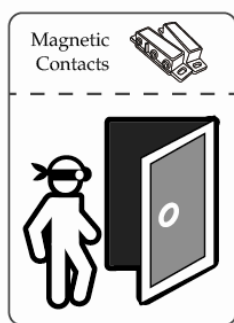

### 3 Receive an event notification and see video.

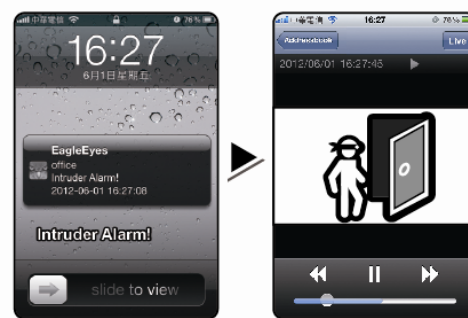

## A5.1 Prerequisite

Before setting this function, make sure you have checked the following:

- ✓ You have an iPhone® / iPad® / Android™ mobile device with our self-developed program, "EagleEyes", installed. For details, please refer to the previous chapter.
- ✓ An ETS IP camera is connected to this recorder, and this camera has built-in an alarm sensor, or an alarm device, such as magnetic contacts, is connected to this camera.
- ✓ The alarm configuration is set properly in "ADVANCED CONFIG" .→ "NOTIFY" → "PUSH VIDEO", and "GUARD" is set to "ON".

**Note:** For details, please refer to "PUSH VIDEO (for selected models only)" at page 37.

- ✓ The recorder is connected to Internet. For details, please refer to [www.surveillance-download.com/user/network\\_setup/network\\_setup\\_recorder.pdf](http://www.surveillance-download.com/user/network_setup/network_setup_recorder.pdf).

## A5.2 Enable Push Video

### A5.2.1 From iOS Mobile Device (iPhone / iPad)

Step1: In the iPhone® / iPad® main menu, select “Settings” → “Notifications”. Select “EagleEyes”, and make sure “Notification Center” is set to “ON”.



Step2: Open “EagleEyes”, and switch the Push Video button to “ON”. You’ll receive the message indicating that Push Video is on.

Step3: Return to the main menu of your iPhone® / iPad®. You’ll receive event notifications when there’s an alarm event. Select “Launch” (or “View” base on your iOS® version) to immediately play the recorded clip.

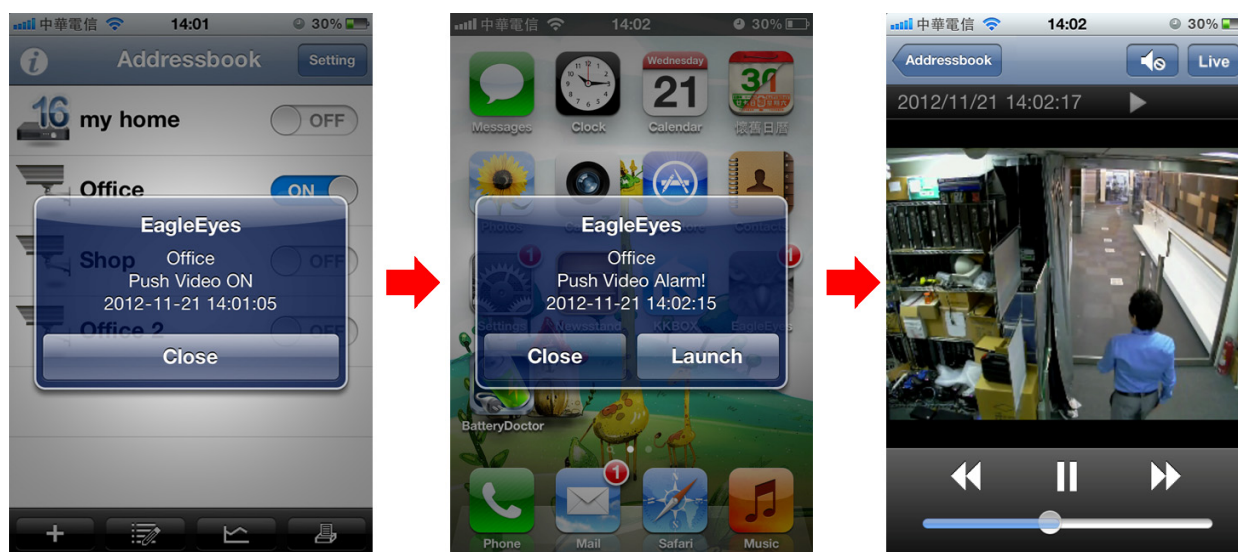

### A5.2.2 From Android Mobile Device

In the address book, switch “Guard” from “OFF” to “ON”.

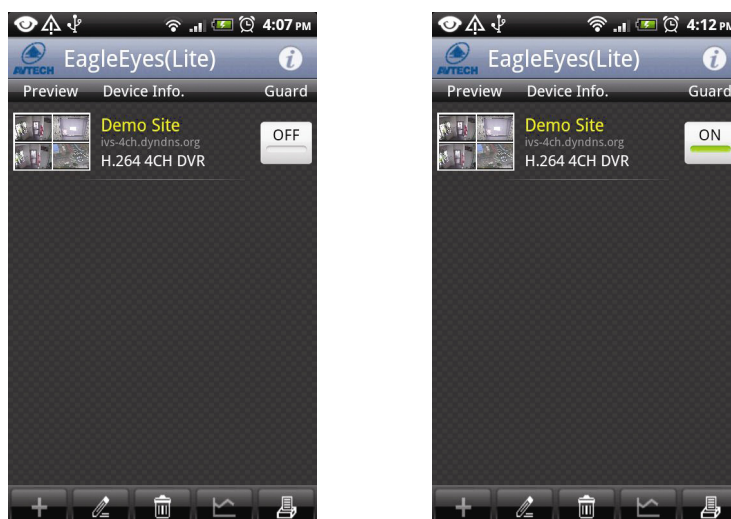

## APPENDIX 6 PRODUCT SPECIFICATIONS

### ■ For models with PoN & PoE

		Model 1	Model 2	Model 3
<b>Hardware</b>				
Video Input		4 LAN ports		
Video Output		HDMI		
Video Output Resolution		1920 x 1080		
HDD Storage**		One 4TB HDDs	Two 4TB HDDs	
eSATA		YES (support up to 4-bay disk array with RAID 0 and 1)		
USB Ports		Two on the front panel: one for video backup to USB flash drive, and another for NVR control via a USB mouse		
IR Remote Control		YES		
Ethernet	LAN port	10/100Mbps with PON	10/100Mbps with POE	
	Internet (WAN) port	1000Mbps		
<b>Software</b>				
Video Compression Format		H.264		
Audio Compression Format		G.711		
Local / Remote Display Mode		4CH		
Local / Remote Playback Mode		4CH		
Single Channel Playback		YES		
Recording Mode		Manual / Event / Alarm / Schedule		
Recording Throughput		Up to 120IPS @ 1920 x 1080, 32 Mbps		
Pre-alarm Recording		YES		
Quick Search		Time / Event		
Event Notification		Message Mail / Video Mail	Push Video / Push Status / Message Mail / Video Mail	
Security		4 user access levels with password		
Remote Access		(1) Internet Explorer on Windows operating system (2) EagleEyes on iOS & Android mobile devices (3) Our self-developed program, Video Viewer		
Max. Online User		6		

	<b>Model 1</b>	<b>Model 2</b>	<b>Model 3</b>
<b>General</b>			
Power Source (±10%)	DC 48V / 1.25A		
Power Consumption (±10%) (without a hard disk and POE IP camera connected)	7.68W		11.5W
PoE (IEEE802.3at)***	Max Power per PoE Port	--	30W
	Total Max PoE Power Out	--	120W
Camera power supply over PON (Power-over-Network)	YES	--	
Operating Temperature	10°C ~ 40°C (50°F~104°F)		
Dimensions (mm)****	345 (L) x 225 (W) x 68.3 (H)		375(L) x 264.8(W) x 68(H)
Minimum PC Browsing Requirements	<ul style="list-style-type: none"> <li>• Intel core i3 or higher, or equivalent AMD</li> <li>• 2GB RAM</li> <li>• AGP graphics card, Direct Draw, 32MB RAM</li> <li>• Windows 7, Windows Vista &amp; Windows XP, DirectX 9.0 or later</li> <li>• Internet Explorer 7.x or later</li> </ul>		
Peripherals	Power-over-Coaxial Converter		

\* Specifications are subject to change without notice.

\*\* Hard disks are optional

\*\*\* For camera power supply

\*\*\*\* Dimensional tolerance: ±5mm

## APPENDIX 7 DISK ARRAY COMPATIBLE LIST

This NVR series has an eSATA interface built-in for external disk array connection. Here's the compatible list for disk arrays.

---

**Note:** For the compatible hard disks used for those disk arrays listed below, please check their respective user manuals or official websites.

---

Brand	Model Number
Proware	EP-D501-AA
	EP-2123-UA-R
RAIDON	GT1650-SB3
	GR3630-SB3
STARDOM	DR5-WBS3



# HD 高畫質錄影機

## 使用手冊

在使用本機前請務必詳細閱讀安全須知及操作說明，並保存此手冊以備後續參考。

線上說明書下載位置：[www.surveillance-download.com/user/h0401.swf](http://www.surveillance-download.com/user/h0401.swf)



## 安全須知



本公提供的所有無鉛產品皆符合歐盟有害物質使用限制指引 (Restriction of Hazardous Substances, (RoHS))，意即本公司的生產流程與產品均嚴格遵守無鉛守則，而且不包含該指引內提供的任何有害物質。



此劃叉的滾輪垃圾筒圖示代表在歐盟境內，本產品於丟棄時必須另行收集。此原則適用於您的產品與任何標有此圖示的週邊設備。請勿隨意丟棄這些產品。請洽詢您當地的經銷商，以得知回收此設備的程序。



This is a class A product. In a domestic environment this product may cause radio interference in which case the user may be required to take adequate measures.

### **FCC (Federal Communications Commission) 聲明**

This equipment has been tested and found to comply with the limits for a Class A digital device, pursuant to Part 15 of the FCC Rules. These limits are designed to provide reasonable protection against harmful interference when the equipment is operated in a commercial environment. This equipment generates, uses, and can radiate radio frequency energy and, if not installed and used in accordance with the instruction manual, may cause harmful interference to radio communications. Operation of this equipment in a residential area is likely to cause harmful interference in which case the user will be required to correct the interference at his own expense.

This device complies with Part 15 of the FCC Rules. Operation is subject to the following two conditions:

- (1) This device must not cause harmful interference, and
- (2) This device must accept any interference received, including interference that may cause undesired operation.

### **商標聲明**

iPad® 和 iPhone® 是 Apple Inc. 的註冊商標。

Android™ 是 Google Inc. 的商標。此商標的使用必須依 Google Permissions 的規定使用。

Microsoft®、Windows® 和 Internet Explorer® 是 Microsoft Corporation 在美國和/或其他國家的註冊商標。

在此提及的產品與公司名稱，也許為其各自擁有者的註冊商標或商稱名稱。

### **免責聲明**

本公司保留可隨時修改或刪除說明書內容的任何權利。本公司不保證此說明書的內容完全無誤、完整或實用。此說明書內容更改以實際產品為準，將不另行通知。

本產品不支援待機 / 關機模式。

## 電池聲明

本裝置有使用非充電式鋰電池，CR2032。若需進行更換，請使用相同或同款類型的電池以避免發生危險。本電池如果更換不正確會有爆炸的危險，請依製造商說明書處理用過之電池。

## 接地

隨附的外掛式電源供應器為符合 **Safety Class I Product** (隨附的電源插頭有內建接地線) 的產品，其主電源插頭應插入支援接地線的三孔電源插座。任何破壞接地保護的舉動都可能會使得本產品具有危險性。因此，請勿刻意破壞接地保護。

## 甲類警語

這是甲類的資訊產品，在居住的環境中使用時，可能會造成射頻干擾，在這種情況下，使用者會被要求採取某些適當的對策。

## MPEG-4 授權

THIS PRODUCT IS LICENSED UNDER THE MPEG4 VISUAL PATENT PORTFOLIO LICENSE FOR THE PERSONAL AND NON-COMMERCIAL USE OF A CONSUMER FOR (i) ENCODING VIDEO IN COMPLIANCE WITH THE MPEG4 VISUAL STANDARD ("MPEG-4 VIDEO") AND/OR (ii) DECODING MPEG4 VIDEO THAT WAS ENCODED BY A CONSUMER ENGAGED IN A PERSONAL AND NON-COMMERCIAL ACTIVITY AND/OR WAS OBTAINED FROM A VIDEO PROVIDER LICENSED BY MPEG LA TO PROVIDE MPEG4 VIDEO. NO LICENSE IS GRANTED OR SHALL BE IMPLIED FOR ANY OTHER USE. ADDITIONAL INFORMATION INCLUDING THAT RELATING TO PROMOTIONAL INTERNAL AND COMMERCIAL USES AND LICENSING MAY BE OBTAINED FROM MPEG LA, LLC. SEE [HTTP://WWW.MPEGLA.COM](http://www.mpegla.com).

## GPL 授權



This product contains codes which are developed by Third-Party-Companies and which are subject to the GNU General Public License ("GPL") or the GNU Lesser Public License ("LGPL").

The GPL Code used in this product is released without warranty and is subject to the copyright of the corresponding author.

Further source codes which are subject to the GPL-licenses are available upon request.

We are pleased to provide our modifications to the Linux Kernel, as well as a few new commands, and some tools to get you into the code. The codes are provided on the FTP site, and please download them from the following site or you can refer to your distributor:

<http://download.dvrtw.com.tw/GPL/NVR/T-Series/linux.tar.gz>

# 目錄

1. 硬體概述.....	1
1.1 前面板.....	1
1.2 背板.....	1
2. 連線設定.....	3
2.1 硬碟安裝.....	3
2.2 在區域設定網路攝影機.....	5
2.2.1 自動設定模式.....	5
2.2.2 固定 IP/ DHCP 模式.....	8
2.3 手機連接設定.....	8
3. 使用介面.....	9
3.1 本機端登入.....	9
3.2 本機介面.....	9
3.2.1 機器狀態.....	9
3.2.2 頻道狀態.....	10
3.2.3 快速功能操作.....	10
3.2.4 主選單.....	10
3.2.5 回放畫面.....	10
4. 常用功能.....	11
4.1 按鍵鎖啟動 / 按鍵鎖解除.....	11
4.2 搜尋 IP 裝置.....	11
4.3 建立不同的使用者權限.....	12
4.4 PTZ 控制 (單一頻道模式).....	13
4.5 事件搜尋.....	14
4.6 影像備份.....	15
4.7 在電腦播放備份影像.....	15
4.7.1 將檔案格式轉成 AVI.....	16
5. 主目錄選單.....	17
5.1 快速設定.....	17
5.1.1 一般設定.....	17
5.1.2 時間設定.....	18
5.1.3 效能測試.....	19
5.2 系統資訊.....	19
5.2.1 帳號.....	19
5.2.2 工具.....	20
5.2.3 系統資訊.....	21
5.2.4 備份時程.....	21
5.3 事件資訊.....	22
5.3.1 快速搜尋.....	22
5.3.2 事件搜尋.....	23
5.3.3 硬碟資訊.....	23
5.3.4 事件記錄.....	24
5.4 進階選單.....	24
5.4.1 連線設定.....	24
5.4.2 攝影機設定.....	25
5.4.3 偵測設定.....	26
5.4.4 警示音設定.....	26
5.4.5 網路設定.....	27
5.4.6 顯示設定.....	29

5.4.7 錄影設定 .....	29
5.4.8 PUSH 通知 .....	30
5.5 預約設定 .....	33
5.5.1 錄影設定 .....	33
5.5.2 事件 .....	33
附錄 1 相容 USB 隨身碟品牌 .....	35
附錄 2 相容硬碟清單 .....	36
附錄 3 更換電池 .....	37
附錄 4 EAGLEEYES 行動監控 .....	38
A4.1 設定前須知 .....	38
A2.2 下載位置 .....	38
附錄 5 設定 PUSH VIDEO 主動式影像通知 .....	39
A5.1 使用前需知 .....	39
A5.2 啟用 Push Video .....	40
A5.2.1 從 iOS® 行動裝置 (iPhone® / iPad®) .....	40
A5.2.2 從 Android™ 行動裝置 .....	40
附錄 6 產品規格 .....	41

# 1. 硬體概述

## 1.1 前面板

註：各型號擁有的前面板功能皆不同，請以實際為主。

### 1) LED 指示燈

Alarm 或 	發生警報事件。
Internet 或 	機器已連上網際網路。
e-SATA	已接到磁碟陣列。
 *	機器已開機。
 *	機器已連至區域網路。
Record*	錄影進行中。
HDD*	機器已裝入硬碟。

\* 僅限特定型號

### 2) USB 埠 ()

插入相容 USB 隨身碟來備份錄影畫面。

註：如需得知相容的 USB 隨身碟品牌，請參閱第 35 頁的「附錄 1 相容 USB 隨身碟品牌」。

### 3) 滑鼠插入孔 ()

插入滑鼠來操作此機器。

## 1.2 背板

### 1) eSATA

此連接埠是用來連接到支援 eSATA 介面的儲存裝置，例如磁碟陣列。

註：請購買支援 Linux 系統的磁碟陣列。

註：若沒有正確偵測到外接磁碟陣列，請檢查該陣列的模式，或者重設此陣列，然後再試一次。

### 2) HDMI

此連接埠是用來接到支援 HDMI 介面的螢幕。

註：本機器無法連接到支援 VGA 或 Composite 介面的螢幕。如有需求，請先備妥轉接器。

### 3) WAN (或 INTERNET)

此連接埠是用來連線上網用的。

### 4) DC IN

插入隨附變壓器將本機器上電。

### 5) (電源開關)

切到「-」開機，切到「O」關機。

### 6) AUDIO OUT (僅限特定型號)

可連接擴音器來聽聲音。

### 7) Video Input (w/PoN) (僅限特定型號)

連接到網路攝影機用的。本機器支援 PoN (power-over-network)，本身即可供電給所有連接的攝影機，無需再另外替攝影機插電。

### 8) Video Input (w/PoE) (僅限特定型號)

連接到網路攝影機用的。本機器支援 PoE (power-over-ethernet)，本身即可供電給所有連接的攝影機，無需再另外替攝影機插電。

9) EXTERNAL I/O (僅限特定型號)

透過隨附的外接 I/O 端子台來外接其他裝置。

10) USB3.0 (僅限特定型號)

若要從本機器複製大量的影像資料，即可使用此 USB 傳輸埠。資料傳輸速度會比較快。



## 2. 連線設定

### 2.1 硬碟安裝

本機器必須先安裝硬碟才能錄影，而且韌體更新也必須在有硬碟的情況下才會成功。

註：以下以 16 路機種為例說明如何安裝硬碟。

步驟 1：取下上蓋，找到硬碟支援和連接插孔的所在位置。

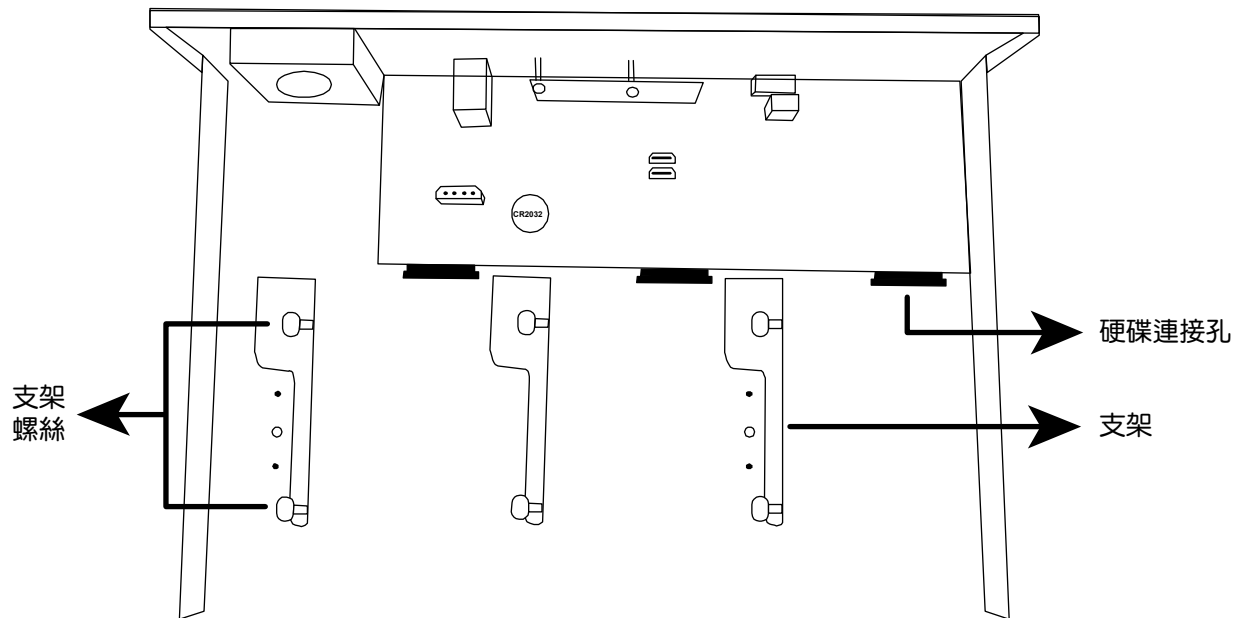

步驟 2：拿一顆相容硬碟，將 PCB 面朝下，依如下圖示插入硬碟。

註：請勿在本機器使用綠能環保硬碟，以確認機器運作正常。

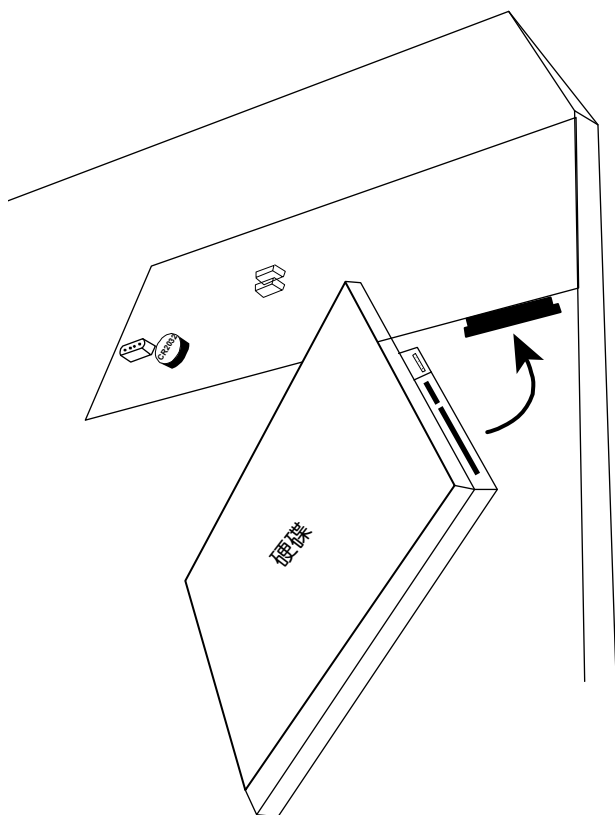

步驟 3：鎖緊硬碟支架上的螺絲，以固定硬碟。

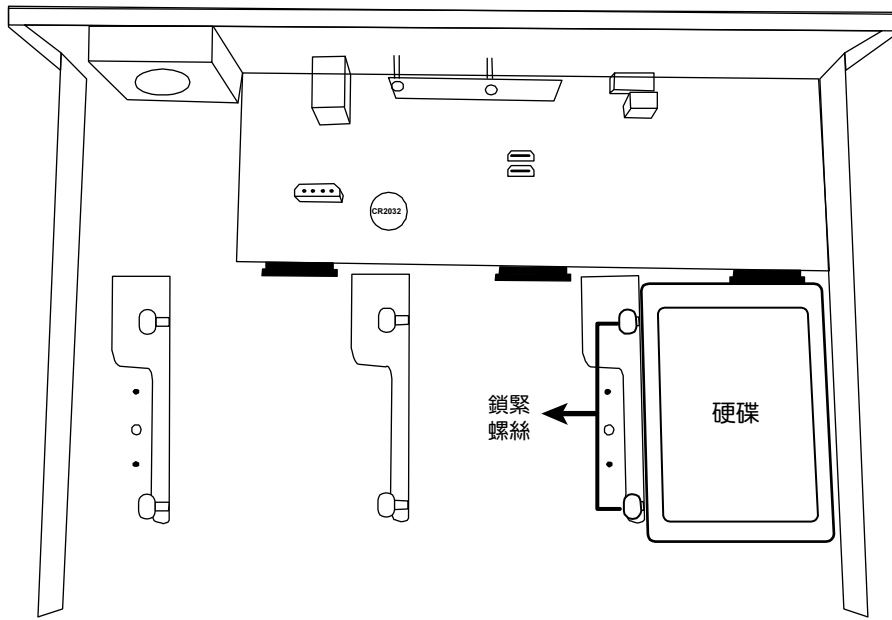

---

註：若安裝的機種為 16 路機種，您還可以另外購買支援組，將可安裝的硬碟數從三顆變成五顆。

---

步驟 4：裝回上蓋，然後鎖回在步驟 1 取下的螺絲。

## 2.2 在區域設定網路攝影機

### 2.2.1 自動設定模式

自動模式讓複雜的網路設定在三分鐘內完成。將網路線插入 LAN 埠時，預設的攝影機設定方式為自動。當本機器是透過 LAN 連接到 Hub 時，就適合使用此模式。

註：設定路徑： (進階選單) → 網路設定 → 區域網路 → 模式。

#### 連接方式 1

最多接到 4 台網路攝影機：

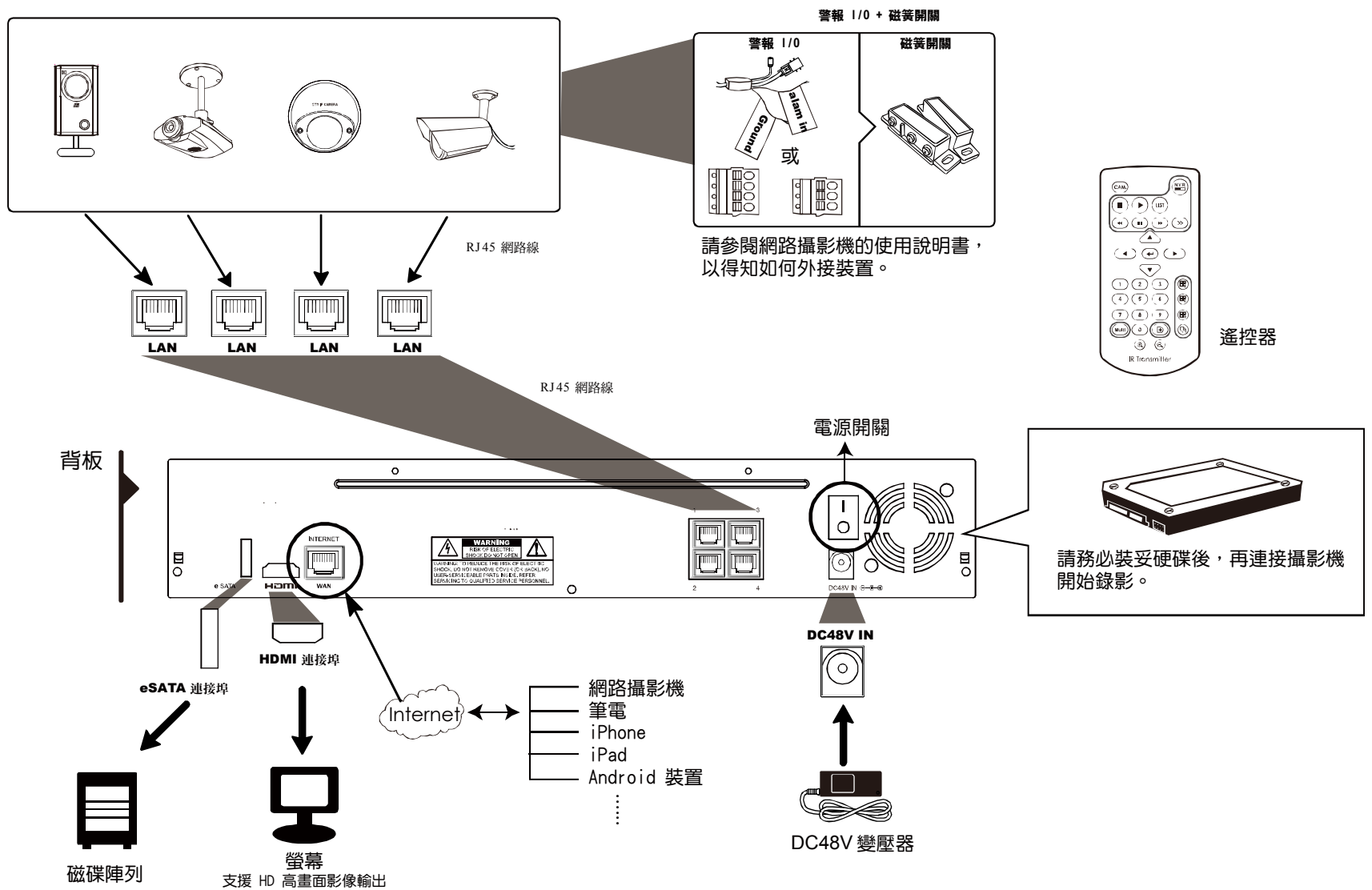

註：若要在手機或電腦也能看到此機器畫面，就必須將本機器連上網路。詳情請參閱或光碟隨附的設定說明書，或者從 [www.surveillance-download.com/user/network\\_setup/network\\_setup\\_recorder.pdf](http://www.surveillance-download.com/user/network_setup/network_setup_recorder.pdf) 下載設定說明書。

連接方式 2

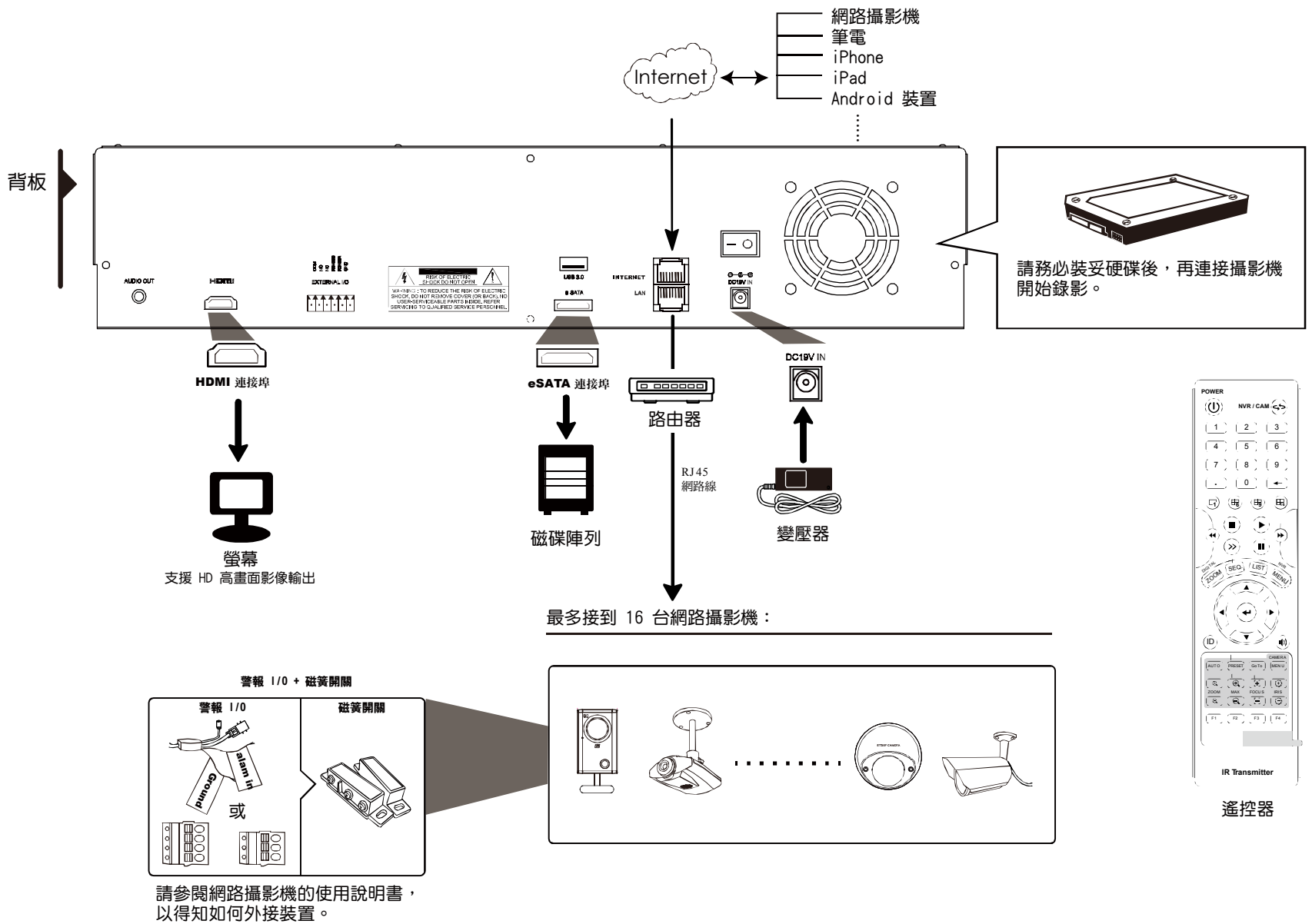

註： 若要在手機或電腦也能看到此機器畫面，就必須將本機器連上網路。詳情請參閱或光碟隨附的設定說明書，或者從 [www.surveillance-download.com/user/network\\_setup/network\\_setup\\_recorder.pdf](http://www.surveillance-download.com/user/network_setup/network_setup_recorder.pdf) 下載設定說明書。

若符合以下情況，本機器就會透過區網自動設定攝影機的 IP 位址：

- 連接的網路攝影機為與本機器同廠牌的網路攝影機。
- 將網路攝影機重設為原始值 (攝影機的預設 IP 設定方式為 DHCP)。
- 開機前先將攝影機上電。

若本機器沒有如上所述自動設定網路攝影機的 IP 位址，您的網路攝影機可能不符合以下情況：

- 與本機器同廠牌的網路攝影機。
- 預設的 IP 設定方式為 DHCP。

請使用與本機器同廠牌的網路攝影機，並修改攝影機的 IP 位址為 10.1.1.xx (xx 介於 11 ~ 253 之間的數值)。

- a) 將滑鼠移到畫面左側顯示快速功能列，然後選擇“”。您會看到如下清單，列出找到的所有網路攝影機，與其連接本機器的狀態和 MAC 位址。
- b) 選取狀態為「未使用」的 IP 位址，然後選取設定。

搜尋 IP 位址			
IP 位址	埠	MAC 位址	狀態
10.1.1.12	88	00:0e:53:e5:9a:f1	已連線到 CH1
10.1.1.13	88	00:0e:53:a6:91:18	已連線到 CH2
10.1.2.14	88	00:0e:53:a5:9f:a2	未使用
10.1.1.15	88	00:0e:53:e1:4e:k5	已連線到 CH3
10.1.1.16	88	00:0e:53:s5:3e:h6	已連線到 CH4
10.1.1.17	88	00:0e:53:e6:4b:26	已連線到 CH5

	連線	設定	離開
---	----	----	----

- c) 在網路類型選取 DHCP。
- d) 按套用和離開儲存您所做的變更。

設定	
網路類型	DHCP
IP 位址	10.1.1.14
埠	88
使用者名稱	admin
密碼	*****
網路遮罩	255.0.0.0
閘道	10.1.1.10
主要 DNS	168.95.1.1

套用	離開
----	----

- e) 之後本機器會偵測網路攝影機並顯示攝影機影像畫面。

## 2.2.2 固定 IP/ DHCP 模式

註：設定路徑： (進階選單) → 網路設定 → 區域網路 → 模式。

若將本機器的 LAN 埠連接到路由器 (不是 Hub)，您可以：

- 選擇固定 IP – 若您知道路由器的網路區段。  
舉例來說，若路由器的 IP 位址為 192.168.0.1，則該路由器的網路區段則為 192.168.0.xx (xx 介於 2 ~ 254 的數值)。  
您可以自己指定網路攝影機要使用的 IP 位址。
- 選擇 DHCP – 若您不知道路由器的網路區段，但您知道路由器有支援 DHCP 功能。  
路由器會自行指定網路攝影機的 IP 位址。

## 2.3 手機連接設定

註：設定路徑： (進階選單) → 連線設定。

若要自行指定攝影機的 IP 位址，請點 URI 進行修改。

進階選單			
連線設定	頻道	URI	進階設定
攝影機設定	CH1	ONVIF://10.1.1.22:8080	設定
偵測設定	CH2	ONVIF://10.1.1.14:88	設定
警示音設定	CH3	PANASONIC://10.1.1.30:88	設定
網路設定	CH4	VIVOTEK://10.1.1.12:88	設定
顯示設定			
錄影設定			
離開			

註：若要設定本機器能看到架在他處的網路攝影機，必須先將本機器設定連線上網。詳情請參閱或光碟隨附的設定說明書，或者從 [www.surveillance-download.com/user/network\\_setup/network\\_setup\\_recorder.pdf](http://www.surveillance-download.com/user/network_setup/network_setup_recorder.pdf) 下載設定說明書。

## 3. 使用介面

### 3.1 本機端登入

將滑鼠插入前面板的 USB 埠，並確認螢幕右上方是否有出現滑鼠圖示 (🖱️)，表示滑鼠已接受。

移動滑鼠後，會要求您先輸入密碼。預設的使用者名稱和密碼皆為 **admin**。輸入密碼後，右上方的 🔒 (按鍵鎖) 會變為 🗝️ (按鍵解鎖)。

註：使用者權限共有四種。您可以到系統設定 → 帳號裡進行設定。詳情請參閱第 12 頁的「4.3 建立不同的使用者權限」。



### 3.2 本機介面

#### 3.2.1 機器狀態

註：實際看到的功能 / 狀態會因型號或登入權限不同而有所差異。

	按鍵鎖		按鍵解鎖
	頻道鎖定		頻道解鎖
	插入 USB 隨身碟		沒插入 USB 隨身碟
	預約錄影啟動		預約錄影關閉
	硬碟覆寫開啟		硬碟覆寫關閉
	全螢幕跳台開啟		全螢幕跳台關閉
	PTZ 模式開啟		PTZ 模式關閉
	已設定備份時程，需要插入 USB 隨身碟		USB 隨身碟已滿
	CPU 狀態		
網路狀態：			
	(WAN) 已連線上網		(WAN) 未連線上網
	(WAN) 連線到區網		
	(LAN) 自動模式 – Mbit/s		(LAN) 自動模式 – Gbit/s
	(LAN) DHCP / 固定 IP 模式		(LAN) 未連接任何網路裝置

### 3.2.2 頻道狀態

註：實際看到的功能 / 狀態會因型號或登入權限不同而有所差異。

	自動搜尋開啟		自動搜尋關閉		原始大小		符合螢幕大小
	現場收音開啟		關閉收音		播放錄音		關閉錄音回放
	錄影中		PTZ 攝影機控制通訊協定		警報事件		位移事件
	即時畫面資訊		回放畫面資訊		數位變焦		影像回放
	攝影機功能控制						





### 3.2.3 快速功能操作

將滑鼠移到畫面左側的箭頭標誌即可展開快速功能列，看到以下四個功能：

	顯示頻道切換面板，讓使用者選擇想要切換的頻道。
	顯示影像回放控制面板。按  可立即回放最後錄下的影片，或按  開啟搜尋清單。
	開啟搜尋 IP 位址視窗查看目前每個頻道的連線狀態。
	顯示關機畫面，選擇要關機或重新啟動系統。

### 3.2.4 主選單

按滑鼠右鍵即會出現主目錄選單如下，再按一下即消失。

	快速設定	設定狀態顯示、影像設定，以及日期和時間。
	系統資訊	設定系統相關配置。
	事件資訊	進入事件搜尋選單。
	進階選單	設定連線設定、錄影機設定、偵測設定、提示音設定、網路設定、顯示設定、錄影設定和 PUSH 通知*。
	預約設定	設定預約錄影和預約事件錄影。

\* 僅限特定型號





### 3.2.5 回放畫面

	快轉	增加快轉的速度。
	倒轉	增加倒轉的速度。
	播放 / 暫停	按一下立即回放最近一筆的影像資料，再按一下即暫停。 在暫停時，按一次  可前進一張影像，按  可倒回一張影像。
	停止	停止影片播放。
	慢速回放	按一下以 1/4X 速度慢速回放錄影影片，按兩下以 1/8X 速度慢速回放。
	前一個 / 下一個小時	往前或往後一小時，例如 11:00 ~ 12:00 或 14:00 ~ 15:00，並開始播放該時段最早的錄影資料。
	快速搜尋	開啟事件搜尋畫面，讓您可以尋找特定錄影資料。



## 4. 常用功能

### 4.1 按鍵鎖啟動 / 按鍵鎖解除

要鎖住或解除鎖定本機操作，按一下螢幕右上方狀態列的  (解除) 或  (鎖住) 將狀態變更為  (鎖住) 或  (解除)。

在解除鎖定本機操作時，系統會要求您輸入使用者名稱和密碼。

註：預設的使用者名稱和密碼皆為 **admin**；其為最高權限。

註：不同的使用者權限會有不同的操作存取權限。詳情請參閱第 12 頁的「4.3 建立不同的使用者權限」。

### 4.2 搜尋 IP 裝置

註：此功能僅限「系統使用者」方能使用。詳情請參閱第 12 頁的「4.3 建立不同的使用者權限」。

按  (搜尋 IP 位址) 即會開始搜尋與本機器在同一網段內 (預設為 10.1.1.xx) 的所有網路攝影機。

您會看到如下清單，列出找到的所有網路攝影機，與其連接本機器的狀態和 MAC 位址。

搜尋 IP 位址				
IP 位址	埠	MAC 位址	通訊協定	狀態
10.1.1.12	88	00:0e:53:e5:9a:f1	AVTECH	已連線到 CH1
10.1.1.13	88	00:0e:53:a6:91:18	AVTECH	已連線到 CH2
10.1.1.14	88	00:0e:53:a5:9f:a2	AVTECH	未使用
10.1.1.15	88	00:0e:53:e1:4e:k5	ONVIF	已連線到 CH3
10.1.1.16	88	00:0e:53:s5:3e:h6	ONVIF	已連線到 CH4
10.1.1.17	88	00:0e:53:e6:4b:26	ONVIF	已連線到 CH5
10.1.1.18	88	00:0e:53:g2:3b:e7	AVTECH	連接到 CH6

	連線	設定	離開
---	----	----	----

若要固定攝影機的 IP 位址，或讓本機器指定其 IP 位址，請選取設定，然後在網路類型選擇固定 IP 或 DHCP。

按套用和離開儲存您所做的變更。

設定	
網路類型	DHCP
IP 位址	10.1.1.14
埠	80
使用者名稱	admin
密碼	*****
網路遮罩	255.0.0.0
閘道	10.1.1.10
主要 DNS	168.95.1.1

套用	離開
----	----

若要連到其他網路攝影機，請從搜尋 IP 位址清單中選取狀態為未使用的網路攝影機，然後選擇連線。選取您要顯示該攝影機影像畫面的頻道，然後按儲存開始連線。

連線	
IP 位址	10.1.1.14
埠	88
頻道	CH5
使用者名稱	admin
密碼	*****
<input type="button" value="儲存"/> <input type="button" value="取消"/>	

### 4.3 建立不同的使用者權限

註：此功能僅限「系統使用者」方能使用。

若要建立不同的使用者帳號以限制特定功能的操作，請滑鼠右鍵顯示主目錄選單，然後選擇  (系統資訊)，再選擇帳號進入使用者清單。

系統資訊		
帳號	使用者清單	
工具	使用者名稱	等級
系統資訊	admin	系統管理者
備份時程	power	超級使用者
	normal	一般使用者
	guest	訪客
離開	新增	編輯
		刪除

不同的使用者權限會有不同的操作存取權限，如下所示：





功能	權限			
	系統管理者	超級使用者	一般使用者	訪客
<b>■ 螢幕控制</b>				
 滑鼠點一下螢幕快速切換頻道	✓	✓	✓	
<b>■ 本機狀態</b>				
 按鍵鎖定 / 按鍵解鎖	✓	✓	✓	✓
 頻道切換鎖定 / 頻道切換解鎖	✓			
<b>■ 頻道狀態</b>				
 自動搜尋開啟 / 關閉	✓			
 現場收音開啟 / 關閉	✓			
 播放錄音 / 關閉錄音回放	✓			
 原始大小 / 符合螢幕大小	✓			
 即時畫面 / 回放畫面資訊	✓			
 數位變焦	✓	✓		
 單頻道影像回放	✓	✓		
 DPTZ 控制	✓	✓		
 攝影機功能控制	✓			

	功能	權限			
		系統管理者	超級使用者	一般使用者	訪客
<b>■ 快速功能操作</b>					
	頻道切換	✓	✓	✓	✓
	回放	✓	✓		
	搜尋 IP 位址	✓			
	電源	✓			
<b>■ 主目錄選單</b>					
	快速使用指南	✓			
	系統資訊	✓			
	事件資訊	✓			
	進階選單	✓			
	預約設定	✓			
<b>■ 影像播放控制列</b>					
	快轉	✓	✓		
	倒轉	✓	✓		
	播放 / 暫停	✓	✓		
	停止	✓	✓		
	慢速回放	✓	✓		
	往前一小時 / 往後一小時	✓	✓		
	快速搜尋	✓	✓		

#### 4.4 PTZ 控制 (單一頻道模式)

註：此功能僅限「系統使用者」和「超級使用者」方能使用。詳情請參閱第 12 頁的「4.3 建立不同的使用者權限」。

按一下頻道狀態列上的 ，會顯示以下面板：

		上 / 下 / 左 / 右	上下左右移動攝影機鏡頭，或者變更設定。
		數位放大 / 縮小影像	數位放大 / 縮小攝影機影像。
		近距離 / 遠距離對焦	按一下調整影像的焦距。
		預設點	按一下顯示預設點控制面板，來觀看或設定預設點。詳情請見下節說明。

### 如何設定預設點：

步驟 1：

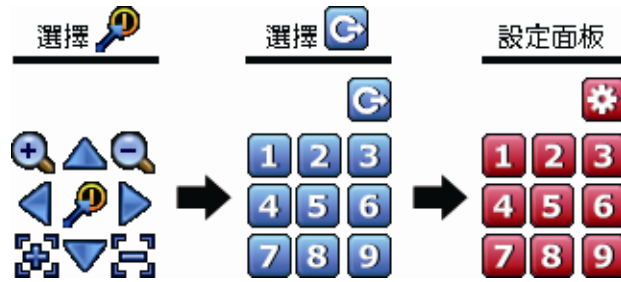

步驟 2：按 或 調整您所需的大小，再按 / / / 到您欲設定為預設點的位置。

步驟 3：選擇一個編號給此預設點，狀態列會出現 (指令傳送中)，等設定完成後會消失。

步驟 4：視需求重複步驟 1 來選定其他的預設點，或是點選 回到預設點的設定介面。

### 如何使用預設點：

步驟 1：



步驟 2：選擇您欲觀看的預設點的編號，您會在狀態列看到 (指令傳送中)，然後消失。

## 4.5 事件搜尋

註：此功能不適用「一般使用者」和「訪客」。詳情請參閱第 12 頁的「4.3 建立不同的使用者權限」。

在影像回放控制列按 進入搜尋清單。

事件資訊																																																		
快速搜尋	硬碟 <span style="float: right;">全部硬碟 ▼</span>																																																	
錄影設定	頻道 <span style="float: right;">2 個已選取 ▼</span>																																																	
位移偵測																																																		
警報																																																		
時間																																																		
系統資訊																																																		
完整事件清單																																																		
統計數據																																																		
<table border="1" style="width: 100%; border-collapse: collapse;"> <thead> <tr> <th colspan="3">2009</th> <th colspan="4">11</th> </tr> <tr> <th>星期日</th> <th>星期一</th> <th>星期二</th> <th>星期三</th> <th>星期四</th> <th>星期五</th> <th>星期六</th> </tr> </thead> <tbody> <tr> <td>1</td> <td>2</td> <td>3</td> <td>4</td> <td>5</td> <td>6</td> <td>7</td> </tr> <tr> <td>8</td> <td>9</td> <td>10</td> <td>11</td> <td>12</td> <td>13</td> <td>14</td> </tr> <tr> <td>15</td> <td>16</td> <td>17</td> <td>18</td> <td>19</td> <td>20</td> <td>21</td> </tr> <tr> <td>22</td> <td style="background-color: #cccccc;">23</td> <td>24</td> <td>25</td> <td>26</td> <td>27</td> <td>28</td> </tr> <tr> <td>29</td> <td>30</td> <td></td> <td></td> <td></td> <td></td> <td></td> </tr> </tbody> </table>		2009			11				星期日	星期一	星期二	星期三	星期四	星期五	星期六	1	2	3	4	5	6	7	8	9	10	11	12	13	14	15	16	17	18	19	20	21	22	23	24	25	26	27	28	29	30					
2009			11																																															
星期日	星期一	星期二	星期三	星期四	星期五	星期六																																												
1	2	3	4	5	6	7																																												
8	9	10	11	12	13	14																																												
15	16	17	18	19	20	21																																												
22	23	24	25	26	27	28																																												
29	30																																																	
<table border="1" style="width: 100%; border-collapse: collapse;"> <tr> <td style="width: 25%;">00</td> <td style="width: 25%;">06</td> <td style="width: 25%;">12</td> <td style="width: 25%;">18</td> <td style="width: 25%;">24</td> </tr> <tr> <td colspan="2" style="text-align: center;">15:20</td> <td colspan="3" style="text-align: right;">送出</td> </tr> </table>		00	06	12	18	24	15:20		送出																																									
00	06	12	18	24																																														
15:20		送出																																																
離開																																																		

- 若要快速找到包含您想看的錄影資料的時間：
  - 選取要搜尋的頻道和月份。含有錄影資料的日期會特別顯示出來。
  - 選取要搜尋的日期。在時間列會顯示有錄影資料的時間。
  - 按一下想要查看的時間即會開始播放錄影畫面。
- 若要依事件搜尋錄影資料，請選取錄影事件 / 位移事件 / 警報事件 / 預約錄影事件，或者選擇完整事件清單來顯示所有事件錄影記錄。選取您要查看的事件記錄即可開始播放錄影畫面。

註：在播放錄影畫面時，您可以點 查看錄影詳情，或者點 播放錄音（若有的話）。

## 4.6 影像備份

註：此功能僅限「系統使用者」方能使用。詳情請參閱第 12 頁的「4.3 建立不同的使用者權限」。

註：在使用 USB 隨身碟之前，請先使用您的電腦將 USB 隨身碟格式化成 FAT32 的格式。如需得知相容的 USB 隨身碟品牌，請參閱第 35 頁的「附錄 1 相容 USB 隨身碟品牌」。

註：請使用 USB 隨身碟或透過網路來備份錄影畫面。請勿直接取下硬碟裝到電腦。

若要備份錄影資料，請按  (系統資訊)，然後選擇備份時程。

系統資訊				
帳號	時間	空間大小	類型	狀態
工具	<input type="checkbox"/> 2013/03/26 14:08:54 ~ 2013/03/26 14:11:54	90MB	資料	等候中
系統資訊				
<b>備份時程</b>				
離開	新增	刪除	全選	

備份	
備份類型	資料 ▼
開始日期	2013/01/04
開始時間	15:36:32
結束日期	2013/01/04
結束時間	15:40:32
頻道	全選 ▼
硬碟	全部硬碟 ▼
備份	送出

步驟 1：選取您要備份的資料類型。資料為影像檔案，記錄則為錄影記錄。

步驟 2：選取包含您要備份的時間區段。

步驟 3：選取包含您要備份的硬碟和頻道數。

步驟 4：在備份選擇送出，即開始複製資料到您的 USB 隨身碟；請等到備份完成的訊息出現。

## 4.7 在電腦播放備份影像

您所備份下來的影像檔格式很特別，只能使用我們的影像播放器才能播放。

如何在電腦播放備份下來的影像檔案：

步驟 1：將存有錄影資料的 USB 隨身碟插入電腦。

註：支援的電腦作業系統為 Windows 7、Windows Vista 和 Windows XP。

步驟 2：在 USB 隨身碟找到 PLAYER.EXE 這個執行檔，然後連按兩下進行安裝。

註：您也可以從 [www.surveillance-download.com/user/h0401.swf](http://www.surveillance-download.com/user/h0401.swf) 下載 PLAYER.EXE。

步驟 3：執行 VideoPlayer\_NVR，並瀏覽到儲存錄影資料的位置。

步驟 4：選取您要看的檔案，即會開始播放錄影影像。

### 4.7.1 將檔案格式轉成 AVI

若要將檔案格式轉成 AVI，請在影像播放面板找到 AVI 圖示開始進行轉檔。

---

註：將檔案轉成 AVI 時，所有的錄音資料都會被刪除。

---

---

註：若您是一次備份多個頻道的影像資料，請先點選一個頻道，再開始進行轉檔。

---



## 5. 主目錄選單

註：此目錄選單僅限「系統使用者」方能使用。詳情請參閱第 12 頁的「4.3 建立不同的使用者權限」。

註：以下畫面顯示以四路機種為範例。實際畫面請以實機為主。

### 5.1 快速設定

#### 5.1.1 一般設定

快速設定		
一般設定	頻道名稱	開啟
時間設定	事件狀態	開啟
效能測試	顯示日期	開啟
	滑鼠靈敏度	
	錄影設定	設定
離開		





- 1) 頻道名稱  
選擇是否顯示頻道的名稱 (開啟 / 關閉)。
- 2) 事件狀態  
選擇是否顯示事件圖示 (開啟 / 關閉)。

註：如需得知每個圖示的相關資訊，請參閱第 9 頁的「3.2 本機介面」。





- 3) 顯示日期  
選擇是否顯示日期 (開啟 / 關閉)。
- 4) 滑鼠靈敏度  
選擇滑鼠靈敏度，共有十個等級。
- 5) 錄影設定  
按設定進入手動錄影、事件錄影和預約錄影各自的設定畫面。

註：影像大小和畫質會出現的選項需視您連接的攝影機而定。

#### ■ 手動錄影和預約錄影

快速設定					
手動錄影	事件	預約錄影			
頻道	視訊	類型	影像大小	畫質	影像張數
CH1	PROFILE-1	H264	720 X 480		30
CH2	PROFILE-1	H264	1280 x 1024		30
CH3	PROFILE-1	H264	1280 x 1024		30
CH4	PROFILE-1	H264	1280 x 1024		30
離開					

## ■ 事件

快速設定				
手動錄影	事件	預約錄影		
頻道	影像大小	畫質	影像張數	事件
CH1	720 X 480		30	位移偵測
CH2	1280 x 1024		30	位移偵測 / 警報
CH3	1280 x 1024		30	位移偵測 / 警報
CH4	1280 x 1024		30	位移偵測

### 5.1.2 時間設定

快速設定	
一般設定	日期 2009 / 11 / 17
<b>時間設定</b>	時間 15 : 35 : 53
效能測試	網路對時伺服器 Tock.stdtime.gov.tw
	網路對時間隔 每日
	GMT (UTC+08:00)TAIPEI
<input type="button" value="離開"/>	

#### 1) 日期

設定今天的日期。預設的日期顯示格式為年月日。

---

註：若要變更日期顯示格式，請參閱「5.2.1 日期資訊」。

#### 2) 時間

以時:分:秒的順序設定目前的時間。

#### 3) 網路對時伺服器

使用者可使用預設 NTP 伺服器，或者自訂一個。

#### 4) 網路對時間隔

選擇要每天同步化時間 (每日)，或者關閉此功能 (關閉)。

#### 5) GMT

選擇您所在的時區。



### 5.1.3 效能測試

您可以在效能測試中，查看特定功能和上線人數對本機器效能的影響。

快速設定		
一般設定	即時影像參數設定	設定
時間設定	手動錄影設定	設定
效能測試	事件錄影設定	設定
	預約錄影設定	設定
	預約錄影	關閉
	預約事件錄影	關閉
	最多線上使用人數	5
	硬碟容量 (GB)	1000
	手動錄影	444G: 0DAY10HOUR
	事件	444G: 0DAY10HOUR
	預約錄影	444G: 0DAY10HOUR
離開		

## 5.2 系統資訊

### 5.2.1 帳號

您可以在此新增使用者帳號，或者修改或刪除現有帳號。

註：如需得知每種使用者權限可使用的本機操作，請參閱第 12 頁的「4.3 建立不同的使用者權限」。

進階選單			
帳號	使用者清單		
工具	使用者名稱	等級	
系統資訊	admin	系統管理者	
備份時程	power	超級使用者	
	normal	一般使用者	
	guest	訪客	
離開	新增	編輯	刪除

## 5.2.2 工具

系統資訊		
帳號	語言	中文
<b>工具</b>	升級	送出
系統資訊	網路升級	送出
備份時程	備份設定檔	送出
	還原設定檔	送出
離開		

### 1) 語言

選擇 OSD 的語言。

### 2) 升級

從您的安裝商或經銷商取得升級相關檔案，然後將檔案儲存在相容的 USB 隨身碟，插入前面板的 USB 埠。接著，按送出開始升級。

---

註：在使用 USB 隨身碟之前，請先使用您的電腦將 USB 隨身碟格式化成 FAT32 的格式。如需得知相容的 USB 隨身碟品牌，請參閱第 35 頁的「附錄 1 相容 USB 隨身碟品牌」。

---



---

註：在升級後，建議您清除所有硬碟資料，系統運作會更穩定。在清除所有硬碟資料之前，請記得先備份以利日後查詢。

---



---

註：在升級韌體之前，請務必確認本機器已裝妥硬碟，否則韌體升級可能會失敗。

---

### 3) 網路升級

按送出，即可透過 Internet 進行系統升級。

---

註：此功能必須透過網路方能使用。在使用此功能之前，請先確認本機器已連上 Internet。

---

### 4) 備份設定檔 / 還原設定檔

若想在升級後保留原本設定，請將相容的 USB 隨身碟插入 USB 埠，然後在備份設定檔選擇送出，將現有系統設定製作成 System.bin 並儲存到 USB 隨身碟內。

若要還原設定，請將存有 System.bin 的 USB 隨身碟插入 USB 埠，然後在還原設定檔選擇送出。

### 5.2.3 系統資訊

系統資訊		
帳號	按鍵鎖 (秒)	停用
工具	清除硬碟	HDD-0
系統資訊	回復預設值	送出
備份時程	遙控 ID	000
	裝置名稱	HOME
離開	版本	1001-1000-1001-1001

#### 1) 按鍵鎖 (秒)

設定自動按鍵鎖啟動的倒數時間 (停用 / 30 / 60 / 120)。

#### 2) 清除硬碟

選取想要清除資料的硬碟，然後按是確認，或否取消。

在以下情況下，建議使用者清除所有資料：

- 若為初次使用本機器。此舉可確保新的錄影資料不會與之前儲存在相同硬碟內的其他資料混在一起。
- 韌體升級後，以使系統運作更穩定。在清除硬碟資料之前，請記得備份重要資料。
- 在錄影功能啟動時，變更日期和時間。否則，錄影的資料會順序錯誤，您將會無法使用時間搜尋的功能找到備份的錄影檔案。

#### 3) 回復預設值

按送出將所有設定原復原廠預設值，選擇是確認，或否取消。本機器會在重設完成後重新開機。

### 5.2.4 備份時程

您可以使用此功能將本機器的錄影資料或記錄複製到 **USB** 隨身碟。您可以排定數個備份時程；備份作業會在插入相容 **USB** 隨身碟時開始。

註：在使用 **USB** 隨身碟之前，請先使用您的電腦將 **USB** 隨身碟格式化成 **FAT32** 的格式。如需得知相容的 **USB** 隨身碟品牌，請參閱第 35 頁的「附錄 1 相容 **USB** 隨身碟品牌」。

註：備份下來的錄影資料可以在電腦上播放。詳情請參閱第 15 頁的「4.7 在電腦播放備份影像」。

註：請使用 **USB** 隨身碟或透過 **Internet** 來進行備份作業。請勿直接取下硬碟裝到電腦。此舉可能會導致資料遺失無法復原；就算將硬碟再裝回本機器做讀取也無法回復。

系統資訊				
帳號	時間	空間大小	類型	狀態
工具	<input type="checkbox"/>	2013/03/26 14:08:54 ~ 2013/03/26 14:11:54	90MB	資料
系統資訊				等候中
備份時程				
離開	新增	刪除	全選	

**如何新增備份排程**

步驟 1：選擇新增進入備份頁面。

備份	
備份類型	資料 ▼
開始日期	2013/01/04
開始時間	15:36:32
結束日期	2013/01/04
結束時間	15:40:32
頻道	全選 ▼
硬碟	全部硬碟 ▼
備份	送出

步驟 2：若要備份影像檔案，請選擇資料；若要備份錄影記錄，請選擇紀錄。

步驟 3：選擇您要備份的時間、頻道數，以及內含您要備份的資料的硬碟。

步驟 4：選擇送出，即可加入備份排程內。

**如何移除備份排程**

選擇您要刪除的排程，然後選擇刪除。

## 5.3 事件資訊

### 5.3.1 快速搜尋

事件資訊																																															
快速搜尋	硬碟 全部硬碟 ▼																																														
事件搜尋	頻道 2 個已選取 ▼																																														
硬碟資訊	<table border="1"> <thead> <tr> <th colspan="2">2009</th> <th colspan="2">11</th> </tr> <tr> <th>星期日</th> <th>星期一</th> <th>星期二</th> <th>星期三</th> <th>星期四</th> <th>星期五</th> <th>星期六</th> </tr> </thead> <tbody> <tr> <td>1</td> <td>2</td> <td>3</td> <td>4</td> <td>5</td> <td>6</td> <td>7</td> </tr> <tr> <td>8</td> <td>9</td> <td>10</td> <td>11</td> <td>12</td> <td>13</td> <td>14</td> </tr> <tr> <td>15</td> <td>16</td> <td>17</td> <td>18</td> <td>19</td> <td>20</td> <td>21</td> </tr> <tr> <td>22</td> <td>23</td> <td>24</td> <td>25</td> <td>26</td> <td>27</td> <td>28</td> </tr> <tr> <td>29</td> <td>30</td> <td></td> <td></td> <td></td> <td></td> <td></td> </tr> </tbody> </table>	2009		11		星期日	星期一	星期二	星期三	星期四	星期五	星期六	1	2	3	4	5	6	7	8	9	10	11	12	13	14	15	16	17	18	19	20	21	22	23	24	25	26	27	28	29	30					
2009		11																																													
星期日		星期一	星期二	星期三	星期四	星期五	星期六																																								
1		2	3	4	5	6	7																																								
8		9	10	11	12	13	14																																								
15		16	17	18	19	20	21																																								
22	23	24	25	26	27	28																																									
29	30																																														
事件記錄	00   06   12   18   24																																														
	15:20 送出																																														
離開																																															

步驟 1：選擇包含您要搜尋的影像資料的硬碟和頻道。

步驟 2：從月份下拉式選單選擇包含您要搜尋的影像資料月份，之後有錄影資料的日期就會自動被標示出來。

步驟 3：從日曆點選想要搜尋的日期，然後在時間列就會出現有錄影資料的時間。

步驟 4：若要立即回放錄影片段，請按送出。

若要選取影片回放的開始時間，先將滑鼠游標移到時間列，然後觀察時間顯示變化；當出現您要回放的時間時，請點選確認。之後會立刻回放從選取時間點開始的錄影片段。

註：如需影片回放操作的詳細資訊，請參閱第 10 頁的「3.2.5 回放畫面」。

### 5.3.2 事件搜尋

事件資訊	
快速搜尋	日期 2009/11/19
<b>事件搜尋</b>	時間 16:13:16
硬碟資訊	頻道 <input type="text" value="1"/> ▼
事件記錄	硬碟 <input type="text" value="全部硬碟"/> ▼
	事件類型 <input type="text" value="位移偵測"/> ▼
	搜尋 開始
離開	

- 1) 日期 / 時間  
選擇想要搜尋的時間間隔。
- 2) 頻道  
選取想要搜尋的影像頻道。
- 3) 硬碟  
選擇包含您要搜尋資料的硬碟，或者選擇全部硬碟。
- 4) 事件類型  
選取想要搜尋的事件類型：位移偵測 / 警報 / 人體偵測。
- 5) 搜尋  
按開始可開始搜尋並立即回放找到的影像資料。

### 5.3.3 硬碟資訊

您可以查看連接到本機器的硬碟資訊。

事件資訊								
快速搜尋	硬碟編號	型號	溫度	空間大小	剩餘空間	格式化時間	序號	韌體
事件搜尋	HDD-0	ST31000526SV	46	890.562GB	864.832GB	2011/DEC/13 18:18:53	9V0DN5WS	ST31000526SV
<b>硬碟資訊</b>								
事件記錄								
離開								

### 5.3.4 事件記錄

您可以查看所有事件資訊 (事件類型、時間和發生頻道)，或者清除所有記錄。

事件資訊			
快速搜尋 事件搜尋 硬碟資訊 <b>事件記錄</b>	系統資訊	備份	
	事件	時間	註解
	按鍵解鎖	2011/11/19 15:49:07	
	影像遺失	2011/11/19 15:32:05	04
	開機	2011/11/19 15:32:02	
		上一頁	下一個
<input type="button" value="清除"/>			
<input type="button" value="離開"/>			

## 5.4 進階選單

### 5.4.1 連線設定

若要自行指定攝影機的 IP 位址，請點 URI 進行修改。

進階選單				
<b>連線設定</b> 攝影機設定 偵測設定 警示音設定 網路設定 顯示設定 錄影設定	頻道	URI	進階設定	
	CH1	AVTECH://ip_office.ddns.eagleeyes.tw:80	設定	
	CH2	ONVIF://10.1.1.14:88	設定	
	CH3	AVTECH://10.1.1.30:88	設定	
	CH4	AVTECH://10.1.1.12:88	設定	
				<input type="button" value="離開"/>

然後，選擇設定輸入該台攝影機的登入資訊：

進階設定-CH1	
使用者名稱	admin
密碼	*****
快取時間 (MSEC)	0 5 20
型號	AVTECH
取得類型	網路攝影機
視訊	PROFILE-3
類型	H264
影像大小	720 X 480
畫質	0 5 10
影像張數	30
聲音頻道控制	開啟
<input type="button" value="離開"/>	

步驟 1：輸入登入網路攝影機的使用者名稱和密碼。

步驟 2：按一下取得類型來偵測並確認您輸入的資訊是否正確。

步驟 3：選擇影像大小、畫質和影像張數。

註：影像大小和畫質會出現的選項需視您連接的攝影機而定。

步驟 4：(選用) 若您的網路攝影機支援收音和錄音，選擇要開啟或關閉此功能。

## 5.4.2 攝影機設定

進階選單				
	CH1	CH2	CH3	CH4
連線設定				
攝影機設定	亮度			128
偵測設定	對比			128
警示音設定	飽合			128
網路設定	HUE			128
顯示設定	隱蔽			關閉
錄影設定	錄影			開啟
PUSH 通知	錄音			開啟
	頻道名稱			編輯
	轉接埠			81
	轉接功能			開啟
離開				

1) 亮度 / 對比 / 飽合 / 色相

點選目前的數值即可手動調整每個頻道的亮度 / 對比 / 飽合 / 色相。

2) 隱蔽

選擇是否要隱藏選取頻道的畫面 (開啟 / 關閉)。當此功能啟動後，在該選取頻道的螢幕上會出現隱蔽的字樣。

註：若要在啟動此功能時隱藏隱蔽字樣，請至顯示設定，然後將顯示隱蔽字樣設為關閉。詳情請參閱第 29 頁的「5.4.6 顯示設定」。

3) 錄影

選擇是否要啟動選擇頻道的錄影功能 (開啟 / 關閉)。

註：關閉此功能後，就算已開啟手動錄影、事件錄影或預約錄影，也不會進行任何錄影。

4) 錄音

選擇是否要啟動選擇頻道的錄音功能 (開啟 / 關閉)。

註：當連接的網路攝影機支援錄音功能時方能使用此功能。

5) 頻道名稱

按編輯輸入頻道名稱 (最多六個字元)。預設的攝影機名稱為頻道號碼。

6) 轉接埠 / 轉接功能

若想要遠端連回本機器看其中一台攝影機的影像畫面，請啟用這兩個功能。

a) 在轉接埠設定該頻道要使用的埠號。CH1 的預設值為 81，CH2 的預設值為 82，以此類推。若要變更埠號，數值可介於 1 到 65535 之間。

b) 在轉接功能選擇開啟。

該頻道的網路位址為 **http://機器位址:埠號**。在 Internet Explorer 輸入該位址，確認您是否可以單獨連進該攝影機畫面。

註：在攝影機登入畫面，請輸入使用者名稱和密碼。請確認您知道登入該台攝影機的使用者名稱和密碼。詳情請參閱該攝影機的使用手冊。

## 5.4.3 偵測設定

進階選單	
連線設定	CH1 CH2 CH3 CH4
攝影機設定	警報 關閉
偵測設定	靈敏度 0
警示音設定	位移偵測 開啟
網路設定	區域 編輯
顯示設定	內部警報 開啟
錄影設定	
PUSH 通知	
離開	

## 1) 警報

視安裝需求選擇 N.C. / N.O。預設值為關閉。

## 2) 靈敏度

為各個頻道選取其偵測靈敏度，數值越低，靈敏度越高。

## 3) 位移偵測

選擇是否要啟動選取頻道的位移偵測功能 (開啟 / 關閉)。

## 4) 區域

按編輯設定位移偵測區域。

每隻攝影機的偵測區域分為 16 \* 12 (192) 方格。粉紅色格子代表未被偵測的區域，而透明的格子代表有偵測的區域。

註：要結束區域設定並回到位移偵測設定頁面，請按一下滑鼠右鍵。

## 5) 內部警報 (僅適用特定攝影機型號)

當連接的攝影機支援人體偵測功能時方能使用此功能。

選擇開啟來啟用人體偵測功能，關閉則為停用此功能。

## 5.4.4 警示音設定

進階選單	
連線設定	外部警示音設定 開啟
攝影機設定	內部警示音 關閉
偵測設定	按鍵音 開啟
警示音設定	影像遺失警示音 開啟
網路設定	位移偵測警示音 開啟
顯示設定	警報警示音 開啟
錄影設定	硬碟警示音 開啟
PUSH 通知	警示音時間 (秒) 5 ▼
	硬碟空間不足 (GB) 5 ▼
	硬碟過熱警示音 (°C) 60 ▼
離開	

## 1) 外部警示音設定

設定當外部警報觸發時，開啟或關閉警示音。

## 2) 內部警示音

設定開啟或關閉內部警示音：按鍵音、影像遺失警示音、位移偵測警示音、警報警示音和硬碟警示音。

註：當此功能選項設定為關閉時，以下的項目 3) 到項目 7) 的警示音即使啟動，警示音還是會被關閉。

## 3) 按鍵音

設定按正面面板的按鍵時，開啟或關閉按鍵音。



- 4) 影像遺失警示音  
設定影像遺失時，開啟或關閉警示音。
- 5) 位移偵測警示音  
設定位移偵測觸發時，開啟或關閉警示音。
- 6) 警報警示音  
設定內部警報發出時，開啟或關閉警示音。
- 7) 硬碟警示音  
當硬碟空間到達硬碟空間不足 (GB) 裡設定的值時，開啟或關閉警示音。
- 8) 警示音時間 (秒)  
設定警報警示音的持續時間 (5、10、20、40 秒)。
- 9) 硬碟空間不足 (GB)  
硬碟警示音開啓後，設定在硬碟空間剩下 5 / 10 / 15 GB 時發出警示音。
- 10) 硬碟過熱警示音 (°C)  
設定硬碟溫度上限並發出警示音，以讓您知道硬碟可能會過熱。

#### 5.4.5 網路設定

本機器背板有兩個 RJ45 網路埠：WAN (網際網路) 和 LAN (區域網路)。

- 當使用 **WAN** 時，即可設定本機器連線上網，讓使用者可以從各地透過網際網路連回本機器查看攝影機畫面。
- 當使用 **LAN** 時，是用來實體連接網路攝影機。
- 若要設定本機器連線上網，即可使用 **DDNS** 功能。

註：如需得知網路設定的相關資訊，請參閱光碟隨附的設定說明書，或者從

[www.surveillance-download.com/user/network\\_setup/network\\_setup\\_recorder.pdf](http://www.surveillance-download.com/user/network_setup/network_setup_recorder.pdf) 下載設定說明書。

進階選單					
連線設定	網際網路	區域網路	電子郵件	DDNS	網路流量監控
攝影機設定	網路類型			DHCP	▼
偵測設定	IP 位址			192.168.1.112	
警示音設定	閘道			192.168.1.254	
<b>網路設定</b>	網路遮罩			255.255.255.0	
顯示設定	主要 DNS			168.95.1.1	
錄影設定	次要 DNS			139.175.55.244	
PUSH 通知	埠			88	
離開					

## 電子郵件

當事件發生時，便會透過在此設定的電子郵件帳號傳送事件通知到 **PUSH 通知** 指定的電子郵件地址。

註：如需得知您應使用的 **SMTP** 伺服器和埠號，請洽詢您的電子郵件服務供應商。

進階選單																																									
連線設定 攝影機設定 偵測設定 警示音設定 <b>網路設定</b> 顯示設定 錄影設定 PUSH 通知	<table border="1"> <thead> <tr> <th>網際網路</th> <th>區域網路</th> <th>電子郵件</th> <th>DDNS</th> <th>網路流量監控</th> </tr> </thead> <tbody> <tr> <td>SMTP 伺服器</td> <td></td> <td>SMTP.GMAIL.COM</td> <td></td> <td></td> </tr> <tr> <td>埠</td> <td></td> <td>465</td> <td></td> <td></td> </tr> <tr> <td>寄信者</td> <td></td> <td>MANAGER</td> <td></td> <td></td> </tr> <tr> <td>SSL 加密</td> <td></td> <td>開啟</td> <td></td> <td></td> </tr> <tr> <td>驗證密碼</td> <td></td> <td>開啟</td> <td></td> <td></td> </tr> <tr> <td>使用者名稱</td> <td></td> <td>MANAGER</td> <td></td> <td></td> </tr> <tr> <td>密碼</td> <td></td> <td>●●●●●</td> <td></td> <td></td> </tr> </tbody> </table>	網際網路	區域網路	電子郵件	DDNS	網路流量監控	SMTP 伺服器		SMTP.GMAIL.COM			埠		465			寄信者		MANAGER			SSL 加密		開啟			驗證密碼		開啟			使用者名稱		MANAGER			密碼		●●●●●		
網際網路	區域網路	電子郵件	DDNS	網路流量監控																																					
SMTP 伺服器		SMTP.GMAIL.COM																																							
埠		465																																							
寄信者		MANAGER																																							
SSL 加密		開啟																																							
驗證密碼		開啟																																							
使用者名稱		MANAGER																																							
密碼		●●●●●																																							
離開																																									

## 網路流量監控

查看本機器的網路流量。

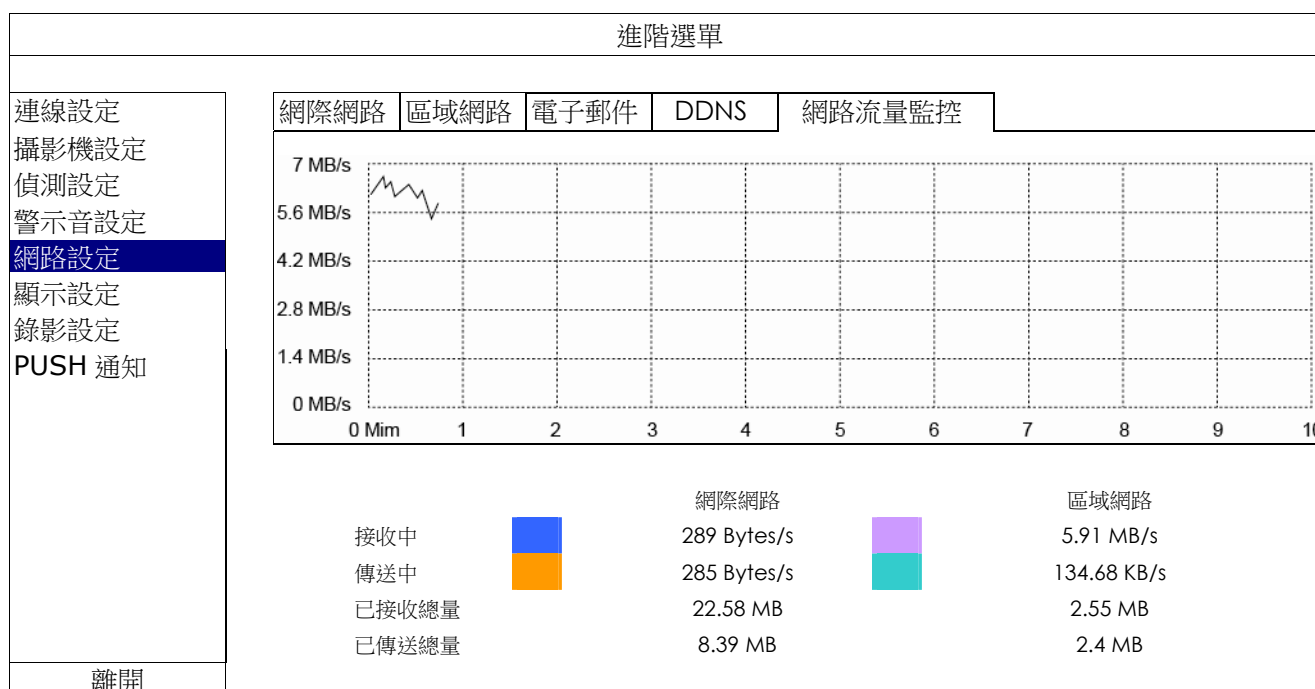

## 5.4.6 顯示設定

進階選單		
連線設定	全螢幕跳台停留時間 (秒)	03 ▼
攝影機設定	四分割畫面跳台停留時間 (秒) (僅限特定型號)	03 ▼
偵測設定	顯示隱蔽字樣	開啟
警示音設定	剩餘硬碟空間顯示方式	剩餘空間 ▼
網路設定	亮度	128
顯示設定	對比	128
錄影設定	飽合	128
PUSH 通知	系統管理者權限隱蔽頻道	開啟
離開		

- 1) 全螢幕跳台停留時間 (秒)  
設定全螢幕跳台停留時間 (3 / 5 / 10 / 15 秒)。
- 2) 四分割畫面跳台停留時間 (秒) (僅限特定型號)  
設定四分割畫面跳台停留時間 (3 / 5 / 10 / 15 秒)。
- 3) 顯示隱蔽字樣  
在攝影機設定裡啟動隱蔽錄影功能時，選擇開啟或關閉隱蔽字樣顯示。
- 4) 剩餘硬碟空間顯示方式  
選擇剩餘空間顯示剩餘的硬碟錄影空間 (GB)，或者剩餘時間顯示剩餘的錄影時間。
- 5) 亮度 / 對比 / 飽合  
點選目前的數值即可手動調整螢幕的亮度 / 對比 / 飽合。

## 5.4.7 錄影設定

註：請勿在錄影時修改日期和時間；否則，錄影的資料會順序錯誤，您將會無法使用時間搜尋的功能找到備份的錄影檔案。若修改了日期和時間，建議先將硬碟資料清除後再重新錄影，以免造成錄影時間錯亂。

進階選單		
連線設定	手動錄影	關閉
攝影機設定	事件錄影	開啟
偵測設定	預約錄影	關閉
警示音設定	警報前錄影	開啟
網路設定	硬碟覆寫	開啟
顯示設定	保留資料天數	關閉
錄影設定	錄影設定	設定
PUSH 通知		
離開		

- 1) 手動錄影  
設定開啟或關閉手動錄影。
- 2) 事件錄影  
設定開啟或關閉事件錄影。
- 3) 預約錄影  
設定開啟或關閉預約錄影。

4) 警報前錄影

設定開啟或關閉警報前錄影功能。

當事件錄影功能與警報前錄影功能皆為啟動狀態下，若發生警報或位移偵測，本機器會從觸發前 **8MB** 的檔案開始錄起。

5) 硬碟覆寫

開啟此功能後，當硬碟已滿時，便會開始覆寫之前的錄影資料。本機器會清除 **8MB** 最舊的錄影資料讓錄影繼續進行，不另行通知。

6) 保留資料天數

指定保留錄影資料的天數 (1~31 天)，超過指定天數的錄影資料將會自動刪除。若要關閉此功能，請選擇關閉。

7) 錄影設定

按設定進入手動錄影、事件錄影和預約錄影各自的設定畫面。

詳情請參閱第 17 頁的「5.1.1 一般設定」。

## 5.4.8 PUSH 通知

只要下載監控軟體 **EagleEyes** 到您的行動裝置，透過設定本機器，在特定事件觸發後，即時通知會寄到使用者手機或是寄到特定信箱。

PUSH VIDEO (僅限特定型號)

使用此功能前，請先確認：

- 與本裝置相連接的網路攝影機為同公司的 ETS 系列。
- 您持有 iPhone®、iPad® 或 Android™ 手機或平板電腦等行動裝置。
- 您的行動裝置支援網路服務。
- 您已安裝監控軟體 **EagleEyes** 到您的行動裝置。詳情請參閱第 38 頁的「附錄 4 EAGLEEYES 行動監控」。
- 您已經設定 **EagleEyes** 存取本機器，並開啟 **Push Video** 功能。詳情請參閱第 39 頁的「附錄 5 設定 PUSH VIDEO 主動式影像通知」。

上述條件皆符合時，一有警報事件發生，您將會收到主動影像通知。

進階選單			
連線設定	PUSH VIDEO	推播訊息	訊息郵件
攝影機設定	GUARD 警戒		影像郵件
偵測設定	CH01	ALARM N.C.	開啟
警示音設定	CH02	ALARM N.O.	CH1 alarm
網路設定	CH03	ALARM OFF	CH2
顯示設定	CH04	ALARM OFF	CH3
錄影設定			CH4
<b>PUSH 通知</b>			
離開			

步驟 1：切換 GUARD 警戒至開啟。

步驟 2：選擇與 ETS 系列網路攝影機連接的頻道，然後選擇警報類型：警報 N.C.、警報 N.O. 或內部警報 (當連接的 ETS 攝影機有內建警報感應器時才會顯示)。

步驟 3：完成警報設定後，您可自行更改通知訊息內容，或是保留欲設內容，上面僅顯示頻道編號。

步驟 4：在行動裝置上打開 **EagleEyes** 啟用 **Push Video** 功能，並觸發您設定的事件，確認是否收到通知。

## 推播訊息 (僅限特定型號)

使用此功能前，請先確認：

- 您持有 iPhone®、iPad® 或 Android™ 手機或平板電腦等行動裝置。
- 您的行動裝置支援網路服務。
- 您已安裝監控軟體 EagleEyes 到您的行動裝置。詳情請參閱第 38 頁的「附錄 4 EAGLEEYES 行動監控」。
- 您已經設定 EagleEyes 存取本機器，並開啟 Push Video 功能。詳情請參閱第 39 頁的「附錄 5 設定 PUSH VIDEO 主動式影像通知」。

上述條件皆符合時，一有下述選取事件發生，您將會收到主動通知。

進階選單				
連線設定	PUSH VIDEO	推播訊息	訊息郵件	影像郵件
攝影機設定	功能	開啟		
偵測設定	事件	<input type="checkbox"/> 全部		
警示音設定		<input checked="" type="checkbox"/> 影像遺失		
網路設定		<input type="checkbox"/> 硬碟已滿		
顯示設定		<input type="checkbox"/> 開機		
錄影設定		<input checked="" type="checkbox"/> 硬碟 (清除資料 / 無硬碟 / 溫度太高)		
<b>PUSH 通知</b>		<input type="checkbox"/> 網路登入		
		<input checked="" type="checkbox"/> 按鍵解鎖		
		<input type="checkbox"/> 網路設定		
		<input type="checkbox"/> 不斷電電源系統		
		<input type="checkbox"/> 系統異常		
離開				

步驟 1：切換功能至開啟。

步驟 2：選擇您欲收到主動通知的特定事件。

步驟 3：在行動裝置上打開 EagleEyes 啟用 Push 功能，並觸發您設定的事件，確認是否收到通知。

## 訊息郵件

註：請確認您已先在網路設定 → 電子郵件中設定好要發送通知用的電子郵件帳號。

在功能開啟此功能、在事件選擇要傳送通知的事件類型，然後在收件人新增要收到事件通知的電子郵件信箱。

當事件發生時，您就會收到電子郵件通知。

進階選單				
連線設定	PUSH VIDEO	推播訊息	訊息郵件	影像郵件
攝影機設定	功能	開啟		
偵測設定	事件	<input type="checkbox"/> 全部		
警示音設定		<input checked="" type="checkbox"/> 影像遺失		
網路設定		<input type="checkbox"/> 硬碟已滿		
顯示設定		<input type="checkbox"/> 開機		
錄影設定		<input checked="" type="checkbox"/> 硬碟 (清除資料 / 無硬碟 / 溫度太高)		
<b>PUSH 通知</b>		<input type="checkbox"/> 網路登入		
		<input checked="" type="checkbox"/> 按鍵解鎖		
		<input type="checkbox"/> 網路設定		
		<input type="checkbox"/> 不斷電電源系統		
		<input type="checkbox"/> 系統異常		
	收件人	設定		
離開				

## 影像郵件

註：請確認您已先在網路設定 → 電子郵件中設定好要發送通知用的電子郵件帳號。

啟用電子郵件通知功能，並在收件人新增要收到事件通知的電子郵件信箱。

當事件發生時，您就會收到內含 HTML 檔案的電子郵件通知。

進階選單			
連線設定	PUSH VIDEO	推播訊息	訊息郵件
攝影機設定	電子郵件通知		影像郵件
偵測設定	收件人		開啟
警示音設定			設定
網路設定			
顯示設定			
錄影設定			
<b>PUSH 通知</b>			
離開			

## 如何查看事件錄影畫面

步驟 1：開啟附件的 HTML 檔。

註：若系統要求您在電腦安裝 ActiveX 控制項，請接受。

步驟 2：輸入用來登入本機器的使用者名稱和密碼，並選擇您要查看的頻道。

步驟 3：按 [Open] 下載影像到您的電腦並開始回放。

輸入登入此 NVR 使用的  
使用者名稱和密碼

點選來下載與  
播放錄影畫面

User Name : admin Password : ●●●● Channel : 1 Start Time : 2012/01/18 15:04:54 End Time : 2012/01/18 15:05:05 Open

DATE TIME: 2012/01/18 15:04:56 Direction: FORWARD Speed: Normal DATA LOAD: 19% / PLAY LOAD: 96%



AVM357A

Play Pause Stop Rewind Fast Deinterlace

影像回放控制列

## 5.5 預約設定

### 5.5.1 錄影設定

選擇開啟來啟用預約偵測錄影功能，然後選擇啟動此功能的日子和時間。

預約設定																																																																																																																	
<div style="border: 1px solid black; padding: 2px;">錄影設定</div> <div style="border: 1px solid black; padding: 2px;">事件</div>	<p style="text-align: center;">預約錄影 <span style="float: right;">開啟</span></p> <table border="1" style="width: 100%; border-collapse: collapse;"> <thead> <tr> <th></th> <th>0</th><th>2</th><th>4</th><th>6</th><th>8</th><th>10</th><th>12</th><th>14</th><th>16</th><th>18</th><th>20</th><th>22</th><th>24</th> </tr> </thead> <tbody> <tr> <td>星期日</td> <td></td><td></td><td></td><td></td><td></td><td></td><td></td><td></td><td></td><td></td><td></td><td></td><td></td> </tr> <tr> <td>星期一</td> <td style="background-color: blue;"></td><td style="background-color: blue;"></td><td style="background-color: blue;"></td><td style="background-color: blue;"></td><td style="background-color: blue;"></td><td style="background-color: blue;"></td><td style="background-color: blue;"></td><td style="background-color: blue;"></td><td style="background-color: blue;"></td><td style="background-color: blue;"></td><td style="background-color: blue;"></td><td style="background-color: blue;"></td><td style="background-color: blue;"></td> </tr> <tr> <td>星期二</td> <td style="background-color: blue;"></td><td style="background-color: blue;"></td><td style="background-color: blue;"></td><td style="background-color: blue;"></td><td style="background-color: blue;"></td><td style="background-color: blue;"></td><td style="background-color: blue;"></td><td style="background-color: blue;"></td><td style="background-color: blue;"></td><td style="background-color: blue;"></td><td style="background-color: blue;"></td><td style="background-color: blue;"></td><td style="background-color: blue;"></td> </tr> <tr> <td>星期三</td> <td style="background-color: blue;"></td><td style="background-color: blue;"></td><td style="background-color: blue;"></td><td style="background-color: blue;"></td><td style="background-color: blue;"></td><td style="background-color: blue;"></td><td style="background-color: blue;"></td><td style="background-color: blue;"></td><td style="background-color: blue;"></td><td style="background-color: blue;"></td><td style="background-color: blue;"></td><td style="background-color: blue;"></td><td style="background-color: blue;"></td> </tr> <tr> <td>星期四</td> <td style="background-color: blue;"></td><td style="background-color: blue;"></td><td style="background-color: blue;"></td><td style="background-color: blue;"></td><td style="background-color: blue;"></td><td style="background-color: blue;"></td><td style="background-color: blue;"></td><td style="background-color: blue;"></td><td style="background-color: blue;"></td><td style="background-color: blue;"></td><td style="background-color: blue;"></td><td style="background-color: blue;"></td><td style="background-color: blue;"></td> </tr> <tr> <td>星期五</td> <td style="background-color: blue;"></td><td style="background-color: blue;"></td><td style="background-color: blue;"></td><td style="background-color: blue;"></td><td style="background-color: blue;"></td><td style="background-color: blue;"></td><td style="background-color: blue;"></td><td style="background-color: blue;"></td><td style="background-color: blue;"></td><td style="background-color: blue;"></td><td style="background-color: blue;"></td><td style="background-color: blue;"></td><td style="background-color: blue;"></td> </tr> <tr> <td>星期六</td> <td></td><td></td><td></td><td></td><td></td><td></td><td></td><td></td><td></td><td></td><td></td><td></td><td></td> </tr> </tbody> </table>		0	2	4	6	8	10	12	14	16	18	20	22	24	星期日														星期一														星期二														星期三														星期四														星期五														星期六													
	0	2	4	6	8	10	12	14	16	18	20	22	24																																																																																																				
星期日																																																																																																																	
星期一																																																																																																																	
星期二																																																																																																																	
星期三																																																																																																																	
星期四																																																																																																																	
星期五																																																																																																																	
星期六																																																																																																																	
離開																																																																																																																	

X 軸： 0 ~ 24 小時。每段時間間隔為 30 分鐘。

Y 軸： 星期一 ~ 星期日。

### 5.5.2 事件

選擇開啟來啟用預約事件錄影功能，然後選擇啟動此功能的日子和時間。

預約設定																																																																																																																	
<div style="border: 1px solid black; padding: 2px;">錄影設定</div> <div style="border: 1px solid black; padding: 2px;">事件</div>	<p style="text-align: center;">預約事件錄影 <span style="float: right;">開啟</span></p> <table border="1" style="width: 100%; border-collapse: collapse;"> <thead> <tr> <th></th> <th>0</th><th>2</th><th>4</th><th>6</th><th>8</th><th>10</th><th>12</th><th>14</th><th>16</th><th>18</th><th>20</th><th>22</th><th>24</th> </tr> </thead> <tbody> <tr> <td>星期日</td> <td></td><td></td><td></td><td></td><td></td><td></td><td></td><td></td><td></td><td></td><td></td><td></td><td></td> </tr> <tr> <td>星期一</td> <td></td><td></td><td></td><td></td><td style="background-color: blue;"></td><td style="background-color: blue;"></td><td style="background-color: blue;"></td><td style="background-color: blue;"></td><td style="background-color: blue;"></td><td style="background-color: blue;"></td><td style="background-color: blue;"></td><td style="background-color: blue;"></td><td style="background-color: blue;"></td> </tr> <tr> <td>星期二</td> <td></td><td></td><td></td><td></td><td style="background-color: blue;"></td><td style="background-color: blue;"></td><td style="background-color: blue;"></td><td style="background-color: blue;"></td><td style="background-color: blue;"></td><td style="background-color: blue;"></td><td style="background-color: blue;"></td><td style="background-color: blue;"></td><td style="background-color: blue;"></td> </tr> <tr> <td>星期三</td> <td></td><td></td><td></td><td></td><td style="background-color: blue;"></td><td style="background-color: blue;"></td><td style="background-color: blue;"></td><td style="background-color: blue;"></td><td style="background-color: blue;"></td><td style="background-color: blue;"></td><td style="background-color: blue;"></td><td style="background-color: blue;"></td><td style="background-color: blue;"></td> </tr> <tr> <td>星期四</td> <td></td><td></td><td></td><td></td><td style="background-color: blue;"></td><td style="background-color: blue;"></td><td style="background-color: blue;"></td><td style="background-color: blue;"></td><td style="background-color: blue;"></td><td style="background-color: blue;"></td><td style="background-color: blue;"></td><td style="background-color: blue;"></td><td style="background-color: blue;"></td> </tr> <tr> <td>星期五</td> <td></td><td></td><td></td><td></td><td style="background-color: blue;"></td><td style="background-color: blue;"></td><td style="background-color: blue;"></td><td style="background-color: blue;"></td><td style="background-color: blue;"></td><td style="background-color: blue;"></td><td style="background-color: blue;"></td><td style="background-color: blue;"></td><td style="background-color: blue;"></td> </tr> <tr> <td>星期六</td> <td></td><td></td><td></td><td></td><td></td><td></td><td></td><td></td><td></td><td></td><td></td><td></td><td></td> </tr> </tbody> </table>		0	2	4	6	8	10	12	14	16	18	20	22	24	星期日														星期一														星期二														星期三														星期四														星期五														星期六													
	0	2	4	6	8	10	12	14	16	18	20	22	24																																																																																																				
星期日																																																																																																																	
星期一																																																																																																																	
星期二																																																																																																																	
星期三																																																																																																																	
星期四																																																																																																																	
星期五																																																																																																																	
星期六																																																																																																																	
離開																																																																																																																	

X 軸： 0 ~ 24 小時。每段時間間隔為 30 分鐘。

Y 軸： 星期一 ~ 星期日。





## 附錄 1 相容 USB 隨身碟品牌

請先將本機器的韌體版本更新，以確保下表的正確性。若本機器與 USB 隨身碟不相容，螢幕上便會顯示 。

註：請先在電腦中將 USB 隨身碟的格式格式化成 FAT32。

註：最多一次只能備份 2GB 的影像資料。若要備份更多資料，請再選取一次要備份的時間和頻道進行備份。

品牌名稱	型號	容量
Transcend	JFV35	4GB
	JFV30	8GB
Kingston	DataTraveler	1GB
PQI	U172P	4GB
Apacer	AH320	2GB
	AH320A	8GB
	AH220	1GB
	AH320	4GB
A-data	RB-18	1GB
Sandisk	Cruzer Micro	2GB
	Cruzer Micro	4GB
	Cruzer4-pk	2GB
Netac	U208	1GB
MSI	F200	4GB
SONY	Micro Vault Tiny 2G	2GB
	Micro Vault Tiny 4G	4GB
	Micro Vault Tiny	1GB

## 附錄 2 相容硬碟清單

請先更新本機器的韌體版本，以確保下表的正確性。

註：請勿在本機器使用綠能環保硬碟，以確認機器運作正常。

品牌名稱	型號	容量	轉速
Seagate	ST250DN000	250GB	7200 rpm
	ST3320613AS	320GB	7200 rpm
	ST33500320AS	500GB	7200 rpm
	ST3500410SV	500GB	7200 rpm
	ST3750330AS	750GB	7200 rpm
	ST31000525SV	1000GB	7200 rpm
	ST31000340AS	1000GB	7200 rpm
	ST2000DM001	2TB	7200 rpm
	ST2000VX000	2TB	7200 rpm
	ST3000VX000	3TB	7200 rpm
	ST1000VM002	1TB	7200 rpm
WD	WD2500AAKX	250GB	7200 rpm
	WD2500AAKX	250GB	7200 rpm
	WD3200AAKS	320GB	7200 rpm
	WD5000AACS	500GB	7200 rpm
	WD5000AZRX	500GB	7200 rpm
	WD6400AAKS	640GB	7200 rpm
	WD7500AAKS	750GB	7200 rpm
	WD10EADS	1TB	7200 rpm
	WD10EALX	1TB	7200 rpm
	WD10EURX	1TB	7200 rpm
	WD15EADS	1.5TB	7200 rpm
	WD20EADS	2TB	7200 rpm
	WD20EURS	2TB	7200 rpm
	WD2002FAEX	2TB	7200 rpm
	WD20EARS	2TB	7200 rpm
	WD30EURX	3TB	7200 rpm
WD30EFRX	3TB	7200 rpm	
WD20EFRX	2TB	7200 rpm	
Maxtor	STM3500320AS	500GB	7200 rpm
	STM3750330AS	750GB	7200 rpm
HITACHI	HDT725032VLA360	320GB	7200 rpm
	HDS7211050DLE630	500GB	7200 rpm
	HDS721010KLA330	1000GB	7200 rpm
	HDS723020BLA642	2TB	7200 rpm
TOSHIBA	DT01ACA050	500G	7200 rpm
	DT01ABA050V	500G	7200 rpm
	DT01ABA100V	1TB	7200 rpm

## 附錄 3 更換電池

本機器時間重設 (例如：在停電後) 後會導致錄影資料錯亂，使用者可能會找不到想要的錄影片段。為了避免本機器時間重設，其本身有安裝一顆非充電式鋰電池 **CR2032**。

但時間還是有可能會重設，因為本機器的電池電量不足或已耗盡所致。若時間真的重設，請**立即**依照以下指示來更換本機器的電池 **CR2032**。

### 如何更換 **CR2032**

註：鋰電池 **CR2032** 為非充電式電池，需另行購買。若需進行更換，請使用相同或同款類型的電池以避免發生危險。

步驟 1：**立即**停止 NVR 錄影，以避免錄影資料時間錯亂。若有必要，請備份所有錄影資料。

步驟 2：將本機器關機，並中斷電源。

步驟 3：取下機器上蓋，找到主機板上的電池。

步驟 4：推一下彈片取出電池。



**Type 1**

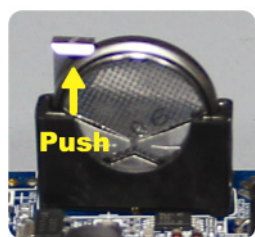

**Type 2**

步驟 5：將電池的 **CR2032** 那面朝上，然後裝入主機板。

- 若為 **Type 1**，如上圖顯示，將 **CR2032** 字樣朝上裝入。
- 若為 **Type 2**，如上圖顯示，將 **CR2032** 字樣朝向另一方直立裝入。

步驟 6：裝回機器上蓋並上電。

步驟 7：設定機器的日期和時間，然後恢復錄影。

## 附錄 4 EAGLEEYES 行動監控

**EagleEyes** 是一個手機應用程式，可用來遠端登入到您的監控系統。此程式有幾個好處：

- 免費 (但 iPhone® 版 EagleEyes Plus、Android™ 版 EagleEyes Plus+、和 iPad® 版 EagleEyesHD Plus 除外)。
- 相容常見的行動平台，例如 iOS® 和 Android™。

簡易下載、安裝和設定。如需得知更多關於設定和操作此程式的資訊，請至 **EagleEyes** 官方網站 [www.eagleeyesccctv.com](http://www.eagleeyesccctv.com)。

### A4.1 設定前須知

在手機安裝 **EagleEyes** 之前，請先確認以下事宜：

- 您的行動裝置平台為 iOS® 和 Android™。
- 您的手機有開通網路服務，而且目前可以使用。

---

註：透過無線或 3G 網路連線上網也許會收取額外費用。如需得知上網費率，請洽詢您的電信業者或服務供應商。

- 您已知道從網路連回您的攝影機時，需要輸入的 IP 位址、埠號、使用者名稱和密碼。

### A2.2 下載位置

從您的行動裝置連到 [www.eagleeyesccctv.com](http://www.eagleeyesccctv.com)，然後登入。

---

註：請勿將 **EagleEyes** 下載到您的電腦。

依您使用的行動平台而定，進入其各自的下載頁面。

---

註：您也可以到 **App Store**<sup>SM</sup> / **Google Play**<sup>TM</sup> 找到 **EagleEyes**。

---

下載完成後，便會自動將 **EagleEyes** 安裝到您手機預設的應用程式安裝位置。

## 附錄 5 設定 PUSH VIDEO 主動式影像通知

註：特定型號才有支援 Push Video。

本機器搭配 ETS 網路攝影機使用時，只要 iOS® / Android™ 行動裝置有安裝 EagleEyes，即可支援 Push Video 即時事件通知。

### 1 開啟 Push Video 功能



### 2 偵測到有人開門

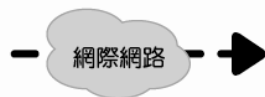
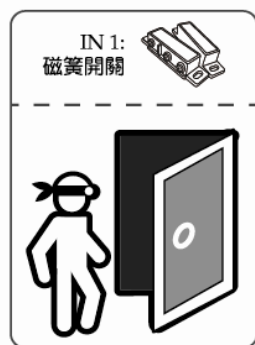

### 3 收到事件通知並且確認影像



## A5.1 使用前需知

在設定此功能之前，請先確認您已完成以下事宜：

- iPhone® / iPad® / Android™ 行動裝置已安裝 EagleEyes 手機 APP。詳情請參閱前一章。
- 本機器已接受 ETS 網路攝影機，而且該攝影機有內建警報偵測器，或外接警報裝置，例如磁簧開關。
- 進階設定 → PUSH 通知 → PUSH VIDEO 中的警報設定已正確設妥，並將 GUARD 警戒設為開啟。

註：詳情請參閱第 38 頁的「附錄 4 EAGLEEYES 行動監控」。

- 本機器已連線上網。詳情請參閱 [www.surveillance-download.com/user/network\\_setup/network\\_setup\\_recorder.pdf](http://www.surveillance-download.com/user/network_setup/network_setup_recorder.pdf)。

## A5.2 啟用 Push Video

### A5.2.1 從 iOS® 行動裝置 (iPhone® / iPad®)

步驟 1：在 iPhone® / iPad® 主目錄選單，選擇 [設定] → [通知]。選擇 [EagleEyes]，並確認 [通知中心] 為開。



步驟 2：開啟 EagleEyes，然後按 Push Video 按鈕啟動 Push Video。您會收到 Push Video 開啟的訊息。

步驟 3：回到 iPhone® / iPad® 主畫面。您會在發生警報事件時，收到事件通知訊息。選擇 [啟動] (其他 iOS® 版本可能為 [檢視])，便會立即回放影像。

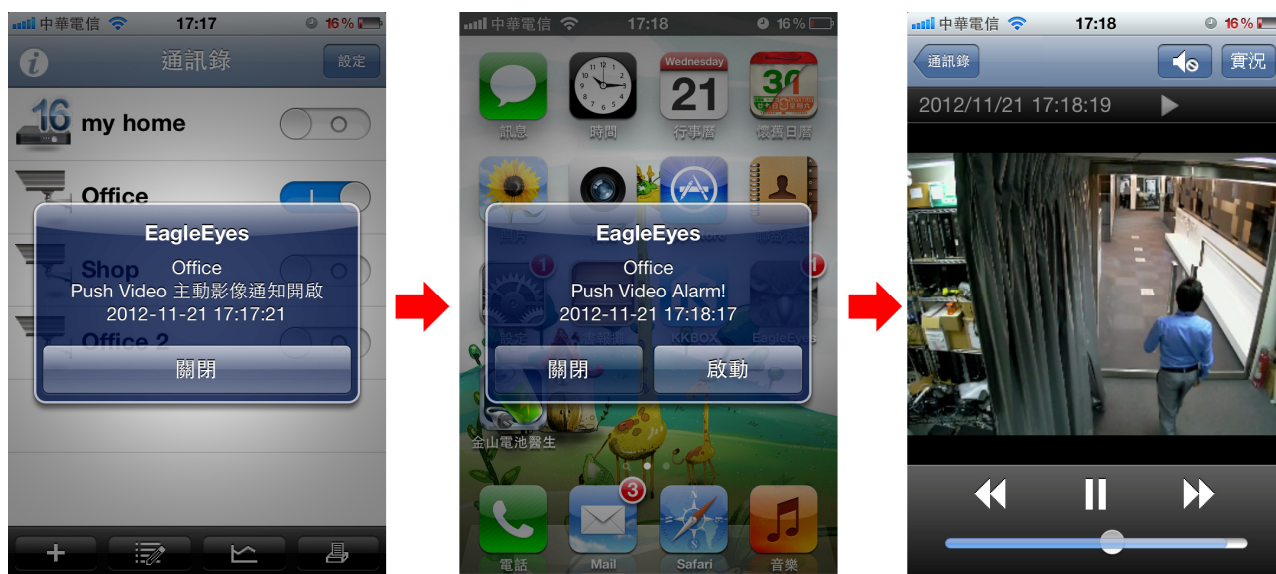

### A5.2.2 從 Android™ 行動裝置

在位址簿內，將 [警戒] 由 [關閉] 切換至 [開啟]。

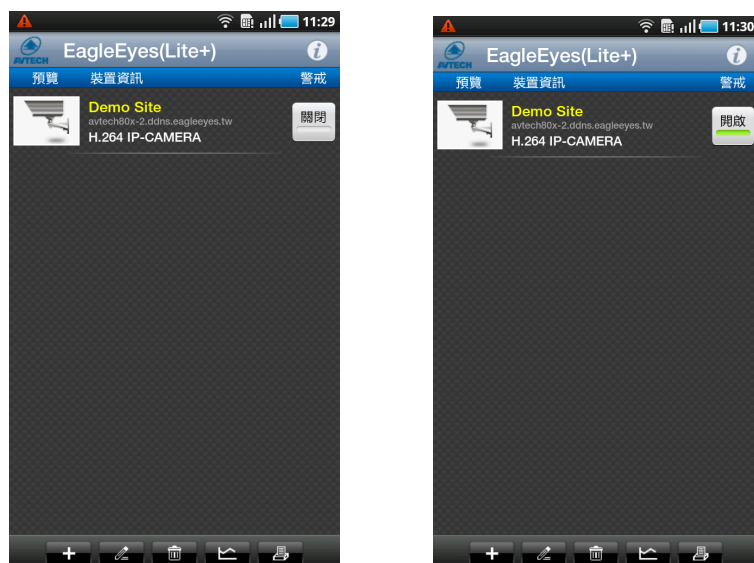

## 附錄 6 產品規格

### ■ 4 路機種

		Model 1	Model 2
<b>硬體</b>			
影像輸入		4 個 LAN 埠	
影像輸出		HDMI	
影像輸出解析度		1920 x 1080	
資料儲存**		一顆 3TB 硬碟	
eSATA		是 (最多支援具有 4 個插槽的磁碟陣列，設定模式 RAID 0 和 1)	
USB 埠		前面板有兩個 USB 埠： 一個用來插入 USB 隨身碟做影像備份，另一個用來插入 USB 滑鼠進行本機操作	
IR 遙控器操控		是	
乙太網路	LAN 埠	10/100Mbps (PON)	10/100Mbps (POE)
	Internet (WAN) 埠	1000Mbps	
<b>軟體</b>			
影像壓縮格式		H.264	
本機 / 遠端影像顯示模式		4 路	
本機 / 遠端影像回放模式		4 路	
單頻道影像回放		是	
錄影模式		手動 / 事件 / 警報 / 預約	
錄影效能		120IPS @ 1280 x 1024, 32 Mbps	
警報前錄影		是	
快速搜尋		依時間 / 依事件	
事件通知方式		訊息郵件 / 影像郵件	Push Video / 推播訊息 / 訊息郵件 / 影像郵件
安全性設定		4 種使用者存取權限與密碼設定	
遠端登入方式		(1) 在 Windows 作業系統使用 Internet Explorer (2) 在 iOS® 和 Android™ 行動裝置使用 EagleEyes APP (3) 安裝自行研發的電腦程式 Video Viewer	
<b>常用設定</b>			
電源 (±10%)		DC 48V / 1.25A	
電源消耗值 (±10%)		7.68W (沒接硬碟和 POE 網路攝影機)	
操作溫度		10°C ~ 40°C (50°F~104°F)	
尺寸 (mm)***		345 (L) x 225 (W) x 68.3 (H)	
電腦瀏覽最低設備需求		<ul style="list-style-type: none"> <li>• Intel core i3 或更新版本，或同等級 AMD 版本</li> <li>• 2GB RAM</li> <li>• AGP 圖形顯示卡、Direct Draw、32MB RAM</li> <li>• Windows 7、Windows Vista &amp; Windows XP，DirectX 9.0 或更新版本</li> <li>• Internet Explorer 7.x 或更新版本</li> </ul>	
選購配備		PoC (Power-over-Coaxial) 訊號轉接器	

\* 規格變動以實際產品為準，將不另行通知。

\*\* 硬碟為選購配備。

\*\*\* 尺寸誤差範圍：±5mm

■ 16 路機種

		Model 3
<b>硬體</b>		
影像輸入	一個 LAN 埠 (最多可接 16 支網路攝影機)	
影像輸出	HDMI	
影像輸出解析度	1920 x 1080	
聲音輸出	是	
資料儲存**	三顆 3TB 硬碟	
eSATA	是 (最多支援具有 4 個插槽的磁碟陣列, 設定模式 RAID 0 和 1)	
USB 埠	兩個 2.0 埠, 一個 3.0 埠	
IR 遙控器操控	是	
乙太網路	LAN 埠	1000Mbps
	Internet (WAN) 埠	1000Mbps
<b>軟體</b>		
影像壓縮格式	H.264	
聲音壓縮格式	G711	
本機 / 遠端影像顯示模式	16 路	
本機 / 遠端影像回放模式	16 路	
單頻道影像回放	是	
錄影模式	手動 / 事件 / 警報 / 預約	
錄影效能	480 IPS @ 1920 x 1080, 120Mbps	
警報前錄影	是	
快速搜尋	依時間 / 依事件	
事件通知方式	Push Video / 推播訊息 / 訊息郵件 / 影像郵件	
安全性設定	4 種使用者存取權限與密碼設定	
遠端登入方式	(1) 在 Windows 作業系統使用 Internet Explorer (2) 在 iOS® 和 Android™ 行動裝置使用 EagleEyes APP (3) 安裝自行研發的電腦程式 Video Viewer	
最大連線人數	10	
<b>常用設定</b>		
電源 (±10%)	DC19V / 3.42A	
操作溫度	10°C ~ 40°C (50°F~104°F)	
尺寸 (mm)***	432(W) ?90(H) ?326(D)	
電腦瀏覽最低設備需求	<ul style="list-style-type: none"> <li>• Intel core i3 或更新版本, 或同等級 AMD 版本</li> <li>• 2GB RAM</li> <li>• AGP 圖形顯示卡、Direct Draw、32MB RAM</li> <li>• Windows 7、Windows Vista &amp; Windows XP, DirectX 9.0 或更新版本</li> <li>• Internet Explorer 7.x 或更新版本</li> </ul>	
選購配備	PoC (Power-over-Coaxial) 訊號轉接器	

\* 規格變動以實際產品為準, 將不另行通知。

\*\* 硬碟為選購配備。

\*\*\* 尺寸誤差範圍: ±5mm



# HD ビデオレコーダーシリーズ

## ユーザーマニュアル

今後ご参考のため、この取扱説明書をよくお読みになった上、よく保管してください。

オンラインマニュアルのダウンロード: [www.surveillance-download.com/user/h0401.swf](http://www.surveillance-download.com/user/h0401.swf)

## 重要な安全ガード



弊社からのすべての無鉛製品は、危険物質（RoHS）に関する制限で、ヨーロッパ法律の要求に従って提供しています。（それは、弊社の製造過程と製品が厳密に「無鉛であり」、危険物質でないことを意味します）。



罰点を付けた引き車付きの大型容器のマークは、欧州連合の領域中で製品は、寿命が尽きたら別に収集されなければならないことを象徴化して示します。これはあなたの製品並びにシンボルマークが付いた周辺機器にも適用されます。これらの製品を分別する必要のない都市ゴミと同じように処分しないでください。この装置をリサイクルする手順について、あなたの地元ディーラーに問い合わせてください。



これはクラス A 製品です。家庭内の環境では、本製品により電磁波障害が発生する場合があります。その場合には、ユーザーは適切な対策を取る必要がある場合があります。

### FCC 障害声明

本装置は、FCC 基準パート 15 に準ずる Class A のデジタル電子機器の制限事項に準拠しています。これらの制限事項は、商業地域で使用した場合に生じる可能性のある電磁障害を規制するために制定されたものです。本装置は高周波エネルギーを生成し使用しています。また、高周波エネルギーを放射する可能性があるため、指示に従って正しく設置しなかった場合は、無線通信に障害を及ぼす可能性があります。本装置を住宅地域で使用した場合無線通信に障害を及ぼす可能性があるため、ユーザーは自費でこれらの障害を修正する必要があります。

本デバイスは、FCC 基準パート 15 に準じています。操作は次の 2 つの条件に従うものとします。

- (1) 本装置により障害を発生させることはできません、また、
- (2) 誤動作の原因となる電波障害を含む、受信されたすべての電波障害に対して正常に動作すること。

### 否認声明

iPad および iPhone は Apple Inc. の商標で、米国およびその他の国で登録されています。App Store は Apple Inc. のサービスマークです。

iOS は、米国およびその他の国において Cisco の商標または登録商標で、ライセンス許可で使用されています。

Google Play および Android は Google Inc の商標です。

我々はこのマニュアルの内容をいつでも修正もしくは除去してもよい権利を保留します。我々は本マニュアルの精度、完全性あるいは有用性に対して法的責任あるいは義務を正当化もしくは適用しません。本マニュアルの内容は、将来予告なしに変更することがあります。

本製品にはスタンバイ/オフモードはありません。

## MPEG4 に対する使用免許

本製品は、MPEG4 ビジュアル特許ポートフォリオライセンスに基づき、個人的使用及び非営利活動に従事している消費者に、以下を対象としてライセンス供与されます：(i) MPEG4 ビジュアル基準（「MPEG-4 VIDEO」）に準拠したビデオのエンコーディング、(ii) 個人的活動および非営利活動に従事している消費者によってエンコードされたか MPEG LA によって MPEG4 ビデオを供給できるライセンスが供与されているビデオプロバイダーから取得した MPEG4 ビデオのエンコーディング。他のいかなる使用に対してもライセンスを供与もしくは暗示することは禁止されています。そして、商業の用途と認可される場合、追加情報を得ることができます。HTTP://WWW.MPEGLA.COM をご参照ください。

## GPL ライセンス



当製品には、サードパーティーによって開発されたコードが含まれており、これは GNU ジェネラルパブリックライセンス（「GPL」）または GNU レッサーパブリックライセンス（「LGPL」）に準拠しています。





当製品で使用される GPL コードは保証なしで提供され、これは発行者の著作権に準拠しています。



GPL ライセンス準拠の追加ソースコードは、要求に応じて利用可能です。

Linux カーネル用の修正、新しいコマンド数種、またコードに組み込める幾つかのツールを公表できることを喜ばしく思います。コードは FTP サイトから供給されます。下記のサイトからダウンロードされるか、代理店にお問い合わせください：

<http://download.dvrtw.com.tw/GPL/NVR/T-Series/linux.tar.gz>

# 目次

1. ハードウェアの概要	1
1.1 前部パネル	1
1.2 後部パネル	1
2. 接続	3
2.1 ハードディスクの取り付け	3
2.2 LAN を使用したカメラ IP の構成	6
2.2.1 AUTO (自動) モード	6
2.2.2 固定/DHCP モード	9
2.3 手動による接続設定	9
3. ユーザーインターフェース	10
3.1 ローカルアクセス	10
3.2 ローカル	10
3.2.1 デバイスのステータス	10
3.2.2 チャンネルのステータス	10
3.2.3 クイック操作	11
3.2.4 メインメニュー	11
3.2.5 再生パネル	11
4. よく使う機能	12
4.1 Key Lock (キーロック) / ロック解除	12
4.2 IP デバイス検索	12
4.3 ユーザーレベルの作成	13
4.4 PTZ コントロール (1CH モード) 	14
4.5 イベントサーチ	15
4.6 ビデオのバックアップ	16
4.7 PC 上でのビデオ再生	16
4.7.1 ファイルフォーマットを AVI に変換する	17
5. メインメニュー	18
5.1 QUICK START (クイックスタート) 	18
5.1.1 GENERAL (全般)	18
5.1.2 TIME SETUP (時刻設定)	19
5.1.3 SIMULATION (シミュレーション)	20
5.2 SYSTEM (システム) 	20
5.2.1 ACCOUNT (アカウント)	20
5.2.2 TOOLS (ツール)	21
5.2.3 SYSTEM INFO (システム情報)	22
5.2.4 BACKUP SCHEDULE (バックアップ スケジュール)	22
5.2.5 REGULAR REPORT (通常レポート)	23
5.3 EVENT INFORMATION (イベント情報) 	24
5.3.1 QUICK SEARCH (時間検索)	24
5.3.2 EVENT SEARCH (イベントサーチ)	25
5.3.3 HDD INFO (HDD 情報)	25
5.3.4 EVENT LOG (イベントログ)	25





5.4 ADVANCED CONFIG (詳細設定) 	26
5.4.1 CONNECTION (接続)	26
5.4.2 CAMERA (カメラ)	27
5.4.3 DETECTION (検知)	28
5.4.4 ALERT (警告)	28
5.4.5 NETWORK (ネットワーク)	29
5.4.6 DISPLAY (表示設定)	31
5.4.7 RECORD (録画)	32
5.4.8 NOTIFY (通知)	33
5.4.9 PSE	36
5.5 予約設定 	36
5.5.1 RECORD (録画)	36
5.5.2 EVENT (イベント)	37
付録 1 互換性のある USB フラッシュドライブの一覧	38
付録 2 互換性のあるハードディスクの一覧	39
付録 3 バッテリーの交換	40
付録 4 EAGLEEYES 経由のモバイル監視	41
A4.1 必須条件	41
A4.2 ダウンロードする場所	41
付録 5. PUSH VIDEO の設定	42
A5.1 必須条件	42
A5.2 Push Video を有効にする	43
A5.2.1 iOS®モバイルデバイス (iPhone® / iPad®) から	43
A5.2.2 Android™モバイルデバイスから	43
付録 6 製品仕様	44
付録 7 ディスク・アレイ互換性リスト	49

# 1. ハードウェアの概要

## 1.1 前部パネル

**注意：** フロントパネルとリアパネルの機能はご使用のモードにより異なります。

### 1) LED インジケーター

アラームまたは 	アラームイベントが発生します。
インターネットまたは 	デバイスがインターネットに接続されていることを示します。
e-SATA	外部ディスクアレイが接続されていることを示します。
 *	このデバイスに電力が供給されていることを示します。
 *	このデバイスが LAN に接続されていることを示します。
録画*	録画中であることを示します。
HDD*	ハードディスクがデバイスに取り付けられ、適切に接続されていることを示します。

\* 指定モデルのみ

### 2) USB ポート ()

ビデオバックアップ用の互換性のある USB フラッシュドライブを挿入してください。

**注意：** 互換性のある USB フラッシュドライブのリストについては、ページ 38 の「付録 1 互換性のある USB フラッシュドライブの一覧」をご参照ください。

### 3) マウスポート ()

機能の操作用のマウスを挿入します。

## 1.2 後部パネル

### 1) eSATA

このポートは、外部ディスク・アレイなどの eSATA インタフェースをサポートするストレージ機器を接続するために使用されます。

**注意：** デバイスが適切に動作するように Linux システムをサポートするディスク・アレイを購入してください。互換性リストについては、ページ 47 の「付録 7 ディスク・アレイ互換性リスト」をご参照ください。

**注意：** ディスクアレイが適切に接続されないまたは検知されない場合は、ディスクアレイのモードを確認するか、ディスクアレイを初期値に戻して、もう一度試みます。

### 2) HDMI

このポートは、HDMI インタフェースをサポートするモニターを接続するために使用されます。

**注意：** VGA またはコンポジットインタフェースをサポートするモニターへの直接接続はサポートされていません。あらかじめコンバーターをご準備ください。

### 3) WAN (またはインターネット)

このポートはご使用のデバイスをインターネットに接続するために使用されます。

### 4) DC IN

安定化アダプターを使用してデバイスを電源に接続します。

### 5) (電源スイッチ)

「-」で電源が入り、「O」で電源が切れます。

### 6) AUDIO OUT (指定モデルのみ)

スピーカーに接続します。

### 7) ビデオ入力 (w/PoN) (指定モデルのみ)

これらは、IP カメラをローカルで接続するために使用されます。このデバイスは、接続されたすべてのカメラ

ラに電力を供給できる、PoN（パワーオーバーネットワーク）をサポートしています。カメラ用の電源アダプタは必要ありません。

8) ビデオ入力（w/PoE）（指定モデルのみ）

これらは、IP カメラをローカルで接続するために使用されます。このデバイスは、接続されたすべてのカメラに電力を供給できる、PoE（パワーオーバーイーサネット）をサポートしています。カメラ用の電源アダプタは必要ありません。

9) LAN（指定モデルのみ）

このポートは、（必要な場合）ローカルで IP カメラと本機をハブで接続するために使用されます。

10) 外部 I/O（指定モデルのみ）

付属の外部 I/O ブロックを挿入すると、ユーザーは外部デバイスを接続できます。

## 2. 接続

### 2.1 ハードディスクの取り付け

ハードディスクはレコーダーでビデオ映像を保存するために必要で、ハードディスクがこのレコーダーに取り付けられていない場合にはファームウェアのアップグレードが失敗することがあります。

---

**注意：** ここでは、16CH モデルを例にとって、ハードディスクをデバイスに接続する方法について説明します。

---

ステップ1: 上部カバーを取り外し、デバイス内でハードディスクコネクタを見つけます。

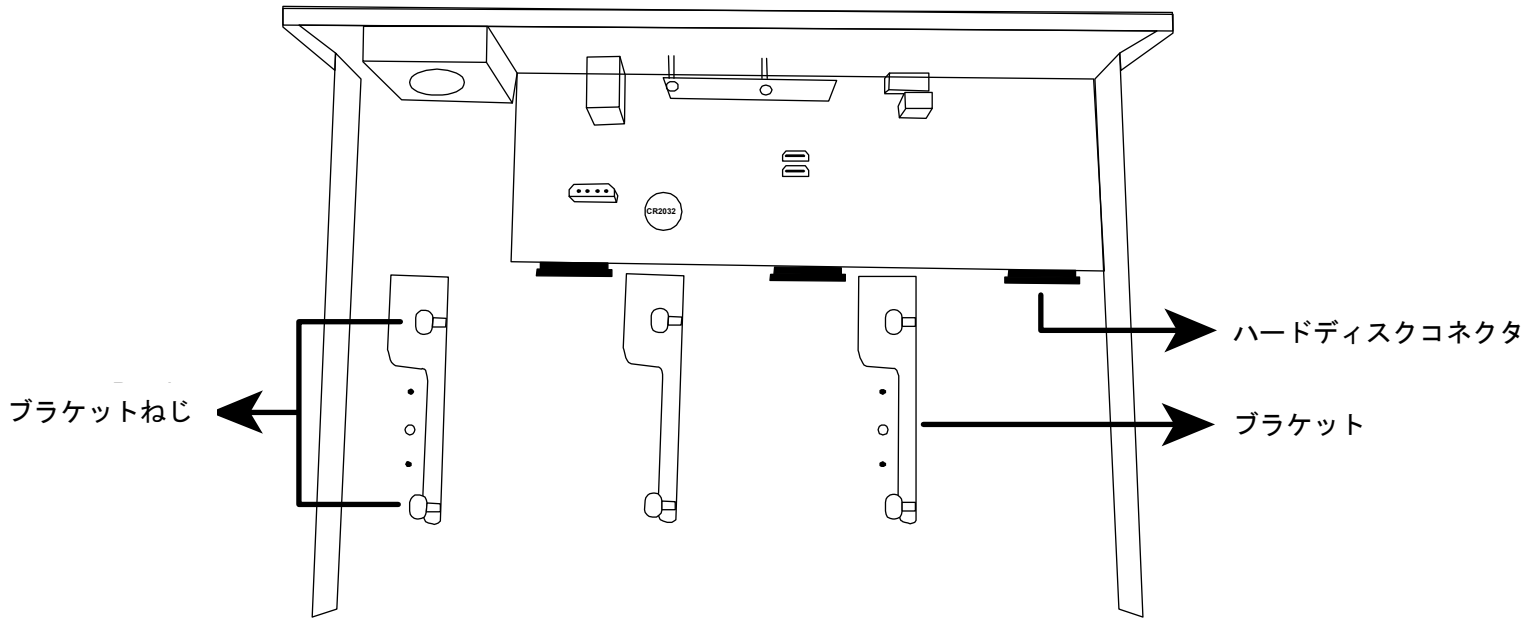

ステップ2: 互換性のあるハードディスクを入手します。PCB 側を下に向けて、ハードディスクをハードディスクコネクタの1つに挿入します。

---

**注意：** 環境に優しいハードディスクを使用する際は、本機が正常に動作するように、監視専用のハードディスクのみを使用してください。

---

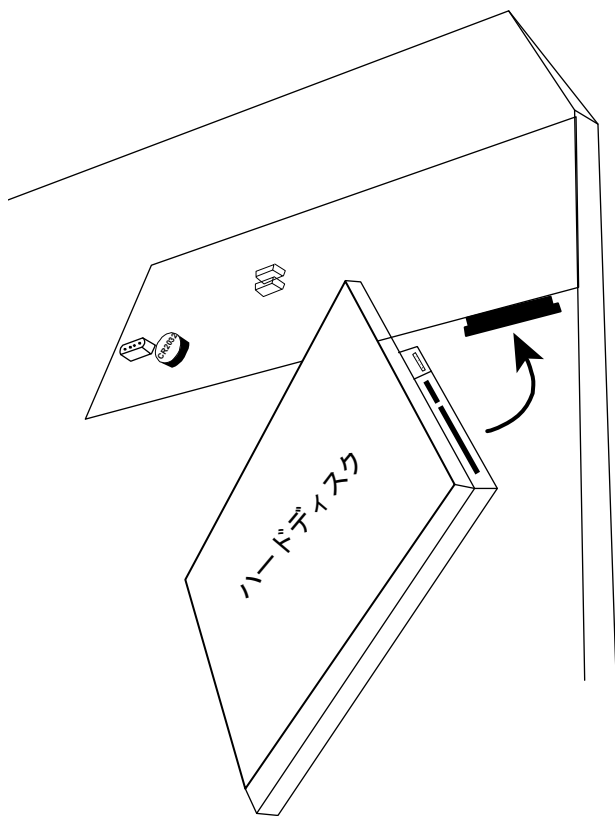



ステップ3: ねじをブラケットに固定して、ハードディスクをブラケットに固定します。

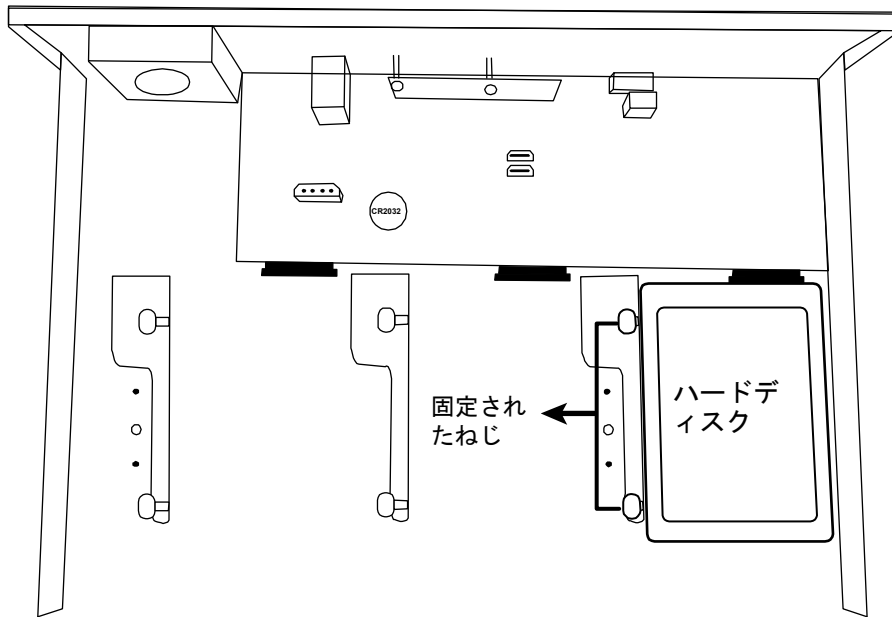

**注意:** 16CH モデルには、ブラケット付属品を別途購入し、さらに2つのハードディスクをこのデバイスに取り付けることができます。

ステップ4: 上部カバーを戻し、ステップ1で外したねじを締めます。

■ タイプ2

**注意:** アップグレード処理が正常に行われるようにするため、先にハードディスクをインストールしてからファームウェアアップグレードを行う必要があります。

ステップ1: 上部カバーを取り外し、デバイス内でハードディスクコネクタを見つけます。

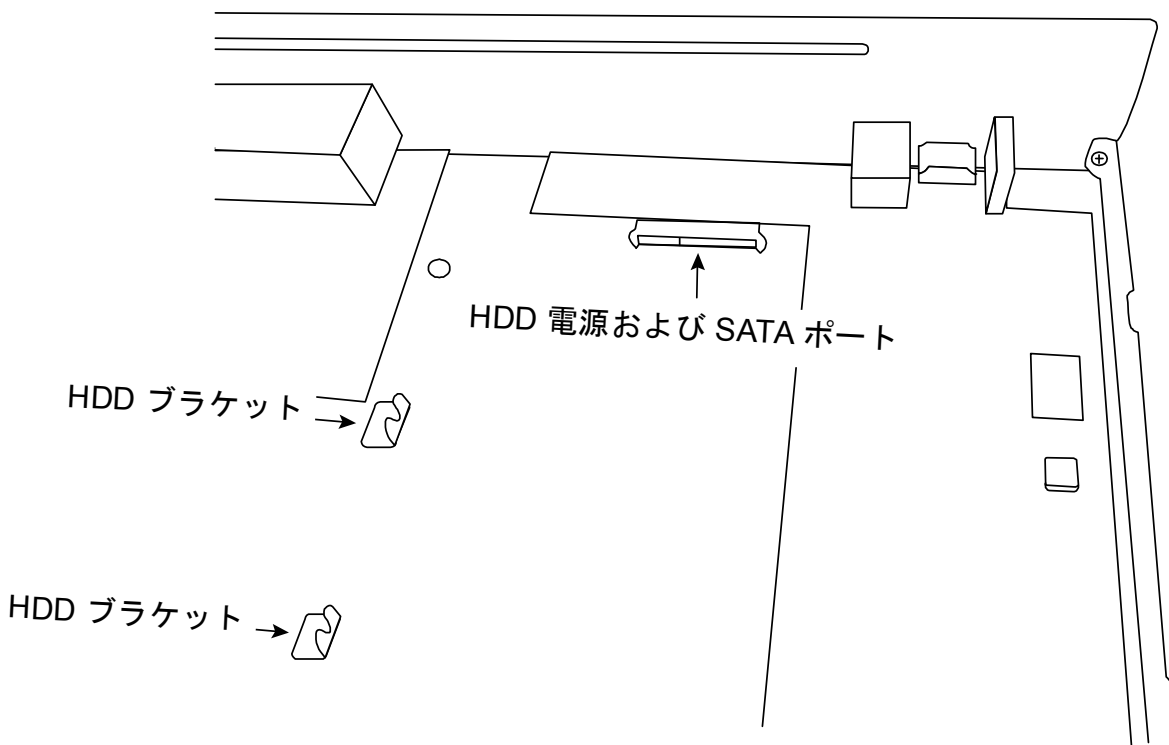

ステップ2: 互換性のあるハードディスクを入手します。PCB 側を下に向けて、ハードディスクをハードディスク電源および SATA ポートに揃えてから挿入します。

**注意:** 環境に優しいハードディスクを使用する際は、本機が正常に動作するように、監視専用のハードディスクのみを使用してください。

ステップ3: ねじをブラケットに固定して、ハードディスクをブラケットに固定します。

**注意:** パッケージにねじが入っていることがあります。

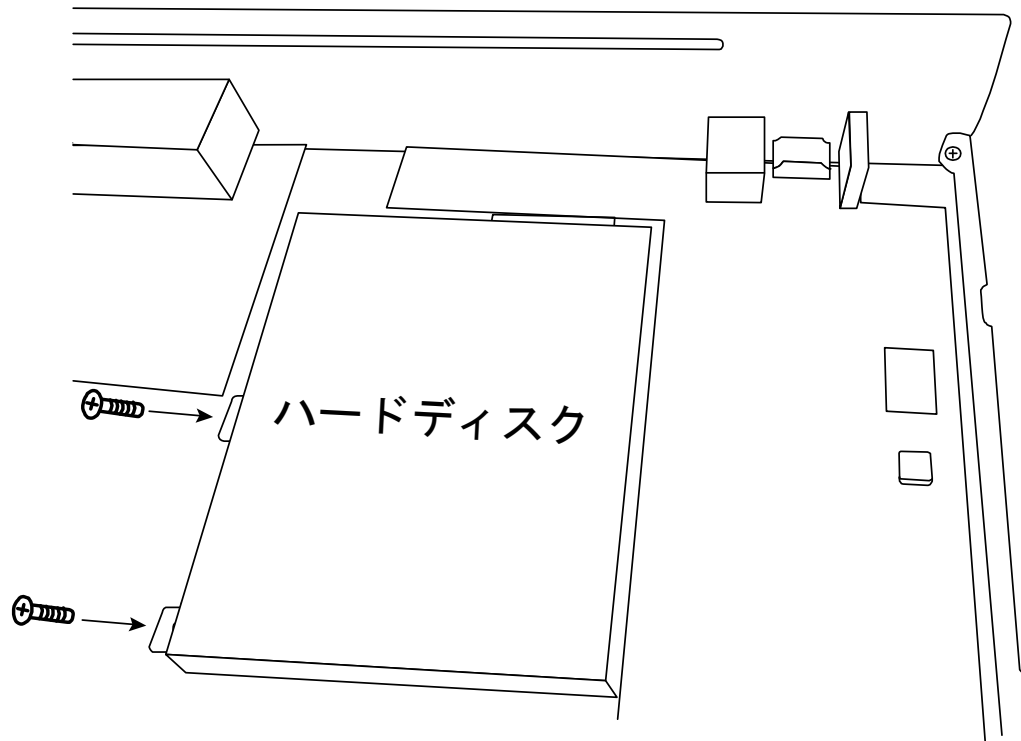

ステップ4: 上部カバーを戻し、ステップ1で外したねじを締めます。

## 2.2 LAN を使用したカメラ IP の構成

### 2.2.1 AUTO（自動）モード

Auto（自動）モードを使用すると、複雑なネットワークの設定を3分以内に簡略化できます。LANポートの接続モードはデフォルトでは「AUTO（自動）」です。このモードはデバイスのLANポートがハブに接続されているときに適しています。

**注意：** パスの設定:  (ADVANCED CONFIG（詳細設定）) → NETWORK（ネットワーク）→ LAN → MODE（モード）。

#### タイプ1

レコーダがサポートする数だけ IP カメラを接続します。

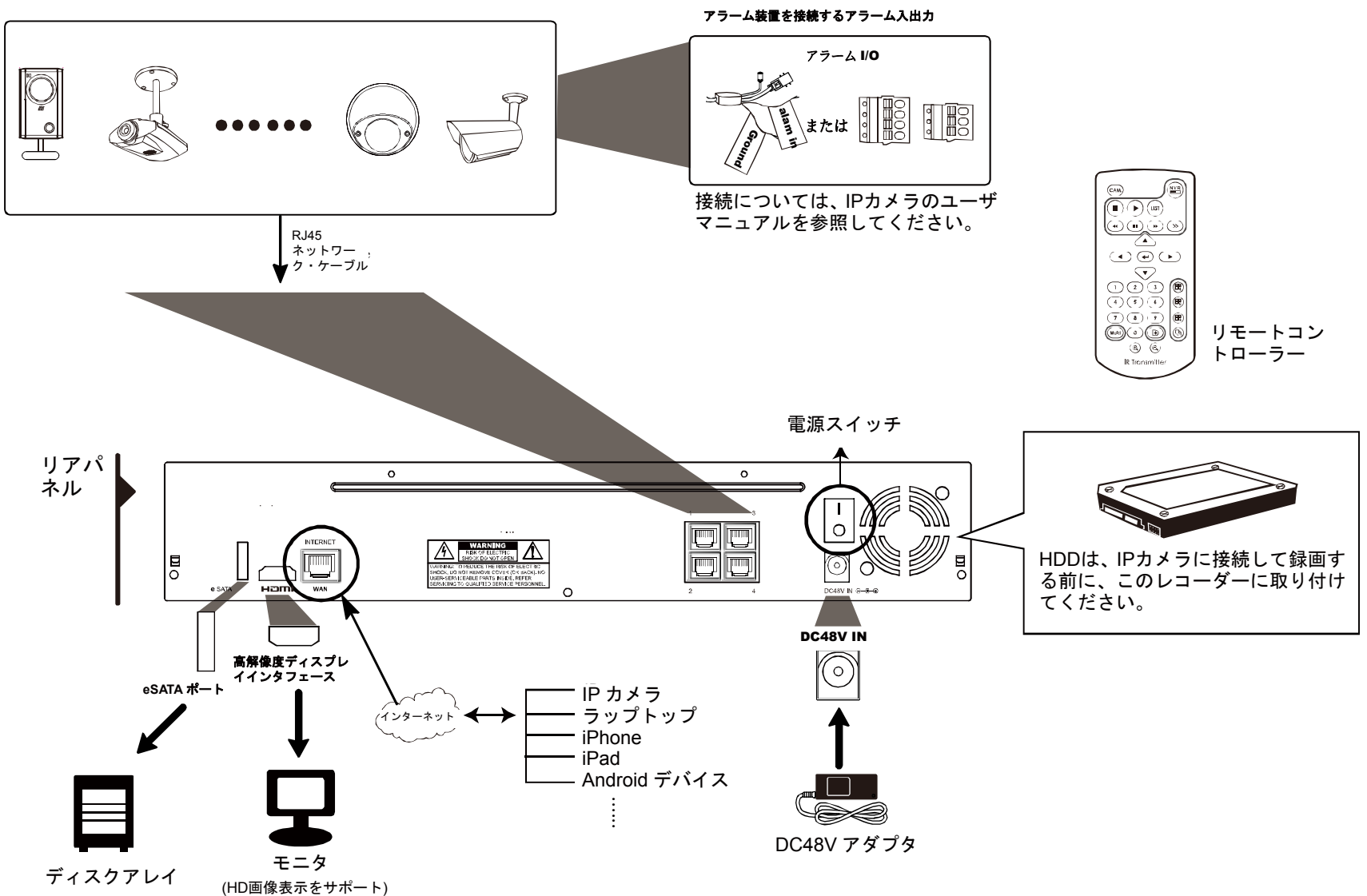

**注意：** モバイルデバイスまたはラップトップからリモートでこのレコーダーにアクセスするには、このレコーダーをインターネットに接続する必要があります。詳細については、付属の CD または [www.surveillance-download.com/user/network\\_setup/network\\_setup\\_recorder.pdf](http://www.surveillance-download.com/user/network_setup/network_setup_recorder.pdf) からセットアップマニュアルを入手してください。

タイプ2

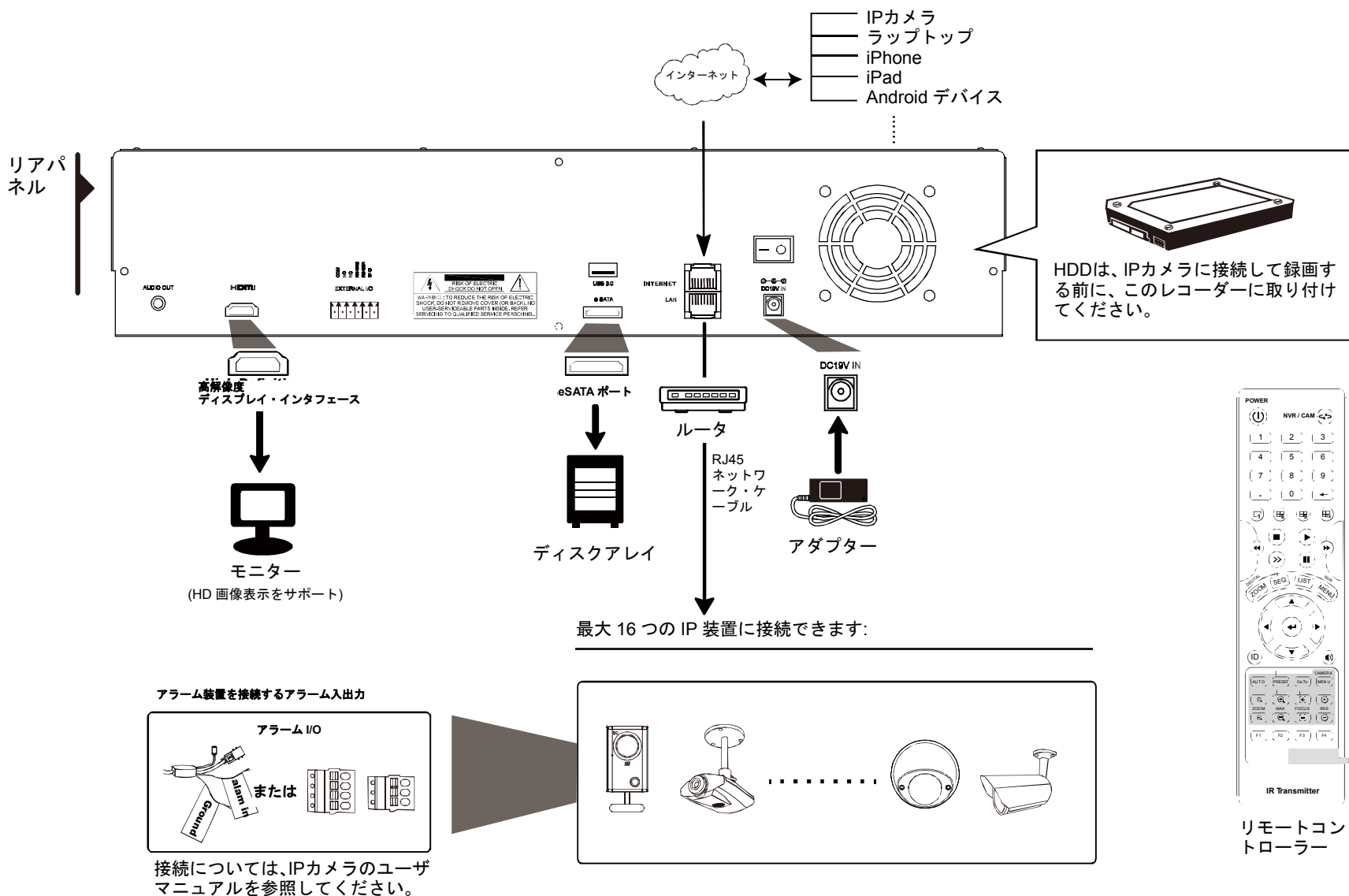

**注意：** モバイルデバイスまたはラップトップからリモートでこのレコーダーにアクセスするには、このレコーダーをインターネットに接続する必要があります。詳細については、付属の CD または [www.surveillance-download.com/user/network\\_setup/network\\_setup\\_recorder.pdf](http://www.surveillance-download.com/user/network_setup/network_setup_recorder.pdf) からセットアップマニュアルを入手してください。

次の場合、LAN により接続されたカメラの IP アドレスはレコーダーにより **自動的に**構成されます。

- 接続された IP カメラが当社ブランドの IP カメラの場合。
- IP カメラをデフォルト値 (カメラのデフォルトの IP 構成方法は「DHCP」です) にリセットした場合。
- レコーダーの電源を入れる前にカメラの電源を入れた場合。

レコーダーによりカメラの IP アドレスが上記のように自動的に構成されない場合、IP カメラは次の条件を **満たさない**可能性があります。

- 当社ブランドの IP カメラである
- 「DHCP」をデフォルトの IP 構成方法として設定している

この問題を解決するには、当社ブランドの IP カメラを使用して、IP アドレスをレコーダーと同じネットワークセグメント内の 10.1.1.xx (xx は 11 ~ 253 の範囲内) に再設定します。

- a) マウスを左に移動して、クイックバーを呼び出し、「」を選択します。接続されているすべての IP カメラのリストと、このレコーダーおよび MAC アドレスへの接続ステータスが表示されます。
- b) 使用されていない IP アドレスを選択し、「SETUP (セットアップ)」を選択します。

IP の検索			
IP	ポート	MAC	ステータス
10.1.1.12	88	00:0e:53:e5:9a:f1	CH1 接続されています
10.1.1.13	88	00:0e:53:a6:91:18	CH2 接続されています
10.1.2.14	88	00:0e:53:a5:9f:a2	未使用
10.1.1.15	88	00:0e:53:e1:4e:k5	CH3 接続されています
10.1.1.16	88	00:0e:53:s5:3e:h6	CH4 接続されています
10.1.1.17	88	00:0e:53:e6:4b:26	CH5 接続されています

	接続	セットアップ	戻る
---	----	--------	----

- c) 「NETWORK TYPE (ネットワーク タイプ)」の「DHCP」を選択します。
- d) 「APPLY (適用)」および「EXIT (戻る)」をクリックして変更を保存します。

セットアップ	
ネットワーク タイプ	DHCP
IP	10.1.1.14
ポート	88
ユーザー名	管理者
パスワード	*****
ネットマスク	255.0.0.0
ゲートウェイ	10.1.1.10
優先 DNS サーバー	168.95.1.1

適用	戻る
----	----

- e) その後すぐに、レコーダーが IP カメラを検知し、画像を表示します。

## 2.2.2 固定/DHCP モード

**注意：** パスの設定:  (ADVANCED CONFIG (詳細設定)) → NETWORK (ネットワーク) → LAN → MODE (モード)。

レコーダーの LAN ポートがルーター (ハブではなく) に接続されている場合、次を行えます。

- ルーターのネットワークセグメントを知っている場合、「Static (固定)」を選択します。  
例えば、ルーターの IP アドレスが 192.168.0.1 の場合、ルーターのネットワークセグメントは 192.168.0.xx (xx は 2~254 の範囲) です。  
接続されている IP カメラの IP アドレスを自分で割り当てることができます。
- ルーターが DHCP 機能をサポートする場合で、ルーターのネットワークセグメントを知らない場合、「DHCP」を選択します。  
接続されている IP カメラの IP アドレスがルーターによって割り当てられます。

## 2.3 手動による接続設定

**注意：** パスの設定:  (ADVANCED CONFIG (詳細設定)) → CONNECTION 接続。

ローカルで接続されているカメラのアドレスを手動で割り当てるには、「URI」をクリックして修正します。

詳細設定			
接続	チャンネル	URI	設定
カメラ	CH1	ONVIF://10.1.1.22:8080	セットアップ
検知	CH2	ONVIF://10.1.1.14:88	セットアップ
警報音設定	CH3	PANASONIC://10.1.1.30:88	セットアップ
ネットワーク	CH4	VIVOTEK://10.1.1.12:88	セットアップ
表示設定			
録画			
戻る			

**注意：** このレコーダーからリモートで接続されている他の IP カメラにアクセスして、ライブビューを表示したりビデオのバックアップを行ったりするには、このレコーダーをまずインターネットに接続する必要があります。詳細については、付属の CD または [www.surveillance-download.com/user/network\\_setup/network\\_setup\\_recorder.pdf](http://www.surveillance-download.com/user/network_setup/network_setup_recorder.pdf) からセットアップマニュアルを入手してください。

## 3. ユーザーインタフェース

### 3.1 ローカルアクセス

フロントパネル上の USB ポートの 1 つにご使用の USB マウスを接続してください。USB マウスが正しく認識されると、画面にマウスアイコン (🖱️) が表示されます。

マウスを動かして、パスワードキーパッドからパスワードを入力します。デフォルトのユーザー名とパスワードは共に「管理者」です。ステータスは🔒 (キーロック) から🔓 (キーロック解除) に変わります。

**注意：** 「SYSTEM (システム)」 → 「ACCOUNT (アカウント)」で、4 つの異なるユーザーレベルを設定して、異なるアクセス権を持つことができます。詳細については、ページ 13 の「4.3 ユーザーレベルの作成」をご参照ください。

#### パスワード入力

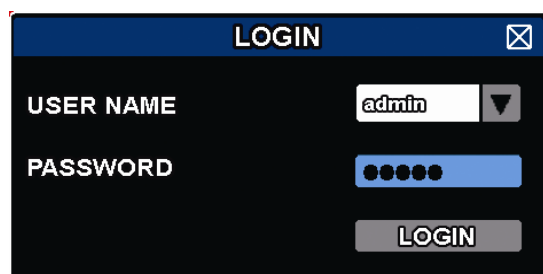

### 3.2 ローカル

#### 3.2.1 デバイスのステータス

**注意：** 表示される機能は、モデルまたは使用しているアクセスユーザーレベルにより異なる場合があります。

	キーロック		キーアンロック
	チャンネルロック		チャンネルロック解除
	USB フラッシュドライブ/デバイス接続		USB デバイス未接続
	タイマー録画オン		タイマー録画オフ
	上書きオン		上書きオフ
	シーケンスモードオン		シーケンスモードオフ
	PTZ モードオン		PTZ モードオフ
	バックアップイベントが実行待ちで、USB フラッシュドライブが必要です		USB フラッシュドライブが一杯です
	CPU 読み込み中		
<b>ネットワークのステータス:</b>			
	(WAN) インターネット接続中		(WAN) インターネット未接続
	(WAN) ローカル接続		
	(LAN) 自動モード -Mbit/s		(LAN) 自動モード -Gbit/s
	(LAN) DHCP / 固定 IP モード		(LAN) カメラ未接続

#### 3.2.2 チャンネルのステータス







**注意：** 表示される機能は、モデルまたは使用しているアクセスユーザーレベルにより異なる場合があります。

	自動検索オン		自動検索オフ		オリジナルのサイズ		画面に合わせる
	ライブ音声オン		オーディオオフ		自動再生オン		自動再生オフ

	録画		PTZ 制御		アラームイベント		動体検知イベント
	ライブ情報		再生情報		デジタルズーム		チャンネル再生
	クイックカメラコントロール						





### 3.2.3 クイック操作

矢印を操作してクイックメニューバーを開くと、以下の4つの機能が表示されます：

	クリックするとチャンネル選択パネルが出現します。お好みのチャンネルを選択します。
	クリックすると再生コントロールパネルが表示されます。  をクリックして最新の録画内容を再生できます。  をクリックすれば検索リストが表示されます。
	IP 検索ウィンドウをクリックして開き、各チャンネルの現在の接続ステータスを確認します。
	クリックすると、電源オフパネルが表示され、システムの停止または再起動が選べます。









### 3.2.4 メインメニュー

画面を右クリックすると以下のようにメインメニューが表示されます。再び右クリックするとメニューが消えます。

	クイック設定	クリックするとステータス表示、画像設定、日付設定を変更できます。
	システム	クリックするとシステム設定を変更できます。
	イベント情報	クリックするとイベントを検索できます。
	詳細設定	クリックすると、CONNECTION (接続)、CAMERA (カメラ)、DETECTION (検知)、ALERT (警報音設定)、NETWORK (ネットワーク)、DISPLAY (表示設定)、RECORD (録画)、NOTIFY* (通報)、PSE*の設定を変更できます。
	予約設定	クリックすると、録画タイマーとイベントタイマーを設定できます。

\* 指定モデルのみ





### 3.2.5 再生パネル

	早送り	早送りのスピードを速めます。
	巻き戻し	巻き戻しのスピードを速めます。
	再生/停止	クリックすると最新の録画内容を再生します。再度クリックすると一時停止します。一時停止モードの最中、  をクリックすると1フレーム早送りし、  をクリックすると1フレーム巻き戻します。
	停止	クリックすると録画再生を停止します。
	スロー再生	一回クリックすると1/4X、二回クリックすると1/8Xに再生スピードが変わります。
	前の時間/ 次の時間	クリックすると時間単位で再生タイミングを移動して、指定時間の頭から録画を再生します (例：11:00~12:00、14:00~15:00)。
	クイック検索	クリックするとクイック検索メニューに入り、特定の録画データ検索を行えます。



## 4. よく使う機能

### 4.1 Key Lock（キーロック）/ロック解除

ローカル操作をロックまたはロック解除するには、デバイスのステータスバーで  (ロック解除) または  (ロック) をクリックし、ステータスを  (ロック) または  (キーロック解除) に変更します。

ローカル操作をロック解除するには、ユーザー名とパスワードを入力してアクセスすることを求められます。

**注意：** デフォルトのユーザー名とパスワードは共に「管理者」です。これは、最高のユーザーレベルです。

**注意：** ユーザーレベルが異なると、特定の機能へのアクセス権も異なります。詳細については、ページ 13 の「4.3 ユーザーレベルの作成」をご参照ください。

### 4.2 IP デバイス検索

**注意：** この機能は「SUPERVISOR（スーパーバイザー）」しか利用できません。詳細については、ページ 13 の「4.3 ユーザーレベルの作成」を参照してください。

 (IP の検索) をクリックして、レコーダーと同じネットワークセグメント（すなわち、デフォルトでは 10.1.1.xx）内に接続された IP カメラの検索を開始します。

接続されているすべての IP カメラのリストと、このレコーダーおよび MAC アドレスへの接続ステータスが表示されます。

IP の検索				
IP	ポート	MAC	プロトコル	ステータス
10.1.1.12	88	00:0e:53:e5:9a:f1	AVTECH	CH1 接続されています
10.1.1.13	88	00:0e:53:a6:91:18	AVTECH	CH2 接続されています
10.1.1.14	88	00:0e:53:a5:9f:a2	AVTECH	未使用
10.1.1.15	88	00:0e:53:e1:4e:k5	ONVIF	CH3 接続されています
10.1.1.16	88	00:0e:53:s5:3e:h6	ONVIF	CH4 接続されています
10.1.1.17	88	00:0e:53:e6:4b:26	ONVIF	CH5 接続されています
10.1.1.18	88	00:0e:53:g2:3b:e7	AVTECH	CH6 接続されています

カメラの IP アドレスを修正するか、または、レコーダーが IP アドレスを IP カメラに割り当てることを許可するには、「SETUP（セットアップ）」を選択して、「NETWORK TYPE（ネットワーク タイプ）」で「STATIC IP（固定 IP）」または「DHCP」を選択します。

「APPLY（適用）」および「EXIT（戻る）」をクリックして変更を保存します。

セットアップ	
ネットワークタイプ	DHCP
IP	10.1.1.14
ポート	80
ユーザー名	管理者
パスワード	*****
ネットマスク	255.0.0.0
ゲートウェイ	10.1.1.10
優先 DNS サーバー	168.95.1.1

別の IP カメラに接続するには、未使用の IP カメラを IP の検索リストから選択して、「CONNECT（接続）」を選択します。カメラ画像を表示するチャンネルを選択し、「SAVE（保存）」をクリックして接続を開始します。

接続	
IP	10.1.1.14
ポート	88
チャンネル	CH5
ユーザー名	管理者
パスワード	*****
<input type="button" value="保存"/> <input type="button" value="キャンセル"/>	











### 4.3 ユーザーレベルの作成

**注意：** この機能は「SUPERVISOR（スーパーバイザー）」しか利用できません。

異なるアクセス権に対して異なるユーザーアカウントを作成するには、右クリックでメインメニューを表示し、「」（SYSTEM（システム））を選択し、「ACCOUNT（アカウント）」を選択して「USER LIST（ユーザー・リスト）」に入ります。

システム	
アカウント	ユーザー・リスト
ツール	ユーザー名      レベル
システム情報	管理者            スーパーバイザー
BACKUP SCHEDULE	電源                パワー・ユーザー
REGULAR REPORT	基本                基本
	ゲスト              ゲスト
戻る	<input type="button" value="追加"/> <input type="button" value="編集"/> <input type="button" value="削除"/>

ユーザーレベルが異なると、以下のように特定の機能へのアクセス権も異なります。





機能	ユーザーレベ			
	スーパーバイザー	電源	基本	ゲスト
<b>■ 画面のコントロール</b>				
マウスクリックによるチャンネルのクイック切換え	✓	✓	✓	
<b>■ レコーダーのステータス</b>				
 キーロック/ロック解除	✓	✓	✓	✓
 チャンネル切り替えのロック/ロック解除	✓			
<b>■ チャンネルのステータス</b>				
 自動検索オン/オフ	✓			
 ライブ音声オン/オフ	✓			
 再生音声オン/オフ	✓			
 オリジナルのサイズ/画面に適合	✓			
 ライブ/再生情報	✓			
 デジタルズーム	✓	✓		
 単一チャンネル再生	✓	✓		
 PTZ コントロール	✓	✓		

	機能	ユーザーレベ			
		スーパーバイザー	電源	基本	ゲスト
	クイックカメラコントロール	✓			
<b>■ クイック操作</b>					
	チャンネルの切り替え	✓	✓	✓	✓
	再生	✓	✓		
	IP の検索	✓			
	電源	✓			
<b>■ メインメニュー</b>					
	クイック設定	✓			
	システム	✓			
	イベント情報	✓			
	詳細設定	✓			
	スケジュール設定	✓			
<b>■ 再生コントロール</b>					
	早送り	✓	✓		
	巻き戻し	✓	✓		
	再生/停止	✓	✓		
	停止	✓	✓		
	スロー再生	✓	✓		
	前の時間/次の時間	✓	✓		
	クイック検索	✓	✓		

#### 4.4 PTZ コントロール (1CH モード)

**注意：** この機能は「SUPERVISOR (スーパーバイザー)」および「POWER USER (パワー・ユーザー)」しか利用できません。詳細については、ページ 13 の「4.3 ユーザーレベルの作成」を参照してください。

チャンネルステータスバーで  をクリックして、次のようにパネルを表示します。

		上/下/左/右	クリックして選択を上/下/左/右に移動、または設定を変更します。
		デジタルズームイン/アウト	クリックしてカメラ画像をデジタルでズームイン/アウトします。
		フォーカス遠/近	クリックして画像のフォーカスを調節します。
		プリセットポイント	クリックしてプリセットポイントパネルを表示し、プリセットポイントの表示または設定を行います。詳細については、次のセクションをご参照ください。

### プリセットポイントの設定方法:

ステップ 1:

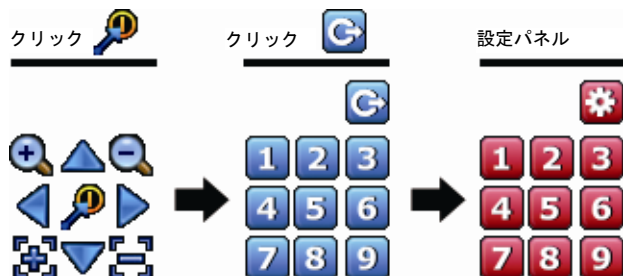

ステップ 2: または をクリックして必要とする適切な比率に設定し、 / / / をクリックしてプリセットポイントとして設定するポイントに移動します。

ステップ 3: このポイントに設定する番号をクリックし、デバイスのステータスバーに (コマンドの送信) が表示されてから消えるまで待ちます。

ステップ 4: 必要に応じて、ステップ 1 からもう 1 度繰り返しのポイントを設定します。または、 をクリックしてプリセットポイントの選択パネルへ戻ります。

### プリセットポイントへの移動方法:

ステップ 1:



ステップ 2: 表示するカメラビューを保存している番号を選択し、デバイスのステータスバーに (コマンドの送信) が表示されてから消えるまで待ちます。

## 4.5 イベントサーチ

**注意:** この機能は、「NORMAL (基本)」および「GUEST (ゲスト)」では利用できません。詳細については、ページ 13 の「4.3 ユーザーレベルの作成」をご参照ください。

再生コントロールバーで、 をクリックして検索リストに入ります。

**イベント情報**

<b>時間検索</b>	ハードディスク	全ての HDD																																										
録画	チャンネル	2 選択																																										
モーション	<div style="display: flex; justify-content: space-around; margin-bottom: 5px;"> <span>2009</span> <span>11</span> </div> <table border="1" style="width: 100%; border-collapse: collapse; text-align: center;"> <thead> <tr> <th>日</th><th>月</th><th>火</th><th>水</th><th>木</th><th>金</th><th>土</th></tr> </thead> <tbody> <tr><td>1</td><td>2</td><td>3</td><td>4</td><td>5</td><td>6</td><td>7</td></tr> <tr><td>8</td><td>9</td><td>10</td><td>11</td><td>12</td><td>13</td><td>14</td></tr> <tr><td>15</td><td>16</td><td>17</td><td>18</td><td>19</td><td>20</td><td>21</td></tr> <tr><td>22</td><td>23</td><td>24</td><td>25</td><td>26</td><td>27</td><td>28</td></tr> <tr><td>29</td><td>30</td><td></td><td></td><td></td><td></td><td></td></tr> </tbody> </table>		日	月	火	水	木	金	土	1	2	3	4	5	6	7	8	9	10	11	12	13	14	15	16	17	18	19	20	21	22	23	24	25	26	27	28	29	30					
日	月	火	水	木	金	土																																						
1	2	3	4	5	6	7																																						
8	9	10	11	12	13	14																																						
15	16	17	18	19	20	21																																						
22	23	24	25	26	27	28																																						
29	30																																											
時刻	<div style="display: flex; justify-content: space-between; margin-bottom: 5px;"> <span>00</span> <span>06</span> <span>12</span> <span>18</span> <span>24</span> </div> <div style="display: flex; justify-content: space-between; align-items: center;"> <div style="width: 60%; border-bottom: 1px solid black; position: relative;"> <div style="position: absolute; top: -10px; left: 50%; transform: translate(-50%, -50%);">15 : 20</div> </div> <div style="width: 5%; text-align: center;">確認</div> </div>																																											
システム																																												
全部のリスト																																												
統計データ																																												
戻る																																												

- 表示する予定の録画データが含まれる時刻を素早く検索するには:
  - 検索するチャンネルと月を選択します。録画データのある日付が強調表示されます。
  - 検索する日付を選択します。録画データのある時刻がタイムラインバーから強調表示されます。
  - 再生を開始する時刻をクリックします。
- 録画データをイベントごとに検索するには、RECORD (録画) / MOTION (モーション) / ALARM (アラーム) / TIME (時刻) を選択します。または、全てのイベントログを表示するには、FULL (全部のリスト) を選択します。再生を開始するログを選択します。

**注意:** ビデオの再生中に、 をクリックして録画データの詳細を確認したり、 をクリックして必要なチャンネルで録音音声 (該当する場合) を再生したりすることができます。

## 4.6 ビデオのバックアップ

**注意：** この機能は「SUPERVISOR（スーパーバイザー）」向けです。詳細については、ページ 13 の「4.3 ユーザーレベルの作成」をご参照ください。

**注意：** USB フラッシュドライブを使う前にまず、PC を使ってこれを FAT32 にフォーマットしてください。互換性のある USB フラッシュドライブのリストについては、ページ 38 「付録 1 互換性のある USB フラッシュドライブの一覧」をご参照ください。

**注意：** ビデオのバックアップには、USB フラッシュドライブを使用するか、インターネット経由でデータをバックアップしてください。HDD を PC に直接接続することはお勧めしません。

ビデオのバックアップに録画データをコピーするには、 (SYSTEM (システム)) をクリックして、「BACKUP SCHEDULE」を選択します。

システム				
アカウント	時刻	HDD サイズ	タイプ	ステータス
ツール	<input type="checkbox"/> 2013/03/26 14:08:54 ~ 2013/03/26 14:11:54	90MB	DATA	WAITING
システム情報				
<b>BACKUP SCHEDULE</b>				
REGULAR REPORT				
戻る	追加	削除	すべてを選択	

バックアップ	
BACKUP TYPE	DATA ▼
開始日付	2013/01/04
開始時刻	15:36:32
終了日付	2013/01/04
終了時刻	15:40:32
チャンネル	すべてを選択 ▼
ハードディスク	全ての HDD ▼
バックアップ	確認

- ステップ 1: バックアップする情報のタイプを選択します。「DATA」はビデオ映像、「LOG」は録画ログです。  
 ステップ 2: バックアップ対象が含まれる時刻を選択します。  
 ステップ 3: バックアップ対象が含まれるチャンネルおよびハードディスクを選択します。  
 ステップ 4: 「BACKUP (バックアップ)」で、「SUBMIT (確認)」を選択して USB フラッシュドライブへのバックアップを開始し、バックアップが正常に完了したことを示すメッセージが表示されるまで待ちます。

## 4.7 PC 上でのビデオ再生

バックアップファイルはセキュリティ上の理由から固有のビデオフォーマットになっており、再生には当社独自のプレーヤーが必要となります。

**ビデオバックアップを PC で再生するには:**

ステップ 1: 録画データを含む USB フラッシュドライブを PC に挿入します。

**注意：** サポートされている PC オペレーションシステムは Windows 7、Windows Vista および Windows XP です。

ステップ 2: USB フラッシュドライブでプログラム「PLAYER.EXE」を検索し、ダブルクリックしてインストールします。

**注意：** 「PLAYER.EXE」は [www.surveillance-download.com/user/h0401.swf](http://www.surveillance-download.com/user/h0401.swf) からダウンロードすることもできます。

ステップ 3: プログラム VideoPlayer\_NVR を実行して、録画データを保存する場所を参照します。

ステップ 4: ビデオ再生を開始するファイルを選択します。

#### 4.7.1 ファイルフォーマットを AVI に変換する

ビデオファイルフォーマットを AVI に変換するには、再生パネルから「AVI」をクリックし、ファイルの変換を開始します。

---

**注意：** 録音音声（該当する場合）はファイルフォーマットが AVI に変換されると削除されます。

---

---

**注意：** バックアップビデオに複数のチャンネル用のデータが含まれている場合、この機能が適切な動作するように特定のチャンネルをクリックします。

---



## 5. メインメニュー

**注意：** このメニューは「SUPERVISOR（スーパーバイザー）」しか利用できません。詳細については、ページ 13 の「4.3 ユーザーレベルの作成」をご参照ください。

**注意：** ここに記載されているメニューは4CHモデルを例に取ったものです。実際の表示は異なることがあります。

### 5.1 QUICK START（クイックスタート）

#### 5.1.1 GENERAL（全般）

クイック設定		
全般	チャンネルネーム表示	オン
時刻設定	イベント状況表示	オン
シミュレーション	日付表示	オン
	マウス感度	0 5 10 ■■■■■▲■■■■■
	録画設定	セットアップ
戻る		

1) CHANNEL TITLE（チャンネルネーム表示）

選択して、チャンネルネーム及びその有無（ON（オン）/OFF（オフ））を表示させます。

2) EVENT STATUS（イベント状況表示）

イベントアイコンを表示するかどうかを選択します（ON（オン）/OFF（オフ））。

**注意：** 各イベントアイコンの詳細については、ページ 10 の「3.2 ローカル」をご参照ください。

3) DATE DISPLAY（日付表示）

日付を表示するかどうかを選択します（ON（オン）/OFF（オフ））。

4) MOUSE SENSITIVITY（マウス感度）

マウス感度を 10 レベルで選択します。





5) RECORD CONFIG（録画設定）

「SETUP（セットアップ）」をクリックすると、マニュアル録画、イベント録画、タイマー録画のページが表示されます。

**注意：** 「IMAGE SIZE（画像サイズ）」と「コマ数」で選択できるオプションは、接続しようとするカメラにより異なります。

**注意：** 選択された 8CH モデルの「IMAGE SIZE（画像サイズ）」オプションは最大 1280 x 720 です。



■ MANUAL & TIMER（手動およびタイマー）

クイック設定					
手動	イベント	タイマー			
チャンネル	タイプ	画像サイズ	画質	コマ数	
CH1	H264	720 X 480	0 5 10 ■■■■■▲■■■■■	30	
CH2	H264	1280 x 1024	0 5 10 ■■■■■▲■■■■■	30	
CH3	H264	1280 x 1024	0 5 10 ■■■■■▲■■■■■	30	
CH4	H264	1280 x 1024	0 5 10 ■■■■■▲■■■■■	30	
戻る					

-  - 必要な場合、クリックして選択したチャンネルのビット・レートの上限を設定します。  
 VBR - カメラのビット・レートが設定値を超える場合、動画の滑らかさに影響が出ることがあります。  
 CBR - カメラのビット・レートが設定値を超える場合、画像品質に影響が出ることがあります。

**注意：** カメラのモデルによっては、ビット・レート制御オプション（VBR と CBR）のいずれかが表示されず選択できない場合があります。

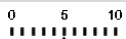
■ EVENT（イベント）

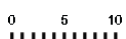
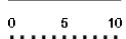
クイック設定				
手動	イベント	タイマー		
チャンネル	画像サイズ	画質	コマ数	イベント
CH1	720 X 480		30	モーション
CH2	1280 x 1024		30	モーション/アラーム
CH3	1280 x 1024		30	モーション/アラーム
CH4	1280 x 1024		30	モーション

5.1.2 TIME SETUP（時刻設定）

クイック設定	
<div style="border: 1px solid black; padding: 2px;">全般</div> <div style="border: 1px solid black; padding: 2px; background-color: #000080; color: white;">時刻設定</div> <div style="border: 1px solid black; padding: 2px;">シミュレーション</div>	日付                    2009 / 11 / 17 時刻                    15 : 35 : 53 NTP サーバー        Tock.stdtime.gov.tw サーバー同期        オン GMT                    (UTC+08:00)TAIPEI
<input type="button" value="戻る"/>	

1) DATE（日付）

現在の日付を設定します。デフォルトの表示フォーマットは年一月一日（Y-M-D）です。

**注意：** 日付の表示フォーマットを変更するには、「5.2.1 日付情報」を参照してください。

2) TIME（時刻）

現在の時刻を時：分：秒で設定します。

3) NTP SERVER（NTP サーバー）

クリックしてデフォルトの NTP サーバーを精通した他のサーバーに変更するか、またはデフォルトの NTP サーバーのままにします。

4) SYNC PERIOD（サーバー同期）

デバイスの時刻を毎日同期させる（DAILY（オン））を選択するか、またはこの機能をオフ（OFF（オフ））に設定します。

5) GMT

地元のタイムゾーンを指定します。



### 5.1.3 SIMULATION (シミュレーション)

「SIMULATION (シミュレーション)」では、特定の機能が有効になっているときの CPU ローディングとパフォーマンス、オンラインのユーザー数がデバイスのパフォーマンスに与える影響を確認できます。

クイック設定		
全般	ライブ・パラメータ設定	セットアップ
時刻設定	手動録画設定	セットアップ
<b>シミュレーション</b>	イベント録画設定	セットアップ
	タイマー録画設定	セットアップ
	録画予約	オフ
	イベント・タイマー	オフ
	MAX ONLINE USER NUMBER	5
	容量 (GB)	1000
	手動	444G: 0DAY10HOUR
	イベント	444G: 0DAY10HOUR
	タイマー	444G: 0DAY10HOUR
戻る		

## 5.2 SYSTEM (システム)

### 5.2.1 ACCOUNT (アカウント)

この機能は新しいユーザーアカウントの作成、異なるアクセス権用に既存のアカウントの修正または削除に使用します。

**注意：** 各ユーザーレベルの利用可能なローカルでの操作の詳細については、ページ 13 の「4.3 ユーザーレベルの作成」をご参照ください。

詳細設定		
<b>アカウント</b>	ユーザー・リスト	
ツール	ユーザー名	レベル
システム情報	管理者	スーパーバイザー
BACKUP SCHEDULE	電源	パワー・ユーザー
REGULAR REPORT	基本	基本
	ゲスト	ゲスト
<span>戻る</span> <span>追加</span> <span>編集</span> <span>削除</span>		

## 5.2.2 TOOLS (ツール)

システム		
アカウント	言語	英語
<b>ツール</b>	アップグレード	確認
システム情報	ネットワーク更新	確認
BACKUP SCHEDULE	設定をバックアップ	確認
REGULAR REPORT	設定を回復	確認
戻る		

1) LANGUAGE (言語)

OSD の言語を選択します。

2) UPGRADE (アップグレード)

その後、設置担当者や代理店から取得したアップグレードファイルを互換性のある USB フラッシュドライブにセーブし、それをフロントパネルの USB ポートに挿入します。次に、「SUBMIT (確認)」をクリックしてアップグレードを開始します。

---

**注意：** USB フラッシュドライブを使う前にまず、PC を使ってこれを FAT32 にフォーマットしてください。互換性のある USB フラッシュドライブのリストについては、ページ 38 の「付録 1 互換性のある USB フラッシュドライブの一覧」をご参照ください。

---



---

**注意：** ファームウェアのアップグレード後は、システムがより安定して動作するように、すべてのハードディスクデータをクリアすることをお勧めします。すべてのハードディスクデータをクリアする前に、ビデオのバックアップを忘れないでください。

---



---

**注意：** リモートファームウェアを更新する前に、まずハードディスクをレコーダーに取り付け、ファームウェアの更新が適切に機能することを確認します。

---

3) NETWORK UPGRADE (ネットワーク更新)

「SUBMIT (確認)」をクリックして、インターネット経由でシステムのアップグレードを実行します。

---

**注意：** この機能にはインターネット接続が必要です。この機能を使用する前に、レコーダーがインターネットに接続されていることを確認します。

---

4) BACKUP CONFIG (設定をバックアップ) / RESTORE CONFIG (設定を回復)

アップグレードの後も現在の設定を維持するには、互換性のある USB フラッシュドライブを USB ポートに挿入し、「BACKUP CONFIG (設定をバックアップ)」で「SUBMIT (確認)」を選択して、現在の設定をファイル「System.bin」にコピーし、USB フラッシュドライブに保存します。

設定に戻すには、「System.bin」を含む USB フラッシュドライブを USB ポートに挿入してから、「RESTORE CONFIG (設定を回復)」で「SUBMIT (確認)」を選択します。

### 5.2.3 SYSTEM INFO (システム情報)

システム		
アカウント	キー・ロック	使用しません
ツール	HDD クリア	HDD-0
<b>システム情報</b>	初期値に戻す	確認
BACKUP SCHEDULE	リモコン識別用 ID	000
REGULAR REPORT	DEVICE TITLE	HOME
戻る	バージョン	1001-1000-1001-1001

#### 1) AUTO KEY LOCK(S) (キー・ロック)

あるいは、キーロック機能が有効となるタイムアウト (NEVER (不可) /30 秒/60 秒/120 秒) を設定します。

#### 2) CLEAR HDD (HDD クリア)

クリアするハードディスクを選択し、「YES (はい)」をクリックして確定するか「NO (いいえ)」でキャンセルします。

次の場合にハードディスクのすべてのデータをクリアすることをお勧めします：

- このレコーダーをはじめて使う場合は、録画データが、同じハードディスクに以前保存した他のデータと混ざらないようにします。
- ファームウェアは、システムがより安定して動作するようにアップグレードされます。すべてのデータをクリアする前に、ビデオのバックアップを忘れないでください。
- 録画機能が有効な際に、誤って日付と時刻が変更された場合。さもないと録画データが混乱し、バックアップする録画ファイルを時刻検索で見つけることができなくなります。

#### 3) RESET DEFAULT (初期値に戻す)

「SUBMIT (確認)」を押して全ての設定をデフォルトにリセットし、「YES (はい)」で確定するか「NO (いいえ)」でキャンセルします。リセット後にレコーダーが再起動します。

### 5.2.4 BACKUP SCHEDULE (バックアップ スケジュール)

この機能は、録画ビデオデータまたはログをレコーダーから USB フラッシュドライブにコピーするために使用されます。必要に応じていくつかのバックアップイベントをスケジュールに設定すると、互換性のある USB フラッシュドライブがこのレコーダーに挿入されたときにバックアップが開始します。

**注意：** USB フラッシュドライブを使う前にまず、PC を使ってこれを FAT32 にフォーマットしてください。互換性のある USB フラッシュドライブのリストについては、ページ 38 の「付録 1 互換性のある USB フラッシュドライブの一覧」をご参照ください。

**注意：** バックアップビデオは PC で再生できます。詳細については、ページ 16 の「4.7 PC 上でのビデオ再生」をご参照ください。

**注意：** データのバックアップは USB フラッシュドライブまたはインターネット経由で行うことができます。ハードディスクを PC に直接接続することはお勧めしません。データが紛失し、ハードディスクをレコーダーに戻しても修復できなくなります。

システム				
アカウント	時刻	HDD サイズ	タイプ	ステータス
ツール	<input type="checkbox"/> 2013/03/26 14:08:54 ~ 2013/03/26 14:11:54	90MB	DATA	WAITING
システム情報				
<b>BACKUP SCHEDULE</b>				
REGULAR REPORT				
戻る	追加	削除	すべてを選択	

バックアップイベントを追加するには

ステップ 1: 「ADD (追加)」を選択し、バックアップのページを表示します。

バックアップ	
BACKUP TYPE	DATA ▼
開始日付	2013/01/04
開始時刻	15:36:32
終了日付	2013/01/04
終了時刻	15:40:32
チャンネル	すべてを選択 ▼
ハードディスク	全ての HDD ▼
バックアップ	確認

ステップ 2: バックアップのページで、ビデオ映像をコピーする場合は「DATA」を選択し、録画ログをコピーする場合は「LOG」を選択します。

ステップ 3: 必要なデータを保存する時刻、チャンネルおよびハードディスクを選択します。

ステップ 4: 「SUBMIT (確認)」を選択して、このバックアップイベントをスケジュールに追加します。

### バックアップイベントを削除するには

バックアップスケジュールで削除するイベントを選択し、「DEL (削除)」をクリックします。

### 5.2.5 REGULAR REPORT (通常レポート)

この機能は、指定した電子メールアドレスにイベントレポートを送信するために使用します。特定のチャンネルの複数のレポートを複数の時点で受信できるように、最大5つのプロファイルを設定できます。

**注意:** この機能は、ハードディスクがインストールされているときのみ利用可能です。

システム	
アカウント	プロフィール 1 ▼
ツール	有効 オン
システム情報	PERIOD オン ▼
BACKUP SCHEDULE	DAY OF MONTH 1
<b>REGULAR REPORT</b>	時 1 ▼
	チャンネル CH1 ▼
	イベントの種類 モーション ▼
	電子メール セットアップ
戻る	

ステップ 1: 設定するプロファイルを選択し、有効にします。

ステップ 2: 「PERIOD (期間)」でレポート送信頻度を選択します。DAILY (オン) / MONTH (月) / WEEK (週)

ステップ 3: MONTH (月) または WEEK (週) を選択した場合、「DAY OF MONTH (月日)」または「DAY OF WEEK (曜日)」から日を選択します。

ステップ 4: 続いて、レポートを受信する時間、表示するチャンネル、表示するイベント・タイプ ALARM (アラーム) / MANUAL (手動) / MOTION (モーション) / SYSTEM (システム) / TIMER (タイマー) / INFLOW (流入量) / OUTFLOW (流出量) / VIRTUAL FENCE (バーチャル・フェンス) / ONEWAY (ワンウェイ・パス) / SCENE CHANGE (シーン・チェンジ) / HUMAN DETECTION (人体検知) を選択します。

**注意:** イベント・タイプによっては指定モデルでのみ利用可能なものがあります。

ステップ 5: レポートを受信する電子メールアドレスを設定します。

**注意:** この機能が正常に動作するために、「ADVANCED CONFIG (詳細設定)」 → 「NETWORK (ネットワーク)」 → 「E-MAIL (電子メール)」で送信者の電子メールを設定する必要があります。詳細については、ページ 30 の「E-MAIL (電子メール)」をご参照ください。

## 5.3 EVENT INFORMATION (イベント情報)

### 5.3.1 QUICK SEARCH (時間検索)

イベント情報																																																		
時間検索	ハードディスク <span style="float: right;">全ての HDD ▼</span>																																																	
イベントサーチ	チャンネル <span style="float: right;">2 選択 ▼</span>																																																	
HDD 情報	<table border="1" style="width: 100%; text-align: center;"> <thead> <tr> <th colspan="2">2009</th> <th colspan="5">11</th> </tr> <tr> <th>日</th> <th>月</th> <th>火</th> <th>水</th> <th>木</th> <th>金</th> <th>土</th> </tr> </thead> <tbody> <tr> <td>1</td> <td>2</td> <td>3</td> <td>4</td> <td>5</td> <td>6</td> <td>7</td> </tr> <tr> <td>8</td> <td>9</td> <td>10</td> <td>11</td> <td>12</td> <td>13</td> <td>14</td> </tr> <tr> <td>15</td> <td>16</td> <td>17</td> <td>18</td> <td>19</td> <td>20</td> <td>21</td> </tr> <tr> <td>22</td> <td style="background-color: #cccccc;">23</td> <td>24</td> <td>25</td> <td>26</td> <td>27</td> <td>28</td> </tr> <tr> <td>29</td> <td>30</td> <td></td> <td></td> <td></td> <td></td> <td></td> </tr> </tbody> </table>	2009		11					日	月	火	水	木	金	土	1	2	3	4	5	6	7	8	9	10	11	12	13	14	15	16	17	18	19	20	21	22	23	24	25	26	27	28	29	30					
2009		11																																																
日		月	火	水	木	金	土																																											
1		2	3	4	5	6	7																																											
8		9	10	11	12	13	14																																											
15		16	17	18	19	20	21																																											
22	23	24	25	26	27	28																																												
29	30																																																	
イベントログ	<table border="1" style="width: 100%; text-align: center;"> <tr> <td style="width: 25%;">00</td> <td style="width: 25%;">06</td> <td style="width: 25%;">12</td> <td style="width: 25%;">18</td> <td style="width: 25%;">24</td> </tr> <tr> <td colspan="5"> <div style="display: flex; justify-content: space-between;"> <span>00</span> <span>06</span> <span>12</span> <span>18</span> <span>24</span> </div> </td> </tr> </table>	00	06	12	18	24	<div style="display: flex; justify-content: space-between;"> <span>00</span> <span>06</span> <span>12</span> <span>18</span> <span>24</span> </div>																																											
00	06	12	18	24																																														
<div style="display: flex; justify-content: space-between;"> <span>00</span> <span>06</span> <span>12</span> <span>18</span> <span>24</span> </div>																																																		
戻る	15 : 20																																																	
	確認																																																	

- ステップ 1: 検索したいビデオデータを含むハードディスクとチャンネルを選択します。
- ステップ 2: カレンダーから検索したいビデオデータを含む月を選択すると、データが記録された日がハイライト表示されます。
- ステップ 3: カレンダーから必要な日を選択すると、データが記録された時間帯がタイムスケールバーでハイライト表示されます。
- ステップ 4: ビデオクリップをすぐに再生するには、「SUBMIT (確認)」をクリックします。  
ビデオ再生の開始時刻を選ぶには、マウスカーソルをハイライトされた時間に移動し、下の表示が必要な時刻になった時点でクリックして時刻を確定します。時刻を確定するとビデオ再生は直ちに開始されます。

**注意:** ビデオ再生操作については、ページ 11 の「3.2.5 再生パネル」をご参照ください。

### 5.3.2 EVENT SEARCH (イベントサーチ)

イベント情報	
時間検索	日付 2009/11/19
<b>イベントサーチ</b>	時刻 16:13:16
HDD 情報	チャンネル 1 ▼
イベントログ	ハードディスク 全ての HDD ▼
	イベントの種類 モーション ▼
	検索 開始
戻る	

- 1) DATE / TIME (日付/時刻)  
探したい特定な時刻期間を選択します。
- 2) CHANNEL (チャンネル)  
検索したいビデオチャンネルを選択します。
- 3) HARD DISK (ハードディスク)  
検索するビデオデータが含まれるハードディスクを選択するか、「ALL HDD (全ての HDD)」を選択します。
- 4) EVENT TYPE (イベントの種類)  
検索したいイベントタイプを選択します: MOTION (モーション) / ALARM (アラーム) / HUMAN DETECTION (人体検知)。
- 5) SEARCH (検索)  
「START (開始)」をクリックすると、検索を開始してビデオデータを直ちに再生します。

### 5.3.3 HDD INFO (HDD 情報)

このデバイスに接続されているハードディスクの情報を確認できます。

イベント情報	
時間検索	HDD 番号    モデル    °C    HDD サイズ    空き容量    フォーマット時間    シリアル番号    F.W.
イベントサーチ	HDD-0    ST31000526SV    46    890.562GB    864.832GB    2011/12/13 18:18:53    9V0DN5WS    ST31000526SV
<b>HDD 情報</b>	
イベントログ	
戻る	

### 5.3.4 EVENT LOG (イベントログ)

すべてのイベント情報(イベントタイプ、時間およびチャンネル)を確認したり、すべてのログ記録をクリアできます。

イベント情報			
時間検索	システム	バックアップ	
イベントサーチ	イベント	時刻	コメント
HDD 情報	キーロック解除	2011/11/19 15:49:07	
<b>イベントログ</b>	ビデオロス	2011/11/19 15:32:05	04
	電源オン	2011/11/19 15:32:02	
前ページ		次ページ	CLEAN
戻る			

## 5.4 ADVANCED CONFIG (詳細設定)

### 5.4.1 CONNECTION (接続)

ローカルで接続されているカメラのアドレスを手動で割り当てるには、「URI」をクリックして修正します。

詳細設定			
接続	チャンネル	URI	設定
カメラ	CH1	AVTECH://ip_office.ddns.eagleeyes.tw:80	セットアップ
検知	CH2	ONVIF://10.1.1.14:88	セットアップ
警報音設定	CH3	AVTECH://10.1.1.30:88	セットアップ
ネットワーク	CH4	AVTECH://10.1.1.12:88	セットアップ
表示設定			
録画			
通報			
PSE			
戻る			

次に、「SETUP (セットアップ)」をクリックしてカメラのアクセス情報を入力します:

設定-CH1	
CACHE TIME (MSEC)	0 5 20 .....▲.....
ベンダー	AVTECH
デバイス	IPCAM (FIXED)
プロフィール	PROFILE-3
タイプ	H264
画像サイズ	720 X 480
画質	0 5 10 .....▲.....
コマ数	30
音声	オン
RESOLUTION LIST (For selected models only)	すべてを選択
戻る	

ステップ 1: 「DEVICE (デバイス)」をクリックして検知し、接続しようとするアクセス情報が正しいことを確認します。

ステップ 2: 画像サイズ、画質、および I.P.S. (コマ数) を選択します。

**注意:** 「IMAGE SIZE (画像サイズ)」と「I.P.S. (コマ数)」で選択できるオプションは、接続しようとするカメラにより異なります。

**注意:** 選択された 8 CH ネルモデルの「IMAGE SIZE (画像サイズ)」オプションは最大 1280 x 720 です。

ステップ 3: (任意) 音声記録に対応しているカメラの場合、「ON (オン)」または「OFF (オフ)」を選択します。

ステップ 4: (指定モデルのみ) ニーズに応じて選択できる解像度を割り当てます。この変更は、ライブ表示と録画で選択できる解像度オプションに影響を与えます。

## 5.4.2 CAMERA (カメラ)

詳細設定				
	CH1	CH2	CH3	CH4
接続				
カメラ	明るさ			128
検知	コントラスト			128
警報音設定	彩度			128
ネットワーク	色合い			128
表示設定	マスク			オフ
録画	録画			オン
通報	録音オーディオ			オン
	チャンネルネーム表示			編集
	ポート・フォワード			81
	ポート・フォワードの有効化			オン
戻る				

1) BRIGHTNESS (明るさ) / CONTRAST (コントラスト) / SATURATION (彩度) / HUE (色合い)  
現在の値をクリックして、各チャンネルの明度/コントラスト/彩度/色合いを手動で調整します。

2) COV. (マスク)  
選択したチャンネルを隠蔽したい場合、録画中に (ON (オン) / OFF (オフ)) を選択します。この機能が有効化されると、チャンネル画面に「COV. (マスク)」が表示されます。

**注意：** この機能がオンの際に「COV. (マスク)」文字を非表示にするには、「DISPLAY (表示設定)」で「DISPLAY COVERT (マスク表示)」を「OFF (オフ)」にします。詳細については、ページ 31 の「5.4.6 DISPLAY (表示設定)」をご参照ください。

3) REC (録画)  
選択したチャンネルに対する録画を有効化したい場合、(ON (オン) / OFF (オフ)) を選択します。

**注意：** この機能を無効にすると、手動録画、イベント録画またはタイマー録画のいずれかを「ON (オン)」に設定しても、これら 3 つの録画機能はどれも実行されません。

4) REC AUDIO (録音オーディオ)  
選択したチャンネルに対して音声記録を有効化する場合に選択します (ON (オン) / OFF (オフ))。

**注意：** この機能は、接続されているデバイスが音声記録をサポートしている場合にのみ使用できます。

5) CHANNEL TITLE (チャンネルネーム表示)  
「EDIT (編集)」をクリックしてチャンネルタイトル (最大 6 文字) を入力します。初期設定ネームはチャンネルナンバーとなっています。

6) PORT FORWARD (ポート・フォワード) / ENABLE PORT FORWARD (ポート・フォワードの有効化)  
これら 2 つの機能は、このレコーダーの単一のチャンネルをリモートで表示したいだけのときに使用します。

a) 「PORT FORWARD (ポート・フォワード)」でチャンネルのポート番号を設定します。CH1 の初期値は 81、CH2 の初期値は 82... となります。ポート番号を別の値に変更する場合、その範囲は 1~65535 です。

b) 「PORT FORWARD ENABLE (ポート・フォワードの有効化)」で「ON (オン)」を選択します。

チャンネルのアドレスは「http://recorder\_address:port\_number」です。Internet Explorer にアドレスを入力し、チャンネルに接続されたデバイスに個別にアクセスできることを確認します。

**注意：** チャンネルに接続されたデバイスにアクセスするには、ユーザー名とパスワードが引き続き必要です。デバイスにアクセスするには、ユーザー名とパスワードが分かっていることを確認します。詳細については、ユーザーマニュアルをご参照ください。



### 5.4.3 DETECTION (検知)

詳細設定	
接続	CH1 CH2 CH3 CH4
カメラ	アラーム オフ
<b>検知</b>	内部アラーム(For selected models only) オン
警報音設定	感度 
ネットワーク	モーション オン
表示設定	検知エリア 編集
録画	
通報	
PSE	
戻る	

- 1) ALARM (アラーム)  
 取り付けのニーズに応じて N.C/N.O を選択します。デフォルトアラーム値は OFF (オフ) です。
- 2) INTERNAL ALARM (内部アラーム) (選択されたカメラモデル専用)  
 この機能は、接続されたカメラが人体検知をサポートしている場合にのみ表示されます。  
 「ON (オン)」を選択すると人体検知が有効になり、「OFF (オフ)」を選択すると無効になります。
- 3) SENSITIVITY (感度)  
 選択したチャンネルの検知感度を選択します。
- 4) MOTION (モーション)  
 選択したチャンネルに対する動体検出機能を有効化したい場合、(ON (オン) /OFF (オフ)) を選択します。
- 5) AREA (検知エリア)  
 「EDIT (編集)」ボタンを押して、動体検知エリアを設定します。  
 全チャンネルに、16 x 12 グリッド/カメラがあります。ピンクのブロックは検出されていないエリアを、透明なブロックは検出中のエリアをそれぞれ示します。

**注意：** エリア設定を終了し検知ページに戻るには、マウスを右クリックします。

### 5.4.4 ALERT (警告)

詳細設定	
接続	外部警報 警報音設定 オン
カメラ	本体警報 ブザー オフ
検知	操作キーブザー オン
<b>警報音設定</b>	ビデオロスブザー オン
ネットワーク	動体検知ブザー オン
表示設定	警報ブザー オン
録画	HDD ブザー オン
通報	アラーム継続時間 (秒) 5 ▼
PSE	HDD 残量警告 (GB) 5 ▼
	HDD オーバーヒート警告 (°C) 70 ▼
戻る	

- 1) EXT. ALERT (外部警報 警報音設定)  
 外部アラームが引き起こされる時、選択してサウンドを有効か無効 (ON (オン) /OFF (オフ)) にします。
- 2) INT. BUZZER (本体警報 ブザー)  
 選択して、すべての内部ブザーに対してサウンドを有効か無効 (ON (オン) /OFF (オフ)) にします : KEY BUZZER (操作キーブザー)、VLOSS BUZZER (ビデオロスブザー)、MOTION BUZZER (動体検知ブザー)、ALARM BUZZER (警報ブザー)、HDD BUZZER (および HDD ブザー)。

**注意：** この項目を「OFF (オフ)」に設定すると、項目 3) ~項目 7) は ON (オン) に設定しても無効になります。

- 3) KEY BUZZER (操作キーブザー)  
フロントパネル上のボタンを押す時、選択して、サウンドを有効か無効 (ON (オン) /OFF (オフ)) にします。
- 4) VLOSS BUZZER (ビデオロスブザー)  
ビデオロスが発生した時、選択してサウンドを有効か無効 (ON (オン) /OFF (オフ)) にします。
- 5) MOTION BUZZER (動体検知ブザー)  
モーションアラームが引き起こされる時、選択してサウンドを有効か無効 (ON (オン) /OFF (オフ)) にします。
- 6) ALARM BUZZER (警報ブザー)  
内部アラームが引き起こされる時、選択してサウンドを有効か無効 (ON (オン) /OFF (オフ)) にします。
- 7) HDD BUZZER (HDD ブザー)  
この項目を選択すると、HDD の残り容量が「HDD NEARLY FULL (GB) (HDD 残量警告 (GB))」で設定した値に達した際に、サウンドを有効または無効にします (ON (オン) /OFF (オフ))。
- 8) ALARM DURATION (SEC) (アラーム継続時間 (秒))  
警告ブザーの継続時間を秒 (5/10/20/40) で選択します。
- 9) HDD NEARLY FULL (GB) (HDD 残量警告 (GB))  
HDD BUZZER (HDD ブザー) が有効な場合に、ハードディスクの残りの利用可能空間が 5/10/15/20 GB の際の、ブザー通知の継続時間を選択します。
- 10) HDD OVERHEAT ALERT (°C) (HDD オーバーヒート警告 (°C))  
ハードディスクの温度警告を選択すると、ハードディスクの潜在的なオーバーヒートを知ることができます。

### 5.4.5 NETWORK (ネットワーク)

リアパネルには 2 つの RJ45 ポートがあります: WAN と LAN

- **WAN** は、インターネットアクセスが利用できる限りどこからでも、この NVR をインターネットに接続しリモートアクセスを可能にします。
- **LAN** は、IP カメラをローカルで接続するために使用されます。
- **DDNS** は、インターネットアクセスが利用できる場合に使用されます。

**注意：** これら 3 つの機能およびネットワーク設定の詳細については、付属の CD または [www.surveillance-download.com/user/network\\_setup/network\\_setup\\_recorder.pdf](http://www.surveillance-download.com/user/network_setup/network_setup_recorder.pdf) からセットアップマニュアルを入手してください。

詳細設定					
接続	WAN	LAN	電子メール	DDNS	NETWORK MONITOR
カメラ	ネットワーク タイプ			DHCP	▼
検知	IP			192.168.1.112	
警報音設定	ゲートウェイ			192.168.1.254	
<b>ネットワーク</b>	ネットマスク			255.255.255.0	
表示設定	優先 DNS サーバー			168.95.1.1	
録画	代替 DNS サーバー			139.175.55.244	
通報	ポート			88	
PSE					
戻る					

## E-MAIL（電子メール）

電子メールアカウントをここで設定して、「NOTIFY（通知）」に指定された電子メールアドレスへイベント通知を送信します。

**注意：** 使用する必要のある SMTP サーバーおよびポート番号を確認するには、電子メールのサービスプロバイダーに確認してください。

詳細設定	
接続	WAN LAN 電子メール DDNS NETWORK MONITOR
カメラ	SMTP サーバー SMTP.GMAIL.COM
検知	ポート 465
警報音設定	発信先 MANAGER
<b>ネットワーク</b>	SSL 暗号化 オン
表示設定	パスワードの確認 オン
録画	ユーザー名 MANAGER
通報	パスワード ●●●●●●
PSE	
戻る	

## NETWORK MONITOR（ネットワークモニター）

このレコーダーのネットワーク活動を確認します。

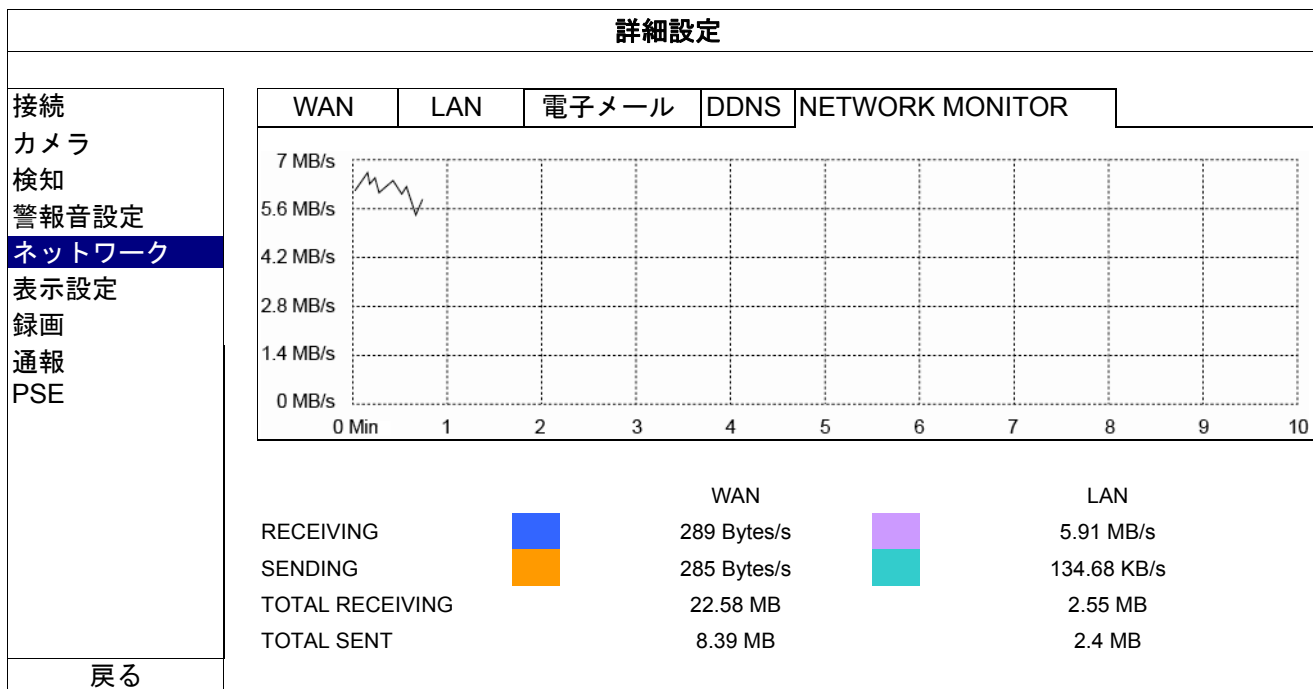

### 5.4.6 DISPLAY（表示設定）

詳細設定			
接続	全画面切替時間	03	▼
カメラ	QUAD SCREEN DURATION <i>(For selected models only)</i>	03	▼
検知	マスク表示	オン	
警報音設定	HDD 表示モード	REMAINING SIZE	▼
ネットワーク	明るさ	128	
<b>表示設定</b>	コントラスト	128	
録画	彩度	128	
通報	VGA 出力	自動	
PSE	COVERT UNLOCK IN SUPERVISOR MODE	オン	
戻る			

- 1) FULL SCREEN DURATION（全画面切替時間）  
全画面切替時間を秒（03/05/10/15）で選択します。
- 2) QUAD SCREEN DURATION（四分割画面切替時間） *（指定モデルのみ）*  
四分割画面切替時間を秒（03/05/10/15）で選択します。
- 3) DISPLAY COVERT（マスク表示）  
「CAMERA（カメラ）」でマスク録画を有効にした場合、「ON（オン）」または「OFF（オフ）」を選択して「COV.（マスク）」文字を表示または非表示にします。
- 4) HDD DISPLAY MODE（HDD 表示モード）  
「REMAINING SIZE」を選択して録画用の残りの HDD 容量を GB で表示するか、または「REMAINING TIME」を選択して残りの録画時間を表示します。
- 5) BRIGHTNESS（明るさ）/CONTRAST（コントラスト）/SATURATION（彩度）  
現在の値をクリックして、画面の明るさ/コントラスト/彩度を手動で調整します。
- 6) DISPLAY OUTPUT（VGA 出力）  
希望するディスプレイ解像度を選択します。次の 4 つのオプションがあります。  
  - AUTO（自動）（デフォルト） ➤ 1920 x 1080 ➤ 1280 x 720 ➤ 1024 x 768

---

**注意：** お使いのモニターで最高の画質を得るために、次の内容を確認してください。(1) モニターが選択した DVR 出力解像度をサポートしていること。(2) LCD モニターと DVR の両方の出力設定が一致していること。画像の配置またはサイズが正しくない場合は、モニターのメニューに移動して調整してください。詳細は、お使いのモニターのユーザ・マニュアルをご参照ください。

---

- 7) COVERT UNLOCK IN SUPERVISOR MODE（スーパーバイザー・モードでの秘密のロック解除）  
「ADVANCED CONFIG（詳細設定）」→「CAMERA（カメラ）」でチャンネルの「COV.（マスク）」が「ON（オン）」になっている場合も、スーパーバイザ・ユーザーがライブ表示を見られるように、この機能を有効にしてください。

### 5.4.7 RECORD（録画）

**注意：** 録画機能を起動した後で、レコーダーの日付や時刻を変更しないでください。さもないと録画データが混乱し、バックアップする録画ファイルを時刻検索で見つけることができなくなります。録画機能を有効にした状態で、日付または時刻を誤って変更した場合、すべてのハードディスクデータをクリアし、記録を再開することをお勧めします。

詳細設定		
接続	手動録画	オフ
カメラ	イベント録画	オン
検知	予約録画	オフ
警報音設定	プリアラーム録画	オン
ネットワーク	上書き	オン
表示設定	録画データ保持日数	オフ
<b>録画</b>	録画設定	セットアップ
通報		
PSE		
戻る		

- 1) MANUAL RECORD（手動録画）  
手動録画機能をオンかオフにセットします。
- 2) EVENT RECORD（イベント録画）  
イベント録画機能をオンかオフにセットします。
- 3) TIMER RECORD（予約録画）  
タイマー録画機能をオンかオフにセットします。
- 4) PRE-ALARM RECORD（プリアラーム録画）  
選択して、プリアラーム機能有効か無効（ON（オン）/OFF（オフ））にします。  
プリアラームとイベント録画機能を両方とも有効にすると、アラーム/モーションイベントが始動する前にレコーダーが 8MB のデータを記録します。
- 5) OVERWRITE（上書き）  
「ON（オン）」を選ぶと、HDD への録画が容量一杯になると HDD の以前の録画データに上書きされます。この機能がオンで HDD が一杯になると、レコーダーは最も古いものから 8GB のデータを通知なしに消去します。
- 6) KEEP DATA LIMITS (DAYS)（録画データ保持日数）  
それ以降の録画データが削除される最大録画日数を 01～31 で割り当てるか、「OFF（オフ）」を選択してこの機能を無効にします。
- 7) RECORD CONFIG（録画設定）  
「SETUP（セットアップ）」をクリックすると、マニュアル録画、イベント録画、タイマー録画のページが表示されます。  
詳細については、ページ 18 の「5.1.1 GENERAL（全般）」をご参照ください。

## 5.4.8 NOTIFY（通知）

このレコーダーを設定して、特定のイベントが発生したときに、モバイルアプリの EagleEyes がインストールされたモバイルデバイスまたは特定の電子メールアドレスに、通知を送信することができます。

### PUSH VIDEO（指定モデルのみ）

この機能を使用する前に、以下を確認します：

- このレコーダーに接続されたカメラが当社の ETS ネットワークカメラシリーズである。
- iPhone®、iPad®、または Android™ 携帯電話またはタブレットを所有している。
- モバイルサービスプロバイダーのモバイルネットワークサービスに加入している。
- モバイルアプリケーション、EagleEyes がモバイルデバイスにインストールされている。詳細については、ページ 41 の「付録 4 EAGLEEYES 経由のモバイル監視」をご参照ください。
- このレコーダーにアクセスするために EagleEyes を設定しており、Push Video が有効になっている。詳細については、ページ 42 の「付録 5. PUSH VIDEO の設定」をご参照ください。

アラームイベントが発生したことを知らせるビデオで、アクティブなイベントが通知されます。

詳細設定				
接続 カメラ 検知 警報音設定 ネットワーク 表示設定 録画 通報 PSE	PUSH VIDEO	PUSH STATUS	メッセージ・メール	ビデオ・メール
	ガード			オン
	CH01	アラーム N.C. (ノーマル・クローズ) ▼		CH1 アラーム
	CH02	アラーム N.O. (ノーマル・オープン) ▼		CH2
	CH03	アラーム・オフ ▼		CH3
	CH04	アラーム・オフ ▼		CH4
戻る				

ステップ 1: 「GUARD（ガード）」を「ON（オン）」に切り替えます。

ステップ 2: ETS ネットワークカメラを接続したチャンネル番号を選択し、アラームタイプに「ALARM N.C.（アラーム N.C.）（ノーマル・クローズ）」、「ALARM N.O.（アラーム N.O.）（ノーマル・オープン）」、または「INTERNAL ALARM（内部アラーム）」（接続された ETS カメラにアラームセンサーが内蔵されている場合にのみ表示されます）を選択します。

ステップ 3: アラームタイプの設定後、表示する通知メッセージをカスタマイズするか、チャンネル番号のみを表示するデフォルトのメッセージを維持します。

ステップ 4: モバイルデバイスの EagleEyes で「Push Video」を有効にし、アラームイベントをトリガして Push Video が表示されるか確認します。

## PUSH STATUS (プッシュ・ステータス) (指定モデルのみ)

この機能を使用する前に、以下を確認します:

- iPhone®、iPad®、または Android™ 携帯電話またはタブレットを所有している。
- モバイルサービスプロバイダーのモバイルネットワークサービスに加入している。
- モバイルアプリケーション、EagleEyes がモバイルデバイスにインストールされている。詳細については、ページ 41 の「付録 4 EAGLEEYES 経由のモバイル監視」をご参照ください。
- このレコーダーにアクセスするために EagleEyes を設定しており、Push Video が有効になっている。詳細については、ページ 42 の「付録 5. PUSH VIDEO の設定」をご参照ください。

選択したシステムイベントの発生を通知するテキストメッセージが届きます。

詳細設定					
	PUSH VIDEO	PUSH STATUS	メッセージ・メール	ビデオ・メール	
接続	アクション	オン			
カメラ	イベント	<input type="checkbox"/> 全部 <input checked="" type="checkbox"/> ビデオロス <input type="checkbox"/> HDD フル <input type="checkbox"/> 電源オン <input checked="" type="checkbox"/> HDD (CLEAR / NO HDD / OVER TEMPERATURE) <input type="checkbox"/> ネット ログイン <input checked="" type="checkbox"/> キーロック解除 <input type="checkbox"/> ネットワーク <input type="checkbox"/> UPS <input type="checkbox"/> システムが異常です			
検知					
警報音設定					
ネットワーク					
表示設定					
録画					
<b>通報</b>					
PSE					
戻る					

ステップ 1: 「ACTION (アクション)」を「ON (オン)」に切り替えます。

ステップ 2: モバイルデバイス経由で通知を受け取るシステムイベントを選択します。

ステップ 3: モバイルデバイスで EagleEyes の「PUSH STATUS (プッシュ・ステータス)」を有効にし、アラームイベントのトリガを試みて、PUSH STATUS (プッシュ・ステータス) が表示されるか確認します。

## MESSAGE MAIL (メッセージ・メール)

**注意:** 電子メール通知の場合、通知の送信に用いる電子メールアカウントを「NETWORK (ネットワーク)」→「E-MAIL (電子メール)」で設定しておきます。

この機能を「ACTION (アクション)」で有効にし、「EVENT (イベント)」で通知を送信するイベントタイプを選択し、「RECEIVER (受信先)」に通知の送信先の電子メールアドレスを追加します。

選択したイベントの発生を通知する電子メールが届きます。

詳細設定					
	PUSH VIDEO	PUSH STATUS	メッセージ・メール	ビデオ・メール	
接続	アクション	オン			
カメラ	イベント	<input type="checkbox"/> 全部 <input checked="" type="checkbox"/> ビデオロス <input type="checkbox"/> HDD フル <input type="checkbox"/> 電源オン <input checked="" type="checkbox"/> HDD (CLEAR / NO HDD / OVER TEMPERATURE) <input type="checkbox"/> ネット ログイン <input checked="" type="checkbox"/> キーロック解除 <input type="checkbox"/> ネットワーク <input type="checkbox"/> UPS <input type="checkbox"/> システムが異常です			
検知					
警報音設定					
ネットワーク					
表示設定					
録画					
<b>通報</b>					
PSE					
	受信先	セットアップ			
戻る					

## VIDEO MAIL (ビデオ・メール)

**注意：** 電子メール通知の場合、通知の送信に用いる電子メールアドレスを「NETWORK (ネットワーク)」→「E-MAIL (電子メール)」で設定しておきます。

この機能を「E-MAIL ALERT (メール通報)」で有効にし、「RECEIVER (受信先)」で通知の送信先の電子メールアドレスを追加します。

モーションイベントの発生を通知する電子メールと添付された html ファイルが届きます。

詳細設定				
接続	PUSH VIDEO	PUSH STATUS	メッセージ・メール	ビデオ・メール
カメラ	メール通報			オン
検知	受信先			セットアップ
警報音設定				
ネットワーク				
表示設定				
録画				
<b>通報</b>				
PSE				
戻る				

### ビデオ録画の確認方法

ステップ 1: 添付の html ファイルを開きます。

**注意：** コンピュータに ActiveX コントロールをインストールすることを許可してください。

ステップ 2: このレコーダーにログインするためのユーザー名とパスワードを入力し、表示対象のチャンネルを選択します。

ステップ 3: 「開く」をクリックしてモーション録画をコンピュータにダウンロードし、再生を開始します。

この NVR へのログインに使用するユーザー名とパスワード

録画をクリックしてダウンロードし、再生します

User Name : admin Password : ●●●● Channel : 1 Start Time : 2012/01/18 15:04:54 End Time : 2012/01/18 15:05:05

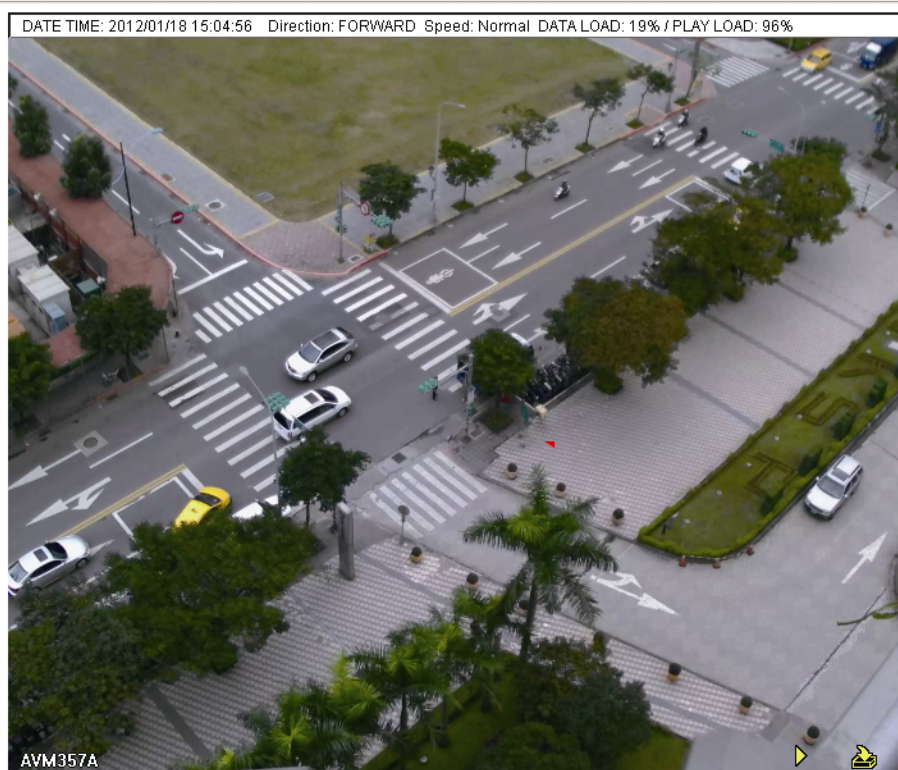

再生パネル



### 5.4.9 PSE

**注意：** この機能は PoE または PoN 機能のあるモデルのみで利用可能です。

このメニューでは、電源状態をチェックし、必要な場合はカメラから電源を取り外す事ができます。

**詳細設定**

接続 カメラ 検知 警報音設定 ネットワーク 表示設定 録画 通報 <b>PSE</b>	<table style="width: 100%; border-collapse: collapse;"> <tr> <td style="text-align: center; border-bottom: 1px solid black;">CH1</td> <td style="text-align: center; border-bottom: 1px solid black;">CH2</td> <td style="text-align: center; border-bottom: 1px solid black;">CH3</td> <td style="text-align: center; border-bottom: 1px solid black;">CH4</td> </tr> <tr> <td colspan="4" style="text-align: center; border-bottom: 1px solid black;">POWER SUPPLY</td> </tr> <tr> <td colspan="4" style="text-align: right; border-bottom: 1px solid black;">自動</td> </tr> <tr> <td colspan="4" style="text-align: center;"> </td> </tr> <tr> <td colspan="4" style="text-align: center;"> <table style="width: 100%; border-collapse: collapse;"> <thead> <tr> <th style="width: 20%;"></th> <th style="width: 20%;">VOLTAGE (V)</th> <th style="width: 20%;">CURRENT (i)</th> <th style="width: 10%;">MAX</th> <th style="width: 10%;">MIN</th> <th style="width: 10%;">AVERAGE</th> <th style="width: 10%;">ステータス</th> </tr> </thead> <tbody> <tr> <td></td> <td>47.828</td> <td>86mA</td> <td>86mA</td> <td>60mA</td> <td>74mA</td> <td></td> </tr> <tr> <td colspan="7">PD CLASS: CLASS 2(170mA)</td> </tr> <tr> <td colspan="7">WATT(mW): 3495    TOTAL WATT(mW): 3491</td> </tr> </tbody> </table> </td> </tr> <tr> <td colspan="4" style="text-align: center; border-top: 1px solid black;"> <input type="button" value="戻る"/> </td> </tr> </table>	CH1	CH2	CH3	CH4	POWER SUPPLY				自動								<table style="width: 100%; border-collapse: collapse;"> <thead> <tr> <th style="width: 20%;"></th> <th style="width: 20%;">VOLTAGE (V)</th> <th style="width: 20%;">CURRENT (i)</th> <th style="width: 10%;">MAX</th> <th style="width: 10%;">MIN</th> <th style="width: 10%;">AVERAGE</th> <th style="width: 10%;">ステータス</th> </tr> </thead> <tbody> <tr> <td></td> <td>47.828</td> <td>86mA</td> <td>86mA</td> <td>60mA</td> <td>74mA</td> <td></td> </tr> <tr> <td colspan="7">PD CLASS: CLASS 2(170mA)</td> </tr> <tr> <td colspan="7">WATT(mW): 3495    TOTAL WATT(mW): 3491</td> </tr> </tbody> </table>					VOLTAGE (V)	CURRENT (i)	MAX	MIN	AVERAGE	ステータス		47.828	86mA	86mA	60mA	74mA		PD CLASS: CLASS 2(170mA)							WATT(mW): 3495    TOTAL WATT(mW): 3491							<input type="button" value="戻る"/>			
CH1	CH2	CH3	CH4																																																		
POWER SUPPLY																																																					
自動																																																					
<table style="width: 100%; border-collapse: collapse;"> <thead> <tr> <th style="width: 20%;"></th> <th style="width: 20%;">VOLTAGE (V)</th> <th style="width: 20%;">CURRENT (i)</th> <th style="width: 10%;">MAX</th> <th style="width: 10%;">MIN</th> <th style="width: 10%;">AVERAGE</th> <th style="width: 10%;">ステータス</th> </tr> </thead> <tbody> <tr> <td></td> <td>47.828</td> <td>86mA</td> <td>86mA</td> <td>60mA</td> <td>74mA</td> <td></td> </tr> <tr> <td colspan="7">PD CLASS: CLASS 2(170mA)</td> </tr> <tr> <td colspan="7">WATT(mW): 3495    TOTAL WATT(mW): 3491</td> </tr> </tbody> </table>					VOLTAGE (V)	CURRENT (i)	MAX	MIN	AVERAGE	ステータス		47.828	86mA	86mA	60mA	74mA		PD CLASS: CLASS 2(170mA)							WATT(mW): 3495    TOTAL WATT(mW): 3491																												
	VOLTAGE (V)	CURRENT (i)	MAX	MIN	AVERAGE	ステータス																																															
	47.828	86mA	86mA	60mA	74mA																																																
PD CLASS: CLASS 2(170mA)																																																					
WATT(mW): 3495    TOTAL WATT(mW): 3491																																																					
<input type="button" value="戻る"/>																																																					

## 5.5 予約設定

### 5.5.1 RECORD (録画)

「ON (オン)」を選択して録画タイマーを有効にし、この機能の日付と時刻を選択します。

**予約設定**

録画 イベント	<table style="width: 100%; border-collapse: collapse;"> <tr> <td style="width: 20%;"></td> <td style="text-align: center;">録画予約</td> <td style="text-align: right;">オン</td> </tr> <tr> <td></td> <td style="text-align: center;">                 0    2    4    6    8    10    12    14    16    18    20    22    24             </td> <td></td> </tr> <tr> <td style="vertical-align: top;">                 日                  月                  火                  水                  木                  金                  土             </td> <td colspan="2" style="text-align: center;"> </td> </tr> <tr> <td colspan="3" style="text-align: center; border-top: 1px solid black;"> <input type="button" value="戻る"/> </td> </tr> </table>		録画予約	オン		0    2    4    6    8    10    12    14    16    18    20    22    24		日 月 火 水 木 金 土			<input type="button" value="戻る"/>		
	録画予約	オン											
	0    2    4    6    8    10    12    14    16    18    20    22    24												
日 月 火 水 木 金 土													
<input type="button" value="戻る"/>													

X 軸： 0 ~ 24 時間。各タイムバーは 30 分です。

Y 軸： 月曜日 ~ 土曜日。

### 5.5.2 EVENT (イベント)

「ON (オン)」を選択してイベントタイマーを有効にし、この機能の日付と時刻を選択します。

予約設定	
録画	イベント・タイマー
イベント	オン
	0 2 4 6 8 10 12 14 16 18 20 22 24
日	
月	
火	
水	
木	
金	
土	
戻る	

X 軸： 0 ~ 24 時間。各タイムバーは 30 分です。

Y 軸： 月曜日 ~ 土曜日。

## 付録 1 互換性のある USB フラッシュドライブの一覧

レコーダーのファームウェアを最新バージョンにアップグレードして、以下の表に規定する精度を確保してください。USB フラッシュドライブがレコーダーでサポートされていない場合、が画面に表示されます。

**注意：** お使いの PC を使用して、USB フラッシュ・ドライブを「FAT32」にフォーマットしてください。

**注意：** 一度の USB バックアップで最大 2GB のビデオデータをバックアップできます。より多くのデータをバックアップするには、必要な時間とチャンネルを設定し、USB バックアップを再度開始します。

メーカー	モデル	容量
Transcend	JFV35	4GB
	JFV30	8GB
キンストン	DataTraveler	1GB
PQI	U172P	4GB
アペサー	AH320	2GB
	AH320A	8GB
	AH220	1GB
	AH320	4GB
A-data	RB-18	1GB
サンディスク	クルザーマイクロ	2GB
	クルザーマイクロ	4GB
	Cruzer4-pk	2GB
Netac	U208	1GB
MSI	F200	4GB
SONY	Micro Vault Tiny 2GB	2GB
	Micro Vault Tiny 4GB	4GB
	Micro Vault Tiny	1GB

## 付録 2 互換性のあるハードディスクの一覧

装置のファームウェアを最新のバージョンのものにアップグレードして、以下の表に規定する精度を確保してください。

注意： アップグレード処理が正常に行われるようにするには、先にハードディスクをインストールしてからファームウェアのアップグレードを行う必要があります。

注意： 環境に優しいハードディスクを使用する際は、本機が正常に動作するようにするため、監視専用のハードディスクのみを使用してください。

メーカー	モデル	容量	回転数
Seagate	ST250DN000	250GB	7200 rpm
	ST3320613AS	320GB	7200 rpm
	ST33500320AS	500GB	7200 rpm
	ST3500410SV	500GB	7200 rpm
	ST3750330AS	750GB	7200 rpm
	ST31000525SV	1000GB	7200 rpm
	ST31000340AS	1000GB	7200 rpm
	ST2000DM001	2TB	7200 rpm
	ST2000VX000	2TB	7200 rpm
	ST3000VX000	3TB	7200 rpm
	ST1000VM002	1TB	7200 rpm
WD	WD2500AAKX	250GB	7200 rpm
	WD2500AAKX	250GB	7200 rpm
	WD3200AAKS	320GB	7200 rpm
	WD5000AACS	500GB	7200 rpm
	WD5000AZRX	500GB	7200 rpm
	WD6400AAKS	640GB	7200 rpm
	WD7500AAKS	750GB	7200 rpm
	WD10EADS	1TB	7200 rpm
	WD10EALX	1TB	7200 rpm
	WD10EURX	1TB	7200 rpm
	WD15EADS	1.5TB	7200 rpm
	WD20EADS	2TB	7200 rpm
	WD20EURS	2TB	7200 rpm
	WD2002FAEX	2TB	7200 rpm
	WD20EARS	2TB	7200 rpm
	WD30EURX	3TB	7200 rpm
	WD30EFRX	3TB	7200 rpm
WD20EFRX	2TB	7200 rpm	
Maxtor	STM3500320AS	500GB	7200 rpm
	STM3750330AS	750GB	7200 rpm
HITACHI	HDT725032VLA360	320GB	7200 rpm
	HDS7211050DLE630	500GB	7200 rpm
	HDS721010KLA330	1000GB	7200 rpm
	HDS723020BLA642	2TB	7200 rpm
東芝	DT01ACA050	500G	7200 rpm
	DT01ABA050V	500G	7200 rpm
	DT01ABA100V	1TB	7200 rpm

\* 4CH および 8CH モデルのみ

## 付録3 バッテリーの交換

例えば停電により生じた電源異常の後で時間がリセットされると、録画データの順番が乱れ、ユーザーが望むイベントクリップの検索に問題が生じることがあります。デバイスの時間がリセットされないように、非充電式リチウムバッテリーの CR2032 がデバイスに取り付けられています。

しかしながら、バッテリーの残量が低下したりなくなった場合には、デバイスの時間がリセットされることもあります。この場合、以下の手順に従って直ちにデバイスのバッテリー、CR2032 を交換してください。

### ▶ CR2032 の交換方法

**注意：** リチウムバッテリー CR2032 は非充電式バッテリーであり、別個に購入する必要があります。危険を避けるため、同じまたは同等タイプのバッテリーとのみ交換してください。

ステップ 1: 録画データの順番が乱れないように、すべての録画を直ちに停止します。次に、必要であればレコーディング済みデータをバックアップします。

ステップ 2: デバイスの電源をオフにし、コンセントから抜きます。

ステップ 3: デバイスのカバーを取り外し、メインボード上でバッテリーを探します。

ステップ 4: 以下に示すようにリリースをプッシュしてバッテリーを取り外します。



タイプ1



タイプ2

ステップ 5: 新しいバッテリーを入手し、メインボードのスロットに取り付けます。

- タイプ 1 の場合、上の図のように「CR2032」を上に向けて取り付けます。
- タイプ 2 の場合、上の図のように「CR2032」の表示されていない方を手前に向けて取り付けます。

ステップ 6: カバーを元に戻し、電源に接続します。

ステップ 7: 日付および時刻を設定し、録画を再開します。

## 付録4 EAGLEEYES 経由のモバイル監視

EagleEyes は当社の遠隔監視用の監視システムで使用する携帯電話プログラムです。次のような、いくつかのメリットがあります：

- 無償（iPhone®用の *EagleEyes Plus*、および iPad®用の *EagleEyesHD Plus* を除く）。
- iOS®および Android™など、いくつかの一般的なモバイルプラットフォームに対応。

ダウンロード、インストール、設定が容易です。このプログラムの設定と操作の詳細については、当社の公式ウェブサイト [www.eagleeyesccv.com](http://www.eagleeyesccv.com) にアクセスしてください。

### A4.1 必須条件

遠隔監視用に携帯電話に EagleEyes をインストールする前に、次をチェックしていることを確認してください：

- ✓ モバイルプラットフォームが iOS®および Android™のいずれかである。
- ✓ モバイルインターネットサービスに登録済みで、携帯電話で使用することができる。

---

**注意：** ワイヤレスまたは 3G ネットワーク経由でのインターネットアクセスには料金が加算される場合があります。インターネットアクセス料金の詳細は、最寄りの通信事業者またはサービスプロバイダにお問い合わせください。

- ✓ インターネットからネットワークカメラにアクセスするために使用する IP アドレス、ポート番号、ユーザーネーム、パスワードを書き留めている。

### A4.2 ダウンロードする場所

携帯デバイスから [www.eagleeyesccv.com](http://www.eagleeyesccv.com) に接続し、サインインします。

---

**注意：** コンピュータから EagleEyes をダウンロードしないでください。

使用しているモバイルプラットフォームを選択して、個々のダウンロードページに入ります。

---

**注意：** iOS® / Android™ モバイルデバイスの「App Store<sup>SM</sup>」 / 「Google Play™」で *EagleEyes* を見つけることもできます。

---

ダウンロードが完了すると、デフォルトではすべてのアプリケーションが携帯電話に保存された場所に、または指定する場所に *EagleEyes* が自動的にインストールされます。

## 付録 5. PUSH VIDEO の設定

**注意：** 利用できるのは、ご使用のレコーダーが Push Video をサポートしている場合のみです。

このシリーズでは、ETS IP カメラシリーズと一緒に使用したときにインストールされる、自社開発プログラムである「EagleEyes」により、ご使用の iOS® / Android™ モバイルデバイスにイベントの即時通知を行います。

① Push Video を有効にします。



② 入カアラームをトリガします。

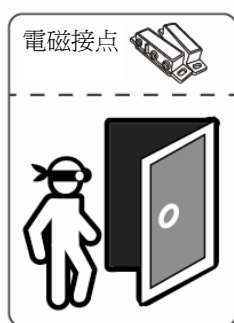

③ イベント通知を受信し、ビデオを表示します。



### A5.1 必須条件

当機能の設定前に、以下の事項を確認してください。

- ✓ 自社開発プログラムである「EagleEyes」をインストールした iPhone® / iPad® / Android™ モバイルデバイスを所有している。詳細については、前の章をご参照ください。
- ✓ ETS IP カメラがこのレコーダーに接続されており、このカメラにアラームセンサーが内蔵されているか、電磁接点などのアラームデバイスがこのカメラに接続されていること。
- ✓ アラームの設定が「ADVANCED CONFIG (詳細設定)」で適切に設定されていること。→「NOTIFY (通知)」→「PUSH VIDEO」、および「GUARD (ガード)」が「ON (オン)」に設定されていること。

**注意：** 詳細については、ページ 33 の「PUSH VIDEO (指定モデルのみ)」をご参照ください。

- ✓ レコーダーがインターネットに接続されていること。詳細については、[www.surveillance-download.com/user/network\\_setup/network\\_setup\\_recorder.pdf](http://www.surveillance-download.com/user/network_setup/network_setup_recorder.pdf) を参照してください。

## A5.2 Push Video を有効にする

### A5.2.1 iOS®モバイルデバイス (iPhone® / iPad®) から

ステップ 1: iPhone® / iPad®のメインメニューで、「設定」→「通知」の順に選択します。「EagleEyes」を選択し、「Notification Center」が「ON (オン)」に設定されていることを確認します。



ステップ 2: 「EagleEyes」を開き、Push Video ボタンを「ON (オン)」に切り替えます。Push Video が有効になっていることを示すメッセージが届きます。

ステップ 3: iPhone® / iPad®のメインメニューに戻ります。アラームイベントが発生したときにイベント通知が届きます。「Launch」(またはご使用の iOS®バージョンの「View」ベース) を選択して、録画されたクリップをすぐに再生します。

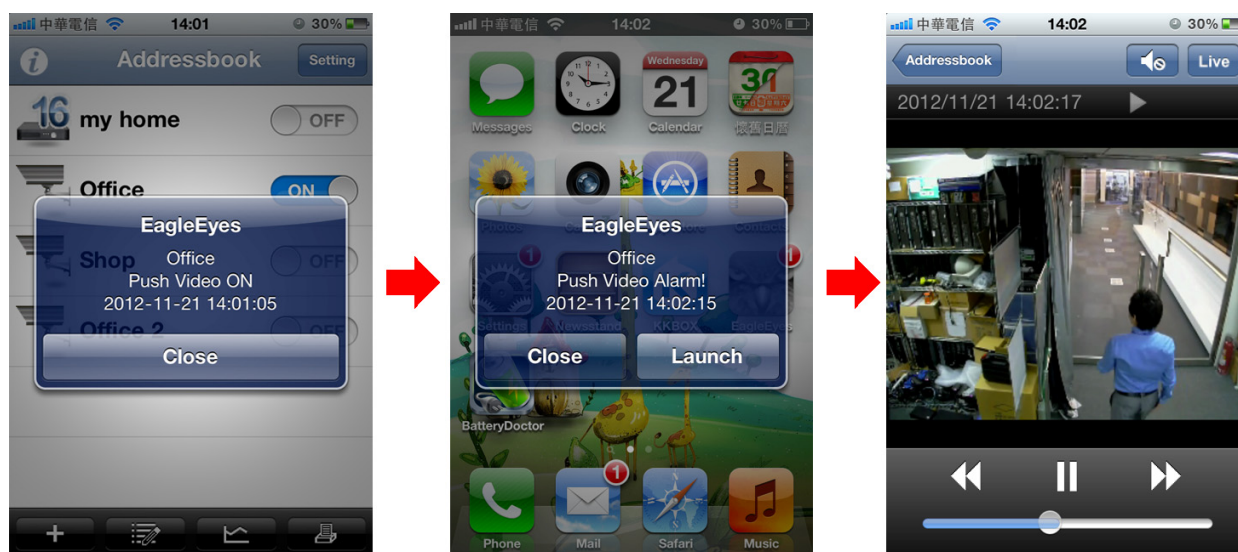

### A5.2.2 Android™モバイルデバイスから

アドレス帳で、「Guard (ガード)」を「OFF (オフ)」から「ON (オン)」に切り替えます。

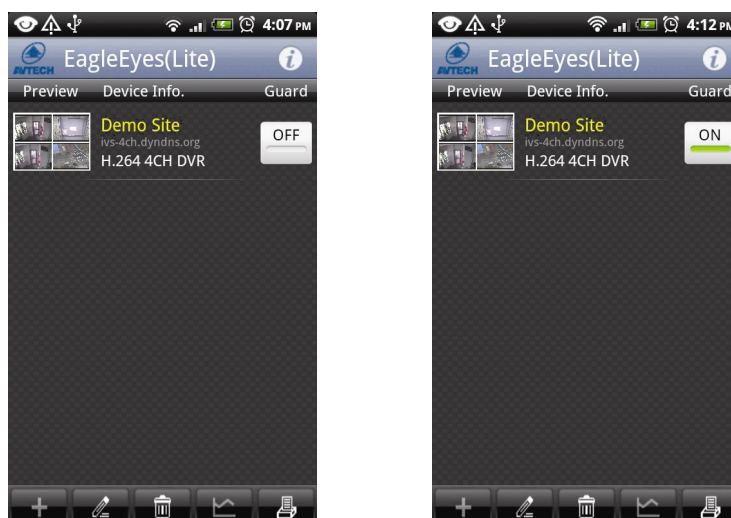



## 付録6 製品仕様

## ■ PoN および PoE 付きモデルの場合

## ➤ 4CH

		モデル 1	モデル 2	モデル 3
<b>ハードウェア</b>				
ビデオ入力	LAN ポート x4			
ビデオ出力	HDMI			
ビデオ出力解像度	1920 x 1080			
HDD ストレージ**	3TB HDD x1		3TB HDD x2	
eSATA	はい (RAID 0 および 1 の最大 4 ベイのディスクアレイをサポート)			
USB ポート	フロントパネルに 2 台 : USB フラッシュドライブへのビデオバックアップ用に 1 つ、USB マウスを使用した NVR コントロール用に 1 つ			
IR リモートコントロール	はい			
イーサネット	LAN ポート	10/100Mbps + PON	10/100Mbps + POE	
	インターネット (WAN) ポート	1000Mbps		
<b>ソフトウェア</b>				
ビデオ圧縮形式	H.264			
音声圧縮形式	G.711			
ローカル/リモート表示モード	4CH			
ローカル/リモート再生モード	4CH			
単一チャンネル再生	はい			
録画モード	手動/イベント/アラーム/予約			
録画スループット	最大 120IPS @ 1920 x 1080、32 Mbps			
プレアラーム録画	はい			
クイック検索	時刻/イベント			
イベント通知	メッセージ・メール / ビデオ・メール	Push Video / Push ステータス / メッセージ・メール / ビデオ・メール		
セキュリティ	パスワードによる 4 つのユーザーアクセスレベル			
リモートアクセス	(1) Windows オペレーティングシステム上の Internet Explorer (2) iOS および Android モバイルデバイス上の EagleEyes (3) 当社独自開発プログラム、Video Viewer			
最大オンラインユーザー数	6			

		モデル 1	モデル 2	モデル 3
<b>概要</b>				
電源 (±10%)		DC 48V / 1.25A		
消費電力 (±10%) (ハードディスクなしおよび POE IP カメラ接続の場合)		7.68W		11.5W
PoE (IEEE802.3at) ***	PoE ポート当たりの最大電力	--	30W	
	合計最大 PoE 出力電力	--	120W	
PON (Power over Network) 上のカメラ電源		はい	--	
運転温度		10°C ~ 40°C (50°F ~ 104°F)		
寸法 (mm) ****		345 (奥行き) x 225 (幅) x 68.3 (高さ)		375 (奥行き) x 264.8 (幅) x 68 (高さ)
PC の最低閲覧要件		<ul style="list-style-type: none"> <li>・Intel core i3 以上、または同等の AMD</li> <li>・2GB RAM</li> <li>・AGP グラフィックカード、Direct Draw、32MB RAM</li> <li>・Windows 7、Windows Vista および、Windows XP、DirectX 9.0 以降</li> <li>・Internet Explorer 7.x 以上</li> </ul>		
周辺機器		同軸ケーブル給電コンバータ		

\* 仕様は、将来予告なしに変更することがあります。\*\* ハードディスクはオプションです。\*\*\* カメラの電源用です。\*\*\*\* 寸法公差: ±5mm

## ➤ 8CH

		モデル 4	モデル 5
<b>ハードウェア</b>			
ビデオ入力		LAN ポート x8	
ビデオ出力		HDMI 出力	
ビデオ出力解像度		1920 x 1080	
HDD ストレージ**		3TB HDD x1	3TB HDD x2
eSATA		はい (RAID 0 および 1 の最大 4 ベイのディスクアレイをサポート)	
USB ポート		フロントパネルに 2 台: 一方は USB フラッシュドライブへのビデオのバックアップ用、 他方は USB マウス経由のローカル制御用	
IR リモートコントロール		はい	
イーサネット	1~8 ポート	10/100Mbps + PON	10/100Mbps + POE
	インターネット (WAN) ポート	1000Mbps	
<b>ソフトウェア</b>			
ビデオ圧縮形式		H.264	
音声圧縮形式		G711	
ローカル/リモート表示モード		8CH	
ローカル/リモート再生モード		4CH	
単一チャンネル再生		はい	
録画モード		手動/イベント/アラーム/予約	
録画スループット		1280 x 720、32 Mbps で最大 240 IPS	1920 x 1080、32Mbps で最大 120 IPS
プレアラーム録画		はい	
クイック検索		時刻/イベント	
イベント通知		Push Video / Push ステータス / メッセージ・メール / ビデオ・メール	
セキュリティ		パスワードによる 4 つのユーザーアクセスレベル	
リモートアクセス		(1) Windows オペレーティングシステム上の Internet Explorer (2) iOS および Android モバイルデバイス上の EagleEyes (3) 当社独自開発プログラム、Video Viewer	
最大オンラインユーザー数		10	
<b>概要</b>			
電源 (±10%)		DC 48V / 2.5A	
消費電力 (±10%) ***		13.7W	12.6W
PoE (IEEE802.3at) ***	PoE ポート当たりの最大電力	--	30W
	合計最大 PoE 出力電力	--	240W
PON (Power over Network) 上のカメラ電源		はい	--
運転温度		10°C ~ 40°C (50°F ~ 104°F)	
寸法 (mm) ****		345 (奥行き) x 225 (幅) x 68.3 (高さ)	375 (奥行き) x 264.8 (幅) x 68 (高さ)
PC の最低閲覧要件		<ul style="list-style-type: none"> <li>・Intel core i3 以上、または同等の AMD</li> <li>・2GB RAM</li> <li>・AGP グラフィックカード、Direct Draw、32MB RAM</li> <li>・Windows 7、Windows Vista および Windows XP、DirectX 9.0 以降</li> <li>・Internet Explorer 7.x 以降</li> </ul>	

\* 仕様は、将来予告なしに変更することがあります。\*\* ハードディスクはオプションです。\*\*\* ハードディスクなしおよび POE IP カメラが接続されている場合です。

\*\*\*\* 寸法公差: ±5mm

## ■ PoN および PoE なしのモデルの場合

### ➤ 4CH および 8CH

		モデル 6	モデル 7
<b>ハードウェア</b>			
ビデオ入力		一方は LAN ポート用 (最大 4 台の IP カメラ)	一方は LAN ポート用 (最大 8 台の IP カメラ)
ビデオ出力		HDMI	
ビデオ出力解像度		1920 x 1080	
HDD ストレージ**		3TB HDD x2	
eSATA		はい (RAID 0 および 1 の最大 4 ベイのディスクアレイをサポート)	
USB ポート		2.0 ポート x2	
IR リモートコントロール		はい	
イーサネット	LAN ポート	1000Mbps	
	インターネット (WAN) ポート	10/100Mbps	
<b>ソフトウェア</b>			
ビデオ圧縮形式		H.264	
音声圧縮形式		G711	
ローカル/リモート表示モード		4CH	8CH
ローカル/リモート再生モード		4CH	
単一チャンネル再生		はい	
録画モード		手動/イベント/アラーム/予約	
録画スループット		1920 x 1080、32Mbps で最大 120 IPS	
プレアラーム録画		はい	
クイック検索		時刻/イベント	
イベント通知		Push Video / Push ステータス / メッセージ・メール / ビデオ・メール	
セキュリティ		パスワードによる 4 つのユーザーアクセスレベル	
リモートアクセス		(1) Windows オペレーティングシステム上の Internet Explorer (2) iOS および Android モバイルデバイス上の EagleEyes (3) 当社独自開発プログラム、Video Viewer	
最大オンラインユーザー数		6	10
<b>概要</b>			
電源 (±10%)		DC 12V / 3A	
消費電力 (±10%) ***		9.6W	
運転温度		10°C ~ 40°C (50°F ~ 104°F)	
寸法 (mm) ****		375 (奥行き) × 264.8 (幅) × 68 (高さ)	
PC の最低閲覧要件		<ul style="list-style-type: none"> <li>・Intel core i3 以上、または同等の AMD</li> <li>・2GB RAM</li> <li>・AGP グラフィックカード、Direct Draw、32MB RAM</li> <li>・Windows 7、Windows Vista および Windows XP、DirectX 9.0 以降</li> <li>・Internet Explorer 7.x 以降</li> </ul>	
周辺機器		同軸ケーブル給電コンバータ	

\* 仕様は、将来予告なしに変更することがあります。\*\* ハードディスクはオプションです。\*\*\* ハードディスクなしおよび POE IP カメラが接続されている場合です。

\*\*\*\* 寸法公差: ±5mm

## ➤ 16CH

		モデル 8	モデル 9
<b>ハードウェア</b>			
ビデオ入力		一方は LAN ポート用 (最大 16 台の IP カメラ)	
ビデオ出力		HDMI	
ビデオ出力解像度		1920 x 1080	
オーディオ出力		はい	いいえ
HDD ストレージ**		3TB HDD x3	3TB HDD x2
eSATA		はい (RAID 0 および 1 の最大 4 ベイのディスクアレイをサポート)	
USB ポート		2.0 ポート x2	
IR リモートコントロール		はい	
イーサネット	LAN ポート	1000Mbps	1000Mbps
	インターネット (WAN) ポート	1000Mbps	10/100Mbps
<b>ソフトウェア</b>			
ビデオ圧縮形式		H.264	
音声圧縮形式		G711	
ローカル/リモート表示モード		16CH	
ローカル/リモート再生モード		16CH	4CH
単一チャンネル再生		はい	
録画モード		手動/イベント/アラーム/予約	
録画スループット		1920 x 1080、120Mbps で最大 480 IPS	1280 x 720、32Mbps で最大 240 IPS
プレアラーム録画		はい	
クイック検索		時刻/イベント	
イベント通知		Push ステータス / メッセージ・メール / ビデオ・メール	
セキュリティ		パスワードによる 4 つのユーザーアクセスレベル	
リモートアクセス		(1) Windows オペレーティングシステム上の Internet Explorer (2) iOS および Android モバイルデバイス上の EagleEyes (3) 当社独自開発プログラム、Video Viewer	
最大オンラインユーザー数		5	18
<b>概要</b>			
電源 (±10%)		DC19V / 3.42A	DC12V / 3A
消費電力 (±10%) ***		--	9.6W
運転温度		10°C ~ 40°C (50°F ~ 104°F)	
寸法 (mm) ****		432 (幅) × 90 (高さ) × 326 (奥行き)	375 (奥行き) × 264.8 (幅) × 68 (高さ)
PC の最低閲覧要件		<ul style="list-style-type: none"> <li>・Intel core i3 以上、または同等の AMD</li> <li>・2GB RAM</li> <li>・AGP グラフィックカード、Direct Draw、32MB RAM</li> <li>・Windows 7、Windows Vista および Windows XP、DirectX 9.0 以降</li> <li>・Internet Explorer 7.x 以降</li> </ul>	
周辺機器		同軸ケーブル給電コンバータ	

\* 仕様は、将来予告なしに変更することがあります。\*\* ハードディスクはオプションです。\*\*\* ハードディスクが接続されていない場合です。\*\*\*\* 寸法公差: ±5mm

## 付録7 ディスク・アレイ互換性リスト

このNVRシリーズには、外部ディスク・アレイ接続用にeSATAインターフェースが内蔵されています。以下はディスク・アレイの互換性表です。

**注意：** 下記のディスク・アレイに使用するハードディスクの互換性については、個々のユーザー・マニュアルまたは公式ウェブサイトでご確認ください。

ブランド	型番
プロウェア	EP-D501-AA
	EP-2123-UA-R
RAIDON	GT1650-SB3
	GR3630-SB3
STARDOM	DR5-WBS3

# HD-Videorecorderserie

## Bedienungsanleitung

Bitte lesen Sie die Anleitung aufmerksam durch und bewahren Sie sie auf, damit Sie später darin nachlesen können.

Bedienungsanleitung zum Download: [www.surveillance-download.com/user/h0401.swf](http://www.surveillance-download.com/user/h0401.swf)

# Wichtige Hinweise zu Ihrer Sicherheit



Sämtliche von uns angebotenen bleifreien Produkte erfüllen die europäischen Vorgaben zur eingeschränkten Verwendung gefährlicher Substanzen (RoHS). Dies bedeutet, dass unsere Produktionsschritte und Produkte strikt bleifrei gehalten und auf die in den Vorgaben erwähnten gefährlichen Substanzen verzichtet.



Das Symbol mit der durchgestrichenen Mülltonne weist darauf hin, dass das Gerät im BEREICH der europäischen Union nicht mit dem regulären Hausmüll, sondern separat entsorgt werden muss. Dies gilt für das Produkt selbst und für sämtliche mit diesem Symbol gekennzeichnete Peripherie. Entsorgen Sie diese Produkte nicht mit dem regulären Hausmüll. Wenden Sie sich bei Fragen zum richtigen Recycling der Produkte an Ihren Händler vor Ort.



Dies ist ein Produkt der Klasse A. In Wohnumgebungen kann dieses Produkt Funkstörungen verursachen, die vom Anwender durch geeignete Maßnahmen abgestellt werden müssen.

## **FCC-Hinweis zu Funkstörungen**

Dieses Gerät wurde getestet und als mit den Grenzwerten für Digitalgeräte der Klasse A gemäß Teil 15 der FCC-Regularien übereinstimmend befunden. Diese Grenzwerte wurden geschaffen, um angemessenen Schutz gegen Störungen zu schaffen, wenn die Ausrüstung in einer kommerziellen Umgebung betrieben wird. Dieses Gerät erzeugt, verwendet und strahlt Hochfrequenzenergie ab und kann – falls nicht in Übereinstimmung mit den Bedienungsanweisungen installiert und verwendet – Störungen der Funkkommunikation verursachen. Beim Betrieb dieses Gerätes in Wohngebieten kann es zu Störungen kommen, die in eigener Verantwortlichkeit vom Anwender behoben werden müssen.

Dieses Gerät erfüllt Teil 15 der FCC-Regularien. Der Betrieb unterliegt den folgenden beiden Voraussetzungen:

- (1) Dieses Gerät darf keine Funkstörungen verursachen.
- (2) Dieses Gerät muss jegliche empfangenen Funkstörungen hinnehmen, einschließlich Störungen, die zu unbeabsichtigtem Betrieb führen können.

## **Haftungsausschluss**

iPad und iPhone sind Marken der Apple Inc., eingetragen in den USA und anderen Ländern. App Store ist eine Servicemarke der Apple Inc.

IOS ist eine Marke oder eingetragene Marke von Cisco in den USA und anderen Ländern und wird unter Lizenz genutzt.

Google Play und Android sind Marken der Google Inc.

Wir behalten uns das Recht vor, jegliche Inhalte dieser Anleitung jederzeit zu überarbeiten oder zu entfernen. Wir übernehmen keinerlei Haftung oder Verantwortung für Exaktheit, Vollständigkeit und Brauchbarkeit dieser Anleitung. Die Angaben in dieser Anleitung können sich ohne Ankündigung ändern.

Dieses Produkt verfügt über keinen Bereitschaftsmodus und kann nicht abgeschaltet werden.



## **MPEG4-Lizenz**

Dieses Produkt wurde im Rahmen der MPEG-4 Visual Patent PORTfolio License zum persönlichen, nichtkommerziellen Einsatz durch Endverbraucher für folgende Anwendungen lizenziert: 1) Videocodierung gemäß MPEG4 Visual Standard (MPEG-4-Video) und/oder 2) Decodierung von MPEG-4-Videos, die von Endverbrauchern im Zuge privater, nichtkommerzieller Aktivitäten erstellt wurden oder von einem seitens MPEG LA zur Zurverfügungstellung von MPEG-4-Videos lizenzierten Videoanbieter stammen. Lizenzen für jegliche anderen Zwecke werden nicht gewährt und dürfen nicht entsprechend abgeleitet werden. Weitere Informationen einschließlich Informationen zu internen und kommerziellen Promotionszwecken sowie zur Lizenzierung können von MPEG LA, LLC angefordert werden. Siehe: [HTTP://WWW.MPEGLA.COM](http://WWW.MPEGLA.COM)

## **GPL-Lizenz**



Dieses Produkt enthält Code, der von Drittanbietern entwickelt wurde und den Bestimmungen der GNU General Public License („GPL“) oder GNU Lesser Public License („LGPL“) entspricht.

Der in diesem Produkt verwendete GPL-Code wird ohne jegliche Gewährleistungen zur Verfügung gestellt und unterliegt dem Urheberrecht des entsprechenden Autors.

Weiterer GPL-lizenzierter Quellcode steht auf Anfrage zur Verfügung.

Wir würden uns freuen, Ihnen unsere Modifikationen des Linux-Kernels sowie einige neue Befehle und Werkzeuge in VERBINDUNG mit dem Code zur Verfügung stellen zu dürfen. Den Code können Sie über unsere FTP-Site abrufen; bitte nutzen Sie dazu den folgenden Link oder wenden Sie sich an Ihren Distributor:

<http://download.dvrtw.com.tw/GPL/NVR/T-Series/linux.tar.gz>

# INHALT

1. Hardware-Überblick .....	1
1.1 Front .....	1
1.2 Rückwand .....	1
2. Anschluss .....	3
2.1 Festplatteninstallation .....	3
2.2 KAMERA-IP-Konfiguration per LAN .....	5
2.2.1 AUTO-Modus .....	5
2.2.2 Statischer/DHCP-Modus .....	8
2.3 Manuelle Verbindungseinrichtung .....	8
3. Benutzeroberfläche .....	9
3.1 Lokaler Zugriff .....	9
3.2 Lokal .....	9
3.2.1 Gerätestatus .....	9
3.2.2 Kanalstatus .....	9
3.2.3 Schnellbedienung .....	10
3.2.4 Hauptmenü .....	10
3.2.5 Wiedergabesteuerung .....	10
4. Häufig genutzte Funktionen .....	11
4.1 Tastensperre/Freigabe .....	11
4.2 IP-Gerätesuche .....	11
4.3 Benutzerstufen erstellen .....	12
4.5 PTZ-Steuerung (Einkanalmodus) .....	13
4.5 EVENT-SUCHE .....	14
4.6 Videosicherung .....	15
4.7 Videowiedergabe per PC .....	16
4.7.1 Dateien in das AVI-Format umwandeln .....	17
5. Hauptmenü .....	18
5.1 Schnellstart .....	18
5.1.1 Allgemein .....	18
5.1.2 Zeiteinstellung .....	19
5.1.3 Simulation .....	20
5.2 SYSTEM .....	20
5.2.1 ACCOUNT .....	20
5.2.2 EXTRAS .....	21
5.2.3 SYSTEMINFO .....	22
5.2.4 SICHERUNGSPLAN .....	22
5.3 EVENT INFORMATION .....	23
5.3.1 SCHNELLSUCHE .....	23
5.3.2 EVENT-SUCHE .....	24
5.3.3 HDD INFO .....	24
5.3.4 EREIGNIS-LOG .....	24
5.4 ERWEITERTE EINSTELLUNG .....	25
5.4.1 VERBINDUNG .....	25
5.4.2 KAMERA .....	26
5.4.3 ERKENNUNG .....	27
5.4.4 ALARM .....	27
5.4.5 NETZWERK .....	28
5.4.6 DISPLAY .....	30





5.4.7 AUFNAHME .....	30
5.4.8 BENACHRICHTIGUNG .....	31
5.5 ZeitplANEINstellungen .....	34
5.5.1 AUFNAHME .....	34
5.5.2 EVENT .....	34
Anhang 1 – Kompatible USB-Flash-Laufwerke .....	35
Anhang 2: Kompatible Festplatten .....	36
Anhang 3: Batterie wechseln .....	37
Anhang 4 – Mobile SCHUTZ mit EagleEyes .....	38
A4.1 Vorbedingungen .....	38
A4.2 Wo herunterladen? .....	38
Anhang 5 – PUSH VIDEO einrichten .....	39
A5.1 Vorbedingungen .....	39
A5.1 PUSH VIDEO aktivieren .....	40
A5.2.1 Mit iOS®-Mobilgeräten (iPhone®/iPad®) .....	40
A5.2.2 Mit Android™-Mobilgeräten .....	40

# 1. Hardware-Überblick

## 1.1 Front

**Hinweis:** Die Funktionen an Frontblende und Rückseite können je nach MODEL variieren.

### 1) LED-Anzeigen

ALARM oder 	AN Alarmereignis ist eingetreten.
Internet oder 	Das Gerät ist mit dem Internet verbunden.
e-SATA	AN externes Laufwerk (oder ein Laufwerk-Array) wurde angeschlossen.
 *	Das Gerät wird mit Strom versorgt.
 *	Das Gerät ist mit dem lokalen NETZWERK (LAN) verbunden.
AUFNAHME*	Die Aufzeichnung läuft.
FESTPLATTE*	Bis zu zwei Festplatten wurden im Gerät installiert und richtig angeschlossen.

\* Nur bei bestimmten Modellen

### 2) USB-PORT ()

Schließen Sie ein kompatibles USB-Flash-Laufwerk zur Videosicherung an.

**Hinweis:** Eine Liste mit kompatiblen USB-Flash-Laufwerken finden Sie unter „Anhang 1 – Kompatible USB-Flash-Laufwerke“ auf Seite 35.

### 3) Mausanschluss ()

Schließen Sie eine Maus zur Bedienung an.

## 1.2 Rückwand

### 1) eSATA

Dieser PORT wird zum Anschluss eines Speichergerätes mit eSATA-Schnittstelle genutzt; beispielsweise einer externe FESTPLATTE oder eines Laufwerk-Arrays.

**Hinweis:** Damit Ihr Gerät richtig funktionIEMALSrt, erwerben Sie bitte ein Laufwerk-Array, das Linux unterstützt.

**Hinweis:** Falls das Laufwerk-Array nicht oder nicht richtig erkannt wird, prüfen Sie den Betriebsmodus des Laufwerk-Arrays oder setzen das Array auf Standardwerte zurück und versuchen es noch einmal.

### 2) HDMI

Dieser PORT wird zum Anschluss eines Monitors mit HDMI-Schnittstelle verwendet.

**Hinweis:** AN Direktanschluss per VGA- oder Composit-Schnittstelle an den Monitor wird nicht unterstützt. Bitte legen Sie einen passenden Konverter/Adapter bereit.

### 3) WAN (oder INTERNET)

Dieser PORT wird zur VERBINDUNG des Gerätes mit dem Internet eingesetzt.

### 4) DC IN

Hier schließen Sie das Netzteil an das Gerät an.

### 5) (AN-/Ausschalter)

Zum POWER AN bringen Sie den Schalter in die Position „-“, zum Abschalten in die Position „O“.

### 6) AUDIO OUT (nur bei bestimmten Modellen)

Schließen Sie einen Lautsprecher an.

### 7) Videoeingang (mit PoN) (nur bei bestimmten Modellen)

Hier schließen Sie lokale IP KAMERAs an. Das Gerät unterstützt PoN (Stromversorgung per NETZWERK); so lassen sich sämtliche angeschlossenen Kameras ohne zusätzliche Kabel mit Strom versorgen.

Kameranetzteile sind nicht erforderlich.

8) Videoeingang (mit PoE) (nur bei bestimmten Modellen)

Hier schließen Sie lokale IP KAMERAs an. Das Gerät unterstützt PoE (Stromversorgung per Ethernet); so lassen sich sämtliche angeschlossenen Kameras ohne zusätzliche Kabel mit Strom versorgen.

Kameranetzteile sind nicht erforderlich.

9) EXTERNAL I/O (nur bei bestimmten Modellen)

Setzen Sie zum Anschluss externer Geräte den mitgelieferten I/O-Block ein.

10) USB 3.0 (nur bei bestimmten Modellen)

Diesen PORT können Sie zum Kopieren umfangreicher Videodaten vom Recorder einsetzen. Die Daten werden deutlich schneller übertragen.

## 2. Anschluss

### 2.1 Festplatteninstallation

Um Videos zu SICHERN, wird eine FESTPLATTE im Recorder benötigt. Firmware-Aktualisierungen können fehlschlagen, wenn sich keine FESTPLATTE im Recorder befindet.

**Hinweis:** In unserem Beispiel zum Anschluss einer FESTPLATTE an das Gerät setzen wir ein MODEL mit 16 Kanälen ein.

Schritt 1: Nehmen Sie die obere Abdeckung ab, lokalisieren Sie Festplattenanschluss und Festplattenhalterung im Gerät.

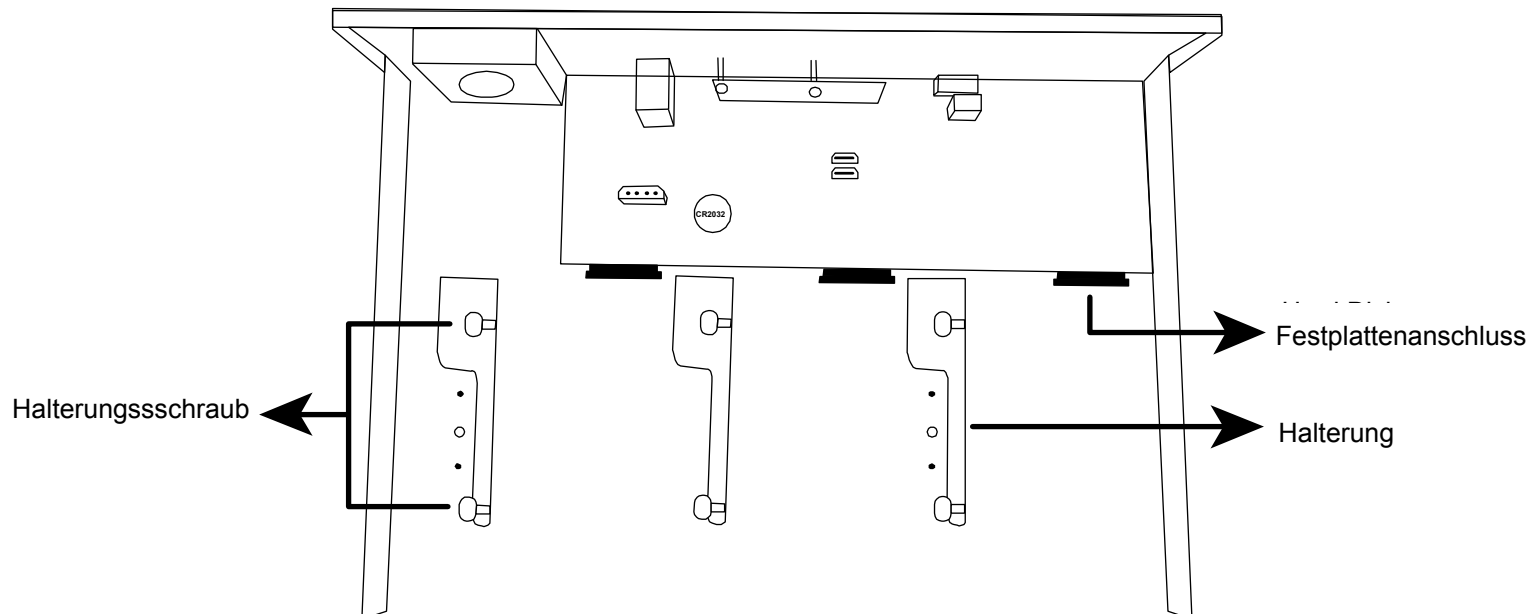

Schritt 2: Nehmen Sie eine kompatible FESTPLATTE zur Hand. Setzen Sie die FESTPLATTE mit der Platinenseite nach unten in einen der Festplattenanschlüsse ein.

**Hinweis:** Wir empfehlen, auf Energie sparende Festplatten zu verzichten, damit das Gerät richtig funktionIEMALSrt.

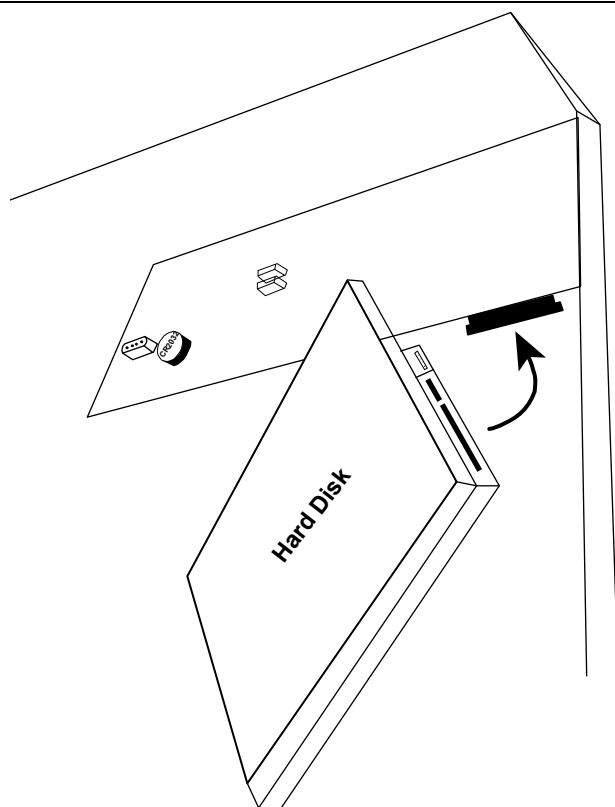

Schritt 3: Fixieren Sie die FESTPLATTE durch Verschrauben in der Halterung.

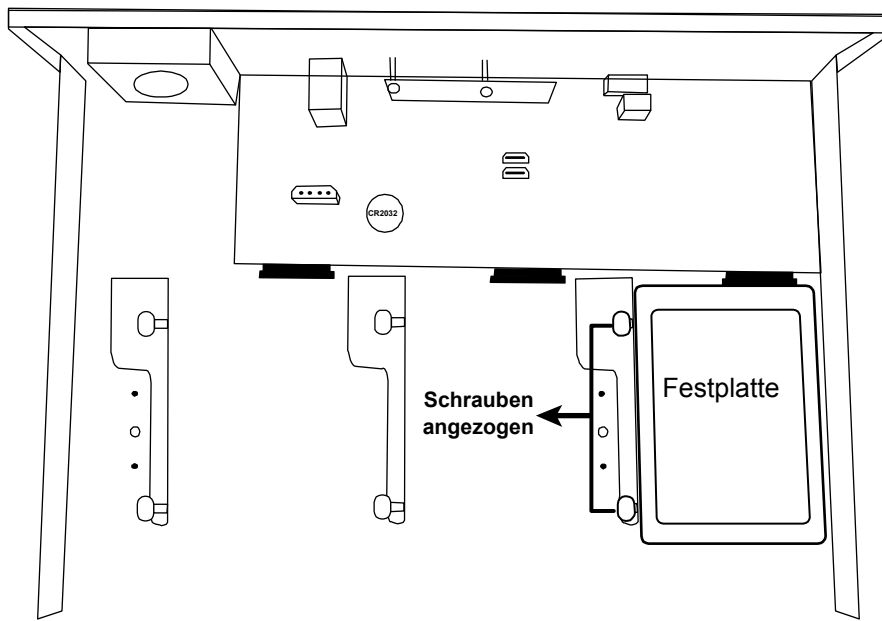

---

**Hinweis:** Bei Modellen mit 16 Kanälen können Sie eine zusätzliche Festplattenhalterung erwerben, mit der Sie zwei weitere Festplatten im Gerät installieren können.

---

Schritt 4: Bringen Sie die obere Abdeckung wieder an und drehen Sie die Schrauben wieder ein, die Sie in Schritt 1 gelöst haben.

## 2.2 KAMERA-IP-Konfiguration per LAN

### 2.2.1 AUTO-Modus

Der Auto-Modus vereinfacht komplizierte Netzwerkeinstellungen und ermöglicht eine Konfiguration in nur 3 Minuten. Der LAN-Verbindungsmodus ist per Vorgabe auf AUTO eingestellt. Dieser Modus eignet sich, wenn der LAN-PORT des Gerätes an einen Hub angeschlossen ist.

**Hinweis:** Pfad zu den Einstellungen:  (ERWEITERTE EINSTELLUNG) NETZWERK LAN MODUS.

#### TYP 1

Bis zu 4 IP-Geräte anschließen

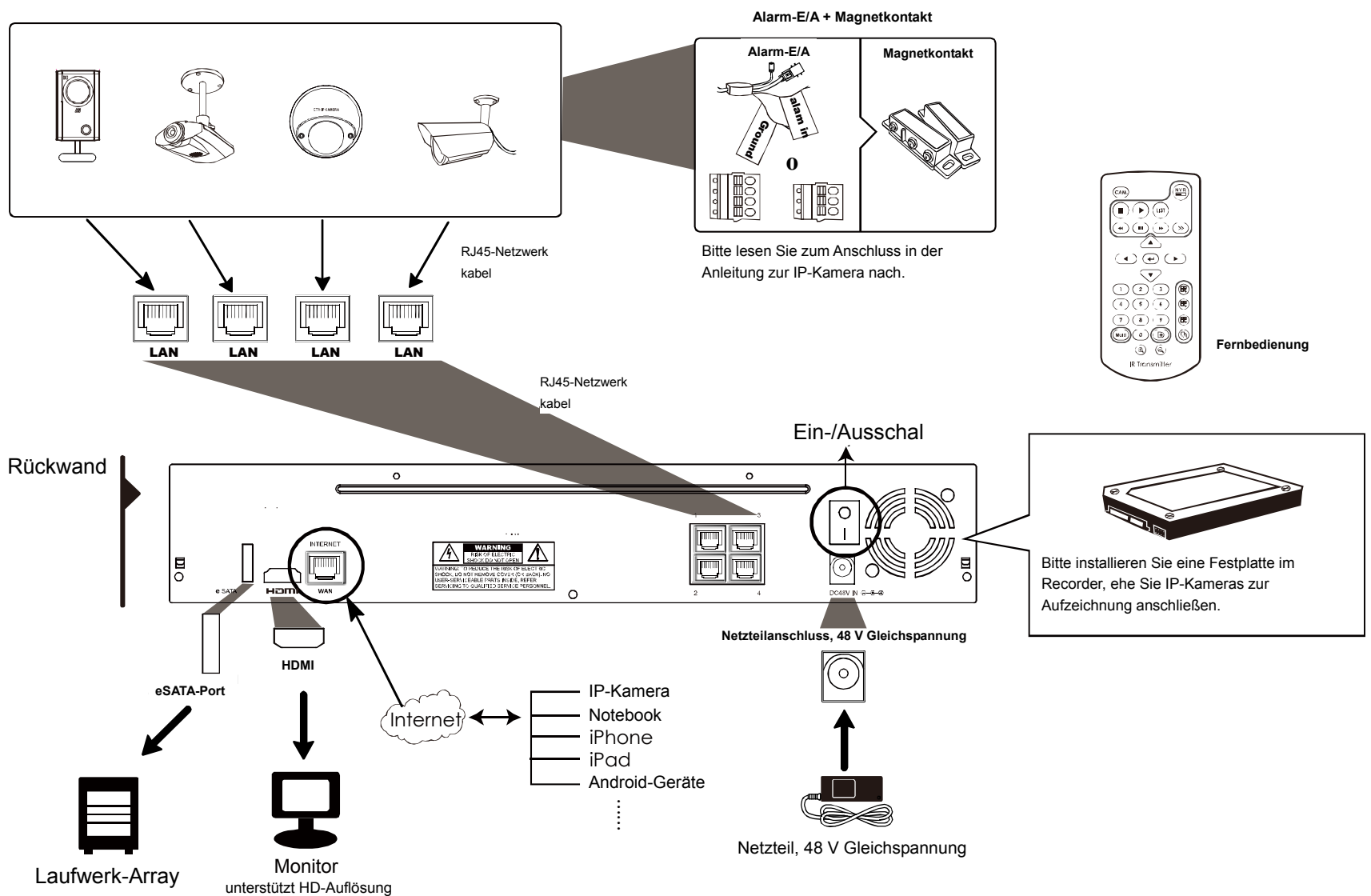

**Hinweis:** Wenn Sie mit Mobilgeräten oder einem Notebook von außen auf den Recorder zugreifen möchten, muss der Recorder mit dem Internet verbunden werden. Details dazu finden Sie in der Einrichtungsanleitung auf der mitgelieferten CD oder hier:

[www.surveillance-download.com/user/network\\_setup/network\\_setup\\_recorder.pdf](http://www.surveillance-download.com/user/network_setup/network_setup_recorder.pdf).



## TYP 2

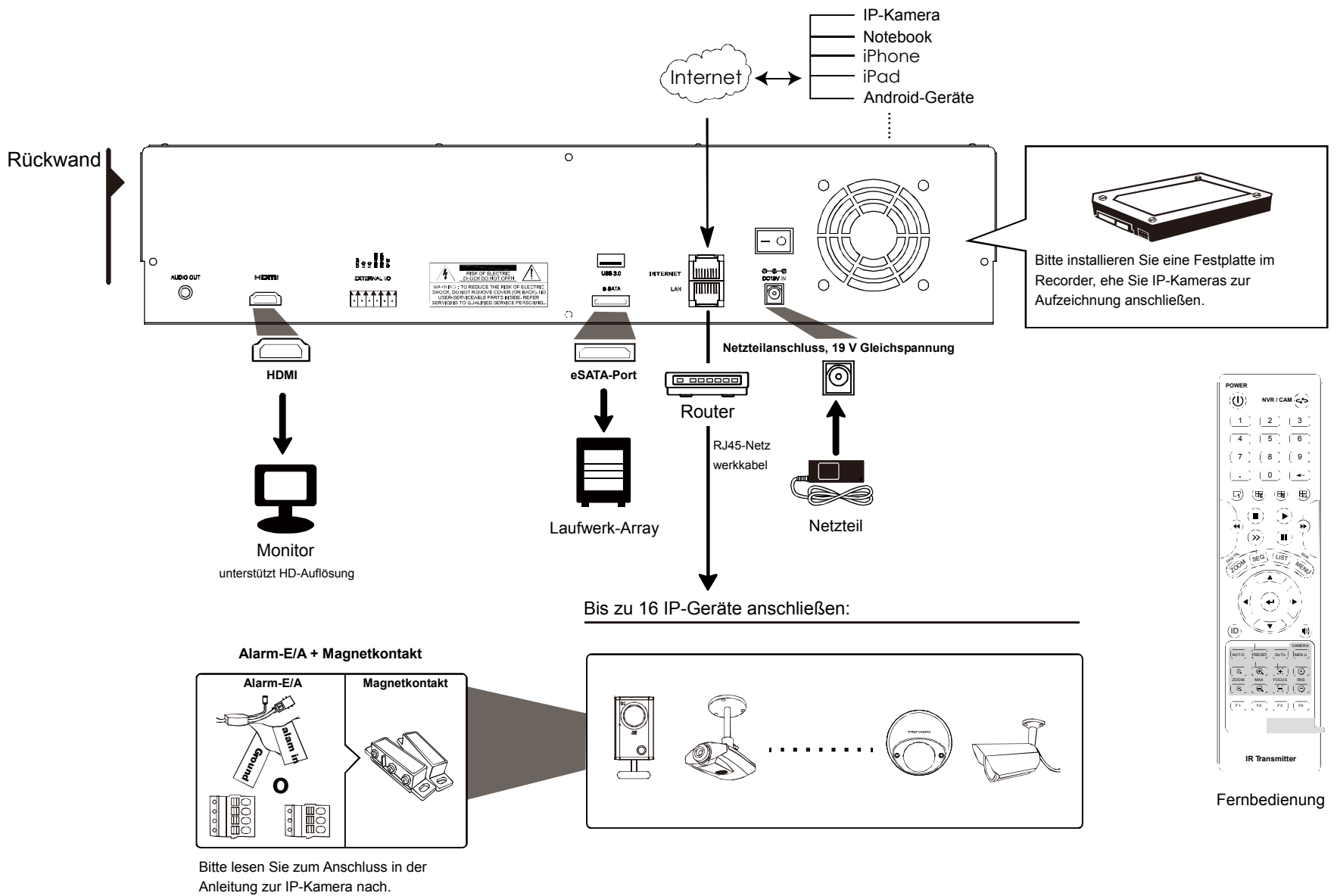

**Hinweis:** Wenn Sie mit Mobilgeräten oder einem Notebook von außen auf den Recorder zugreifen möchten, muss der Recorder mit dem Internet verbunden werden. Details dazu finden Sie in der Einrichtungsanleitung auf der mitgelieferten CD oder hier:

[www.surveillance-download.com/user/network\\_setup/network\\_setup\\_recorder.pdf](http://www.surveillance-download.com/user/network_setup/network_setup_recorder.pdf).

Der Recorder konfiguriert die IP-Adresse einer per LAN verbundenen KAMERA **automatisch**, wenn:

- Eine IP KAMERA unserer Marke angeschlossen wird.
- Die IP KAMERA auf Standardwerte rückgesetzt wird (Standard-IP-Konfigurationsverfahren ist DHCP).
- Die KAMERA vor dem POWER AN des Recorders eingeschaltet wird.

Falls der Recorder die IP-Adresse der KAMERA **nicht** wie oben beschrieben automatisch konfigurieren sollte, trifft Folgendes eventuell **NICHT** auf Ihre IP KAMERA zu:

- IP KAMERA unserer Marke.
- „DHCP“ als Standard-IP-Konfigurationsverfahren eingestellt

Zur Lösung dieses Problems nutzen Sie eine IP KAMERA unserer Marke und stellen ihre IP-Adresse auf 10.1.1.xx (bei xx sind Werte zwischen 11 und 253 zulässig) im selben Netzwerksegment ein, in dem sich auch der Recorder befindet.

- a) Bewegen Sie den Mauszeiger zur linken Bildschirmseite; die Schnellleiste erscheint. Wählen Sie . Eine Liste mit sämtlichen verbundenen IP KAMERAs nebst Status der VERBINDUNG mit dem Recorder und MAC-Adresse wird angezeigt.
- b) Wählen Sie die nicht genutzte IP-Adresse, wählen Sie anschließend „SETUP“.

IP-SUCHE			
IP	PORT	MAC	Status
10.1.1.12	88	00:0e:53:e5:9a:f1	MIT KN1 VERBUNDEN
10.1.1.13	88	00:0e:53:a6:91:18	MIT KN2 VERBUNDEN
10.1.2.14	88	00:0e:53:a5:9f:a2	UNGENUTZT
10.1.1.15	88	00:0e:53:e1:4e:k5	MIT KN3 VERBUNDEN
10.1.1.16	88	00:0e:53:s5:3e:h6	MIT KN4 VERBUNDEN
10.1.1.17	88	00:0e:53:e6:4b:26	MIT KN5 VERBUNDEN

	Verbinden	SETUP	VERLASS EN
---	-----------	-------	------------

- c) Wählen Sie DHCP als „NETZWERK-TYP“.
- d) Klicken Sie zum SICHERN Ihrer Änderungen auf „ANWENDEN“ und „VERLASSEN“.

SETUP	
NETZWERK-TYP	DHCP
IP	10.1.1.14
PORT	88
BENUTZERNAME	admin
PASSWORT	*****
NETZMASKE	255.0.0.0
GATEWAY	10.1.1.10
PRIMÄRE DNS	168.95.1.1

Anwenden	VERLASS EN
----------	------------

- e) Die IP KAMERA wird anschließend vom Recorder erkannt, ihr Bild wird angezeigt.

## 2.2.2 Statischer/DHCP-Modus

**Hinweis:** Pfad zu den Einstellungen:  (ERWEITERTE EINSTELLUNG) → NETZWERK → LAN → MODUS.

Wenn der LAN-PORT des Recorders an einen Router (nicht Hub) angeschlossen ist, können Sie:

- „Statisch“ wählen, wenn Sie das Netzwerksegment Ihres Routers kennen.  
Wenn die IP-Adresse Ihres Routers beispielsweise 192.168.0.1 lautet, ist 192.168.0.xx das Netzwerksegment Ihres Routers (xx kann Werte von 2 – 254 annehmen).  
Sie können die IP-Adressen angeschlossener IP KAMERAs auch selbst vergeben.
- Wählen Sie „DHCP“, wenn Ihr Router DHCP unterstützt und Sie das Netzwerksegment Ihres Routers nicht kennen.  
Die IP-Adressen angeschlossener IP KAMERAs werden vom Router zugewiesen.

## 2.3 Manuelle Verbindungseinrichtung

**Hinweis:** Pfad zu den Einstellungen:  (ERWEITERTE EINSTELLUNG) → VERBINDUNG.

Zur manuellen Adresszuweisung der lokal verbundenen KAMERA klicken Sie auf „URI“.

ERWEITERTE EINSTELLUNG			
<b>VERBINDUNG</b>	Kanal	URI	KONFIGURATION
KAMERA	Kn1	ONVIF://10.1.1.22:8080	SETUP
ERKENNUNG	Kn2	ONVIF://10.1.1.14:88	SETUP
ALARM	Kn3	PANASONIC://10.1.1.30:88	SETUP
NETZWERK	Kn4	VIVOTEK://10.1.1.12:88	SETUP
DISPLAY			
AUFNAHME			
VERLASSEN			



**Hinweis:** Wenn Sie den Recorder zum externen Zugriff auf andere angeschlossene IP KAMERAs, zur Live-Ansicht oder zur Videosicherung konfigurieren möchten, müssen Sie den Recorder zunächst mit dem Internet verbinden. Details dazu finden Sie in der Einrichtungsanleitung auf der mitgelieferten CD oder hier:

[www.surveillance-download.com/user/network\\_setup/network\\_setup\\_recorder.pdf](http://www.surveillance-download.com/user/network_setup/network_setup_recorder.pdf)

## 3. Benutzeroberfläche

### 3.1 Lokaler Zugriff

Schließen Sie Ihre USB-Maus an einen der USB-PORTs an der Vorderseite an. Prüfen Sie, ob das Maussymbol (  ) auf dem Bildschirm angezeigt wird, um festzustellen, dass die USB-Maus erkannt wurde.

Geben Sie das PASSWORT durch Anklicken der Bildschirmtastatur mit der Maus ein. Der Standardbenutzername und das PASSWORT lauten „**admin**“. Der Status wechselt von  (Tastensperre) zu  (Freigabe).

**Hinweis:** Unter „SYSTEM“ → „ACCOUNT“ können Sie vier verschiedene Benutzerstufen mit unterschiedlichen Zugriffsrechten konfigurieren. Details dazu finden Sie unter „4.3 Benutzerstufen erstellen“ auf Seite 12.



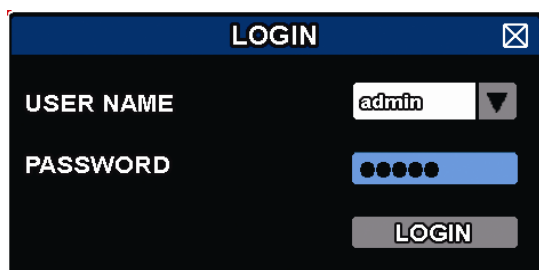





















#### Kennworteingabe



### 3.2 Lokal

















#### 3.2.1 Gerätestatus

**Hinweis:** Die dargestellten Funktionen können je nach MODEL und Benutzerstufe etwas abweichen.

	Tastensperre		Tastenfriegabe
	Kanalsperre		Kanalfriegabe
	USB-Flash-Laufwerk/USB-Gerät angeschlossen		Kein USB-Gerät angeschlossen
	Timer-AUFNAHME ein		Timer-AUFNAHME aus
	ÜBERSCHREIBEN ein		ÜBERSCHREIBEN aus
	Sequenzmodus ein		Sequenzmodus aus
	PTZ-Modus ein		PTZ-Modus aus
	Sicherungsereignis in Warteschlange, USB-Flash-Laufwerk erforderlich		USB-Flash-Laufwerk voll
	CPU-Auslastung		
<b>Netzwerkstatus:</b>			
	(WAN) Internet verbunden		(WAN) Internet getrennt
	(WAN) Lokale VERBINDUNG		
	(LAN) Auto-Modus – Megabit pro Sekunde		(LAN) Auto-Modus – Gb/s
	(LAN) DHCP-/Statisch-IP-Modus		(LAN) KAMERA getrennt

#### 3.2.2 Kanalstatus

**Hinweis:** Die dargestellten Funktionen können je nach MODEL und Benutzerstufe etwas abweichen.

	Auto-SUCHE ein		Auto-SUCHE aus		Originalgröße		An Bildschirm anpassen
	Live-Audio ein		Audio aus		Audiowiedergabe ein		Audiowiedergabe aus
	AUFNAHME		PTZ-Steuerung		Alarmereignis		BEWEGUNGsereignis
	Live-Informationen		Wiedergabeinfos		Digitalzoom		Kanalwiedergabe



### 3.2.3 Schnellbedienung

Durch Anklicken des Pfeils klappen Sie die Schnellmenüleiste aus; nun können Sie folgende fünf Funktionen nutzen:

	Zum Anzeigen des Kanalwechselfeldes und zum Auswählen des gewünschten Kanals.
	Zur DISPLAY des Wiedergabesteuerungsfensters. Klicken Sie auf  , um den zuletzt aufgenommenen Videoclip abzuspielen oder auf  , um die Suchliste aufzurufen.
	Zum Öffnen des IP-SUCHE-Fensters und zum Überprüfen des aktuellen Verbindungstatus der einzelnen Kanäle.
	Zum Anzeigen des Abschaltbildschirms zum Stoppen oder Neustarten des Systems.

### 3.2.4 Hauptmenü

Zum Aufrufen des Hauptmenüs klicken Sie mit der rechten Maustaste an eine beliebige Stelle; zum Beenden klicken Sie noch einmal mit der rechten Maustaste.

	SCHNELLSTART	Zum Festlegen von Statusanzeige, Bildeinstellungen, Datum und Uhrzeit.
	SYSTEM	Zum Festlegen der Systemkonfiguration.
	EVENT INFORMATION	Zum Aufrufen des EVENT-SUCHE-Menüs.
	ERWEITERTE KONFIGURATION	Zum Festlegen von VERBINDUNG, KAMERA, ERKENNUNG, ALARM, NETZWERK, ANZEIGE, AUFNAHME UND BENACHRICHTIGUNG.
	ZEITPLANEINSTELLUNG	Zum Festlegen von AUFNAHME- und Ereignistimer.



\* Nur bei bestimmten Modellen

### 3.2.5 Wiedergabesteuerung

	Schneller Vorlauf	Erhöht die Geschwindigkeit des schnellen Vorlaufs.
	Schneller Rücklauf	Erhöht die Geschwindigkeit des schnellen Rücklaufs.
	Wiedergabe/Pause	Beim ersten Anklicken wird das zuletzt aufgenommene Video sofort abgespielt, beim nächsten Anklicken angehalten (Pause). Bei angehaltener Wiedergabe (Pause):  springt ein Einzelbild vorwärts,  springt ein Einzelbild rückwärts.
	Stopp	Stoppt die Videowiedergabe.
	Zeitlupe	Erstes Anklicken: 1/4X Geschwindigkeit. Zweites Anklicken: 1/8X Geschwindigkeit.
	Stunde rückwärts/vorwärts	Springt zur vorherigen/nächsten vollen Stunde; beispielsweise 11:00 – 12:00 oder 14:00 – 15:00. Danach wird das erste Ereignisvideo abgespielt, das innerhalb dieser Stunde aufgenommen wurde.
	SCHNELLSUCHE	Ruft das SCHNELLSUCHE-Menü zur SUCHE nach bestimmten Aufnahmedaten auf.

## 4. Häufig genutzte Funktionen

### 4.1 Tastensperre/Freigabe

Zum Sperren oder Freigeben der lokalen Bedienung klicken Sie in der Statusleiste des Gerätes auf  (Freigabe) oder  (Sperren); der Status von ändert sich entsprechend.

Beim Freigeben werden Sie aufgefordert, BENUTZERNAME und PASSWORT einzugeben.

**Hinweis:** Standard-BENUTZERNAME und -PASSWORT lauten „admin“; dies entspricht der höchsten Benutzerstufe.

**Hinweis:** Unterschiedliche Benutzerstufen erhalten unterschiedliche Zugriffsrechte auf bestimmte Funktionen. Details dazu finden Sie unter „4.3 Benutzerstufen erstellen“ auf Seite 12.

### 4.2 IP-Gerätesuche

**Hinweis:** Diese Funktion steht nur dem „SUPERVISOR“ zur Verfügung. Wenn Sie mehr dazu erfahren möchten, lesen Sie bitte unter „4.3 Benutzerstufen erstellen“ auf Seite 12 nach.

Klicken Sie zur SUCHE nach IP KAMERAs im Netzwerksegment des Recorders auf  (IP-SUCHE) (Beispiel: 10.1.1.xx, Standardvorgabe).

Eine Liste mit sämtlichen verbundenen IP KAMERAs nebst Status der VERBINDUNG mit dem Recorder und MAC-Adresse wird angezeigt.

IP-SUCHE				
IP	PORT	MAC	PROTOKOLL	STATUS
10.1.1.12	88	00:0e:53:e5:9a:f1	AVTECH	MIT KN1 VERBUNDEN
10.1.1.13	88	00:0e:53:a6:91:18	AVTECH	MIT KN2 VERBUNDEN
10.1.1.14	88	00:0e:53:a5:9f:a2	AVTECH	UNGENUTZT
10.1.1.15	88	00:0e:53:e1:4e:k5	ONVIF	MIT KN3 VERBUNDEN
10.1.1.16	88	00:0e:53:s5:3e:h6	ONVIF	MIT KN4 VERBUNDEN
10.1.1.17	88	00:0e:53:e6:4b:26	ONVIF	MIT KN5 VERBUNDEN
10.1.1.18	88	00:0e:53:g2:3b:e7	AVTECH	MIT KN6 VERBUNDEN

Zum Festlegen der KAMERA-IP-Adresse oder zur automatischen IP-Adresszuweisung wählen Sie „SETUP“, anschließend wählen Sie unter „NETZWERK-TYP“ entweder „STATISCHE IP“ oder „DHCP“.

Klicken Sie zum SICHERN Ihrer Änderungen auf „ANWENDEN“ und „VERLASSEN“.

Einstellungen	
NETZWERKTYP	DHCP
IP	10.1.1.14
PORT	80
BENUTZERNAME	admin
PASSWORT	*****
NETZMASKE	255.0.0.0
GATEWAY	10.1.1.10
PRIMÄRE DNS	168.95.1.1

Wenn Sie sich mit einer anderen IP KAMERA verbinden möchten, wählen Sie die nicht genutzte IP KAMERA aus der IP-Suchliste und wählen anschließend „VERBINDUNG“. Wählen Sie den Kanal, dessen Kamerabild Sie anzeigen möchten, klicken Sie zum SICHERN der VERBINDUNG anschließend auf „SICHERN“.

Verbinden	
IP	10.1.1.14
PORT	88
KANAL	Kn5
BENUTZERNAME	admin
PASSWORT	*****
<input type="button" value="SICHERN"/> <input type="button" value="ABBRECHEN"/>	

















### 4.3 Benutzerstufen erstellen

**Hinweis:** Diese Funktion steht nur dem „SUPERVISOR“ zur Verfügung.

Wenn Sie ein anderes BenutzerACCOUNT mit unterschiedlichen Zugriffsrechten erstellen möchten, rechtsklicken Sie zum Anzeigen des Hauptmenüs, wählen  (SYSTEM) und anschließend „ACCOUNT“; die „BENUTZER LISTE“ wird angezeigt.

SYSTEM	
<b>ACCOUNT</b>	BENUTZER LISTE
EXTRAS	BENUTZERNAME    LEVEL
SYSTEMINFO	ADMIN            SUPERVISOR
SICHERUNGSPLAN	EXPERTE         POWER USER
	NORMAL          NORMAL
	GAST             GUEST
<input type="button" value="VERLASSEN"/>	<input type="button" value="HINZUFUEGEN"/> <input type="button" value="BEARBEITEN"/> <input type="button" value="LÖSCHEN"/>

Unterschiedliche Benutzerstufen erhalten wie nachstehend beschrieben unterschiedliche Zugriffsrechte auf bestimmte Funktionen.





Funktion	Benutzerstufe			
	SUPERVISOR	Experte	NORMAL	GUEST
<b>■ Bildschirmsteuerung</b>				
Schneller Kanalwechsel per Mausclick	✓	✓	✓	
<b>■ Recorderstatus</b>				
 /  Tastensperre/Freigabe	✓	✓	✓	✓
 /  Kanalwechselfreigabe	✓			
<b>■ Kanalstatus</b>				
 /  Auto-SUCHE ein/aus	✓			
 /  Live-Audio ein/aus	✓			
 /  Audiowiedergabe ein/aus	✓			
 /  Originalgröße/An Bildschirm anpassen	✓			
 /  Live-/Wiedergabeinformationen	✓			
 Digitalzoom	✓	✓		
 Einzelkanalwiedergabe	✓	✓		

	Funktion	Benutzerstufe			
		SUPERVISOR	Experte	NORMAL	GUEST
	DPTZ-Steuerung	✓	✓		
	Kameraschnellsteuerung	✓			
<b>■ Schnellbedienung</b>					
	Kanalwechsel	✓	✓	✓	✓
	Wiedergabe	✓	✓		
	IP-SUCHE	✓			
	AN/AUS	✓			
<b>■ Hauptmenü</b>					
	Schnellstart	✓			
	SYSTEM	✓			
	EVENT INFORMATION	✓			
	ERWEITERTE EINSTELLUNG	✓			
	Zeitpläneinstellungen	✓			
<b>■ Wiedergabesteuerung</b>					
	Schneller Vorlauf	✓	✓		
	Schneller Rücklauf	✓	✓		
	Wiedergabe/Pause	✓	✓		
	Stopp	✓	✓		
	Zeitlupe	✓	✓		
	Stunde rückwärts/vorwärts	✓	✓		
	SCHNELLSUCHE	✓	✓		

#### 4.4 PTZ-Steuerung (Einkanalmodus)

**Hinweis:** Diese Funktion steht nur „SUPERVISOR“ und „POWER USER“ zur Verfügung. Wenn Sie mehr dazu erfahren möchten, lesen Sie bitte unter „4.3 Benutzerstufen erstellen“ auf Seite 12 nach.

Klicken Sie zum Anzeigen des folgenden Panels in der Kanal-Statusleiste auf .

		Oben/Unten/Links/Rechts	Zum Bewegen der Auswahlmarkierung nach oben/unten/links/rechts sowie zum Ändern von Einstellungen.
		Vergrößern und Verkleinern (Digitalzoom)	Zum digitalen Vergrößern/Verkleinern des Kamerabildes.
		Fokus nah/fern	Zum Scharfstellen des Bildes.
		Vorgabepunkt	Zum Einblenden des Vorgabepunkt-Panels zum Anzeigen oder Festlegen von Vorgabepunkten. Details dazu finden Sie im folgenden Abschnitt.



**So legen Sie einen Vorgabepunkt fest:**

Schritt 1:

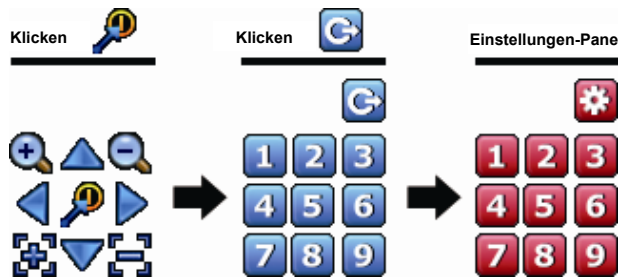

Schritt 2: Wählen Sie das gewünschte Vergrößerungsverhältnis mit / , bewegen Sie den Punkt dann mit / / / auf die Stelle, die Sie als Vorgabepunkt definiNIEMALSren möchten.

Schritt 3: Klicken Sie auf die Nummer, die Sie diesem Punkt zuweisen möchten, warten Sie ab, bis (Befehl senden) erscheint und anschließend wieder aus der Statusleiste verschwindet.

Schritt 4: Wenn Sie weitere Punkte festlegen möchten, wiederholen Sie die Schritte ab Schritt 1; wenn Sie wieder zum Vorgabepunkt-Auswahlpanel zurückkehren möchten, klicken Sie auf .

**So rufen Sie einen Vorgabepunkt auf:**

Schritt 1:

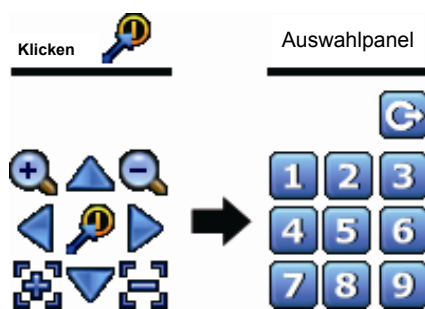

Schritt 2: Wählen Sie die Nummer der gewünschten Kameraansicht, warten Sie ab, bis (Befehl senden) erscheint und anschließend wieder aus der Statusleiste verschwindet.

**4.5 EVENT-SUCHE**



**Hinweis:** Diese Funktion steht den Benutzerstufen „NORMAL“ und „GUEST“ nicht zur Verfügung. Details dazu finden Sie unter „4.3 Benutzerstufen erstellen“ auf Seite 12.

Klicken Sie zum Aufrufen der Suchliste in der Wiedergabesteuerungsleiste auf .

EVENT INFORMATION																																											
<b>SCHNELLSUCHE</b>	FESTPLATTE <span style="float: right;">ALLE HDD ▾</span>																																										
AUFNAHME	KANAL <span style="float: right;">2 gewählt ▾</span>																																										
BEWEGUNG																																											
ALARM																																											
ZEIT																																											
SYSTEM																																											
VOLL																																											
STATISTIK																																											
	<div style="display: flex; justify-content: space-around;"> <div>2009</div> <div>Nov</div> </div> <table border="1" style="width: 100%; text-align: center;"> <tr> <td>SO</td><td>MO</td><td>DI</td><td>MI</td><td>DO</td><td>FR</td><td>SA</td> </tr> <tr> <td>1</td><td>2</td><td>3</td><td>4</td><td>5</td><td>6</td><td>7</td> </tr> <tr> <td>8</td><td>9</td><td>10</td><td>11</td><td>12</td><td>13</td><td>14</td> </tr> <tr> <td>15</td><td>16</td><td>17</td><td>18</td><td>19</td><td>20</td><td>21</td> </tr> <tr> <td>22</td><td style="background-color: #cccccc;">23</td><td>24</td><td>25</td><td>26</td><td>27</td><td>28</td> </tr> <tr> <td>29</td><td>30</td><td></td><td></td><td></td><td></td><td></td> </tr> </table> <div style="display: flex; justify-content: space-between; margin-top: 5px;"> <span>00</span><span>06</span><span>12</span><span>18</span><span>24</span> </div> <div style="display: flex; justify-content: space-between; margin-top: 5px;"> <span>VERLASSEN</span><span><b>15:20</b></span><span>AUSFÜHREN</span> </div>	SO	MO	DI	MI	DO	FR	SA	1	2	3	4	5	6	7	8	9	10	11	12	13	14	15	16	17	18	19	20	21	22	23	24	25	26	27	28	29	30					
SO	MO	DI	MI	DO	FR	SA																																					
1	2	3	4	5	6	7																																					
8	9	10	11	12	13	14																																					
15	16	17	18	19	20	21																																					
22	23	24	25	26	27	28																																					
29	30																																										

- Wenn Sie einen Zeitraum schnell durchsuchen möchten, innerhalb dessen sich die aufgezeichneten Daten befinden könnten:
  - Wählen Sie Kanal/Kanäle und Monat zum Durchsuchen. Datumsangaben mit aufgezeichneten Daten werden hervorgehoben.
  - Wählen Sie das Datum zum Durchsuchen. Zeiten mit aufgezeichneten Daten werden in der Zeitleiste hervorgehoben.
  - Klicken Sie zum Starten der Wiedergabe auf den gewünschten Zeitpunkt.

- Zum Durchsuchen der aufgezeichneten Daten nach Ereignissen wählen Sie AUFNAHME/BEWEGUNG/ALARM/ZEIT – oder VOLL zum Anzeigen sämtlicher EREIGNIS-LOGe. Wählen Sie das gewünschte Protokoll zur Wiedergabe.

**Hinweis:** Bei laufender Videowiedergabe können Sie zum Abrufen von Details der aufgezeichneten Daten auf  klicken oder mit einem Klick auf  den aufgezeichneten Ton (sofern vorhanden) eines gewünschten Kanals abrufen.

## 4.6 Videosicherung

**Hinweis:** Diese Funktion steht dem „Supervisor“ zur Verfügung. Details dazu finden Sie unter „4.3 Benutzerstufen erstellen“ auf Seite 12.

**Hinweis:** Bitte formatieren Sie das USB-Flash-Laufwerk mit dem PC im FAT32-Format, bevor Sie das USB-Flash-Laufwerk verwenden. Eine Liste mit kompatiblen USB-Flash-Laufwerken finden Sie unter „Anhang 1 – Kompatible USB-Flash-Laufwerke“ auf Seite 35.

**Hinweis:** Zur Videosicherung verwenden Sie bitte ein USB-Flash-Laufwerk oder sichern Ihre Daten über das Internet. Wir raten davon ab, die FESTPLATTE direkt an den PC anzuschließen.

Zum Kopieren der aufgezeichneten Daten zur Videosicherung klicken Sie auf  (SYSTEM) und wählen „SICHERUNGSPLAN“.

SYSTEM				
ACCOUNT				
EXTRAS				
SYSTEMINFO				
<b>SICHERUNGSPLAN</b>				
VERLASSEN	HINZUFUEGEN	LÖSCHEN	ALLES AUSWAEHLEN	

BACKUP	
SICHERUNGSTYP	DATEN ▼
STARTZEIT	2013/01/04
STARTZEIT	15:36:32
ENDZEIT	2013/01/04
ENDZEIT	15:40:32
KANAL	ALLES AUSWAEHLEN ▼
FESTPLATTE	ALLE HDD ▼
BACKUP	AUSFÜHREN

Schritt 1: Wählen Sie den Datentyp zur BACKUP aus. „Daten“ steht für Videodaten, „Protokoll“ für aufgezeichnete Protokolle.

Schritt 2: Wählen Sie den Zeitraum, der die zu sichernden Daten enthält.

Schritt 3: Wählen Sie den Kanal/die Kanäle und die FESTPLATTE, welche die zu sichernden Daten enthält.

Schritt 4: Unter „BACKUP“ starten Sie die BACKUP auf das USB-Flash-Laufwerk mit „AUSFÜHREN“; warten Sie, bis Sie eine Meldung auf den erfolgreichen Abschluss der BACKUP hinweist.

## 4.7 Videowiedergabe per PC

Die Sicherungsdatei wird aus Sicherheitsgründen in einem Spezialformat gespeichert und kann nur mit unserem eigenen Player wiedergegeben werden.

### So spielen Sie eine Videosicherung am PC ab:

Schritt 1: Verbinden Sie das USB-Flash-Laufwerk mit den aufgezeichneten Daten mit Ihrem PC.

---

**Hinweis:** Als Betriebssysteme werden Windows 7, Vista und XP unterstützt.

---

Schritt 2: SUCHEN Sie die Datei „PLAYER.EXE“ auf dem USB-Flash-Laufwerk heraus, doppelklicken Sie zur Installation des Players darauf.

---

**Hinweis:** „PLAYER.EXE“ können Sie auch über [www.surveillance-download.com/user/h0401.swf](http://www.surveillance-download.com/user/h0401.swf) herunterladen.

---

Schritt 3: Starten Sie das Programm *VideoPlayer\_NVR*, öffnen Sie den Ordner, in dem ihre aufgezeichneten Daten gespeichert wurden.

Schritt 4: Wählen Sie die gewünschte Datei zur Wiedergabe.

### 4.7.1 Dateien in das AVI-Format umwandeln

Zum Umwandeln der Videodateien in das AVI-Format klicken Sie in der Wiedergabeleiste auf „AVI“.

---

**Hinweis:** Aufgezeichneter Ton (sofern vorhanden) wird beim Umwandeln in das AVI-Format entfernt.

---

---

**Hinweis:** Falls die Videosicherungsdaten mehrere Kanäle enthält, klicken Sie zunächst einen bestimmten Kanal an, damit diese Funktion richtig funktioniert.

---



## 5. Hauptmenü

**Hinweis:** Dieses Menü steht nur dem „Supervisor“ zur Verfügung. Wenn Sie mehr dazu erfahren möchten, lesen Sie bitte unter „4.3 Benutzerstufen erstellen“ auf Seite 12 nach.

**Hinweis:** Im hier gezeigten Menü nutzen wir ein Vierkanalmodell als Beispiel. Das tatsächliche Aussehen kann etwas abweichen.

### 5.1 Schnellstart

#### 5.1.1 Allgemein

Schnellstart		
<b>GENERELL</b>	KANALTITEL	AN
DATUM / UHRZEIT	EVENT STATUS	AN
SIMULATION	DATUMSANZEIGE	AN
	MAUS SENSIBILITÄT	0 5 10 .....▲.....
	AUFNAHME KONFIGURIEREN	SETUP
VERLASSEN		

1) KANAL TITEL

Hier wählen Sie aus, ob der KANAL TITEL angezeigt werden soll (AN/AUS).

2) EVENT STATUS

Hier wählen Sie aus, ob die Ereignissymbole angezeigt werden sollen (AN/AUS).

**Hinweis:** Detaillierte Informationen zu den einzelnen Ereignissymbolen finden Sie unter „3.2 Lokal“ auf Seite 9.

3) DATUMSANZEIGE

Hier wählen Sie aus, ob das Datum angezeigt werden soll (AN/AUS).

4) MAUS SENSIBILITÄT

Hier können Sie die Mausempfindlichkeit in 10 Stufen einstellen.

5) AUFNAHME KONFIGURATION

Klicken Sie zum Aufrufen der einzelnen Seiten für manuelle AUFNAHME, EVENT AUFNAHME AKTIV und TIMER AUFNAHME AKTIV auf „SETUP“.

**Hinweis:** Die bei „Bildgröße“ und „I.P.S“ wählbaren Optionen hängen von der angeschlossenen KAMERA ab.

■ Manuell und Timer

STARTMENÜ					
ANLEITUNG	EVENT	TIMER			
KANAL	PROFIL	TYP	BILDGRÖSSE	QUALITÄT	I.P.S
KN1	PROFIL 1	H264	720 X 480	0 5 10 .....▲.....	30
KN2	PROFIL 1	H264	1280 X 1024	0 5 10 .....▲.....	30
KN3	PROFIL 1	H264	1280 X 1024	0 5 10 .....▲.....	30
KN4	PROFIL 1	H264	1280 X 1024	0 5 10 .....▲.....	30
					VERLASSEN

■ EVENT

SCHNELLSTART				
ANLEITUNG	EVENT	TIMER		
KANAL	BILDGRÖSSE	QUALITÄT	I.P.S	EVENT
KN1	720 X 480	0 5 10 ■■■■■▲■■■■■	30	BEWEGUNG
KN2	1280 X 1024	0 5 10 ■■■■■▲■■■■■	30	BEWEGUNG/ALARM
KN3	1280 X 1024	0 5 10 ■■■■■▲■■■■■	30	BEWEGUNG/ALARM
KN4	1280 X 1024	0 5 10 ■■■■■▲■■■■■	30	BEWEGUNG
				VERLASSEN

### 5.1.2 DATUM / UHRZEIT

SCHNELLSTART		
GENERELL	DATUM	2009-11-17
<b>DATUM / UHRZEIT</b>	ZEIT	15:35:53
SIMULATION	SYNC PERIODE	TOCK.STDTIME.GOV.TW
	SYNC PERIODE	TÄGLICH
	GMT	(UTC +08:00) TAIPEH
VERLASSEN		

1) DATUM

Zum Einstellen des aktuelle Datums. Das Standardformat lautet JAhr-Monat-Tag (J-M-T).

---

**Hinweis:** Zum Ändern des Datumsformates lesen Sie bitte unter „5.2.1 ACCOUNT“ nach.

---

2) ZEIT

Stellen Sie die aktuelle Zeit in Stunden:Minuten:Sekunden ein.

3) NTP SERVER

Klicken Sie zum Ändern des NTP-Standardserver; oder behalten Sie den NTP-Standardserver bei.

4) SYNC PERIODE

Wählen Sie aus, ob Gerätezeit jeden Tag (Täglich) synchronisiert werden soll oder schalten Sie diese Funktion ab (AUS).

5) GMT

Wählen Sie Ihre Zeitzone.

### 5.1.3 Simulation

Bei der „SIMULATION“ können Sie CPU-Belastung und Leistung ablesen, wenn bestimmte Funktionen aktiv sind. Zusätzlich können Sie sich anzeigen lassen, wie die Anzahl der Online-Nutzer die Leistung des Gerätes beeinflusst.

Schnellstart		
GENERELL	LIVE-PARAMETEREINSTELLUNG	SETUP
DATUM / UHRZEIT	MANUELLE AUFNAHMEEINSTELLUNGEN	SETUP
<b>SIMULATION</b>	EREIGNISAUFNAHMEEINSTELLUNGEN	SETUP
	ZEITPLANAUFNAHMEEINSTELLUNGEN	SETUP
	AUFNAHMETIMER	AUS
	EREIGNISTIMER	AUS
	MAXIMALE ONLINENUTZERZAHL	5
	FESTPLATTENGRÖSSE (GB)	1000
	ANLEITUNG444 G: 0 Tage, 10 Stunden	
	EVENT 444G: 0 Tage, 10 Stunden	
	TIMER 444G: 0 Tage, 10 Stunden	
VERLASSEN		

## 5.2 SYSTEM

### 5.2.1 ACCOUNT

Diese Funktion wird zum Erstellen eines neuen BenutzerACCOUNTs sowie zum Modifizieren oder LÖSCHEN eines vorhandenen ACCOUNTs verwendet; beispielsweise dann, wenn Sie andere Zugriffsrechte vergeben möchten.

---

**Hinweis:** Detaillierte Informationen zu den lokalen Aktionen der einzelnen Benutzerstufen finden Sie unter „4.3 Benutzerstufen erstellen“ auf Seite 12.

---

ERWEITERTE EINSTELLUNG		
<b>ACCOUNT</b>	BENUTZER LISTE	
EXTRAS	BENUTZERNAME	LEVEL
SYSTEMINFO	ADMIN	SUPERVISOR
SICHERUNGSPLAN	EXPERTE	POWER USER
	NORMAL	NORMAL
	GAST	GUEST
LOG BACKUP FAILED	HINZUFUEGEN	BEARBEITEN
		LÖSCHE N

## 5.2.2 EXTRAS

SYSTEM		
ACCOUNT	SPRACHE	DEUTSCH
<b>EXTRAS</b>	UPGRADE	AUSFÜHREN
SYSTEMINFO	NETZWERK UPGRADE	AUSFÜHREN
SICHERUNGSPLAN	BACKUP KONFIGURATION	AUSFÜHREN
	KONFIGURATION	AUSFÜHREN
	WIEDERHERSTELLEN	
VERLASSEN		

1) SPRACHE

Hier stellen Sie die OSD-Sprache ein.

2) UPGRADE

SICHERN Sie die von Ihrem Installateur oder Distributor erhaltenen Aktualisierungsdateien auf einem kompatiblen USB-Flash-Laufwerk, schließen Sie das Laufwerk anschließend an den USB-PORT an der Frontblende an. Klicken Sie anschließend zur Aktualisierung auf „AUSFÜHREN“.

---

**Hinweis:** Bitte formatieren Sie das USB-Flash-Laufwerk mit dem PC im FAT32-Format, bevor Sie das USB-Flash-Laufwerk verwenden. Eine Liste mit kompatiblen USB-Flash-Laufwerken finden Sie unter „Anhang 1 – Kompatible USB-Flash-Laufwerke“ auf Seite 35.

---



---

**Hinweis:** Nach der Firmware-Aktualisierung empfehlen wir, zur besseren Systemstabilität sämtliche Daten der FESTPLATTE zu LÖSCHEN. Bitte vergessen Sie nicht, eine BACKUP Ihrer Videos anzulegen, bevor Sie sämtliche Festplattendaten LÖSCHEN.

---



---

**Hinweis:** Bevor Sie eine externe Firmware-Aktualisierung durchführen, installieren Sie bitte zunächst eine FESTPLATTE im Recorder, damit die Firmware-Aktualisierung problemlos ausgeführt werden kann.

---

3) NETZWERK UPGRADE

Klicken Sie zur Systemaktualisierung per Internet auf „AUSFÜHREN“.

---

**Hinweis:** Zum Einsatz dieser Funktion ist Internetzugriff erforderlich. Bitte sorgen Sie dafür, dass Ihr Recorder mit dem Internet verbunden ist, bevor Sie diese Funktion AUSFÜHREN.

---

4) BACKUP KONFIGURATION/KONFIGURATION WIEDERHERSTELLEN

Wenn Sie die aktuelle Konfiguration nach der Aktualisierung beibehalten möchten, schließen Sie ein kompatibles USB-Flash-Laufwerk an den USB-PORT an und wählen unter „BACKUP KONFIGURATION“ die Option „AUSFÜHREN“: Die aktuelle Konfiguration wird in der Datei „SYSTEM .bin“ auf Ihrem USB-Flash-Laufwerk gespeichert.

Zum Wiederherstellen der Konfiguration schließen Sie das USB-Flash-Laufwerk, welches die Datei „SYSTEM .bin“ enthält, an den USB-PORT an und wählen unter „KONFIGURATION WIEDERHERSTELLEN“ die Option „AUSFÜHREN“.



## 5.2.3 SYSTEMINFO

SYSTEM		
ACCOUNT	AUTOM. TASTENSPERRE	NIEMALS
EXTRAS	HDD LÖSCHEN	FESTPLATTE 0
<b>SYSTEMINFO</b>	STANDARD HERSTELLEN	AUSFÜHREN
SICHERUNGSPLAN	REMOTE ID	000
	GERÄTETITEL	STARTBILDSCHIRM
VERLASSEN	VERSION	1001-1000-1001-1001

1) AUTOM. TASTENSPERRE

Hier stellen Sie die Leerlaufzeit in Sekunden ein, nach der sich die Tastensperre einschalten soll (NIEMALS / 10 / 30 / 60).

2) HDD LÖSCHEN

Wählen Sie die FESTPLATTE, die Sie LÖSCHEN möchten, klicken Sie anschließend zur Bestätigung auf „JA“, zum Abbrechen auf „NEIN“.

Wir empfehlen, in folgenden Fällen sämtliche Daten der FESTPLATTE zu LÖSCHEN:

- Sie benutzen den Recorder zum ersten Mal und möchten dafür sorgen, dass aufgezeichnete Daten nicht mit anderen Daten vermischt werden, die sich noch auf der FESTPLATTE befinden.
- Die Firmware soll aktualisiert werden, damit das SYSTEM stabiler arbeitet. Vergessen Sie vor dem LÖSCHEN aller Festplattendaten nicht, eine Videosicherung anzufertigen.
- Datum und Uhrzeit wurden bei aktiver Aufnahmefunktion versehentlich geändert. Andernfalls geraten die aufgezeichneten Daten durcheinander, eventuell ist es nicht mehr möglich, aufgezeichnete Dateien nach Zeitpunkt aufzufinden.

3) STANDARD HERSTELLEN

Klicken Sie zum Zurücksetzen sämtlicher Einstellungen auf die Standardwerte auf „AUSFÜHREN“; wählen Sie „JA“ zur Bestätigung, „NEIN“ zum Abbrechen. Der Recorder startet nach dem Zurücksetzen neu.

## 5.2.4 SICHERUNGSPLAN

Diese Funktion wird zum Kopieren aufgezeichneter Videos vom Recorder auf ein USB-Flash-Laufwerk eingesetzt. Sie können bei Bedarf mehrere Sicherungsereignisse vorplanen; die BACKUP beginnt, wenn ein kompatibles USB-Flash-Laufwerk mit dem Recorder verbunden wird.

---

**Hinweis:** Bitte formatieren Sie das USB-Flash-Laufwerk mit dem PC im FAT32-Format, bevor Sie das USB-Flash-Laufwerk verwenden. Eine Liste mit kompatiblen USB-Flash-Laufwerken finden Sie unter „Anhang 1 – Kompatible USB-Flash-Laufwerke“ auf Seite 35.

---



---

**Hinweis:** Das gesicherte Video kann am PC wiedergegeben werden. Details dazu finden Sie unter „4.7 Videowiedergabe per PC“ auf Seite 15.

---



---

**Hinweis:** Die Datensicherung lässt sich per USB-Flash-Laufwerk oder über das Internet erledigen. Wir raten davon ab, die FESTPLATTE direkt an den PC anzuschließen. Daten können verloren gehen und lassen sich eventuell auch dann nicht mehr reparieren, wenn die FESTPLATTE wieder in den Recorder eingesetzt wird.

---

SYSTEM				
ACCOUNT	ZEIT	GRÖÙE	TYP	Status
EXTRAS	<input type="checkbox"/> 2013/03/26 14:08:54 – 2013/03/26 14:11:54	90 MB	Daten	Warten
SYSTEMINFO				
<b>SICHERUNGSPLAN</b>				
VERLASSEN	HINZUFUEGEN	LÖSCHEN	ALLES AUSWAEHLEN	

**So fügen Sie ein Sicherungsereignis hinzu**

Schritt 1: Wählen Sie „HINZUFUEGEN“; die Sicherungsseite erscheint.

BACKUP	
Sicherungstyp	Daten ▼
STARTZEIT	2013/01/04
STARTZEIT	15:36:32
ENDZEIT	2013/01/04
ENDZEIT	15:40:32
KANAL	ALLE HDD ▼
FESTPLATTE	AUSFÜHREN ▼
BACKUP	AUSFÜHREN

Schritt 2: Auf der Sicherungsseite wählen Sie „Daten“, wenn Sie das Videomaterial kopieren möchten. Wählen Sie „Protokoll“, wenn Sie die Aufnahmeprotokolle kopieren möchten.

Schritt 3: Wählen Sie Uhrzeit, Kanal/Kanäle und die FESTPLATTE aus, auf der die gewünschten Daten gespeichert werden sollen.

Schritt 4: Wählen Sie zum Einfügen des Sicherungsereignisses in den Zeitplan „AUSFÜHREN“.

**So LÖSCHEN Sie ein Sicherungsereignis**

Wählen Sie das EVENT, das aus dem SICHERUNGSPLAN entfernen möchten, klicken Sie dann auf „LÖSCHEN“.

**5.3 EVENT INFORMATION****5.3.1 SCHNELLSUCHE**

EVENT INFORMATION																																																		
<b>SCHNELLSUCHE</b>	FESTPLATTE <span style="float: right;">ALLE HDD ▼</span>																																																	
EVENT-SUCHE	KANAL <span style="float: right;">2 gewählt ▼</span>																																																	
HDD INFO																																																		
EREIGNIS-LOG																																																		
	<table border="1" style="width: 100%; text-align: center;"> <thead> <tr> <th colspan="4">2009</th> <th colspan="3">NOV</th> </tr> <tr> <th>So</th> <th>Mo</th> <th>Di</th> <th>Mi</th> <th>Do</th> <th>Fr</th> <th>Sa</th> </tr> </thead> <tbody> <tr> <td>1</td> <td>2</td> <td>3</td> <td>4</td> <td>5</td> <td>6</td> <td>7</td> </tr> <tr> <td>8</td> <td>9</td> <td>10</td> <td>11</td> <td>12</td> <td>13</td> <td>14</td> </tr> <tr> <td>15</td> <td>16</td> <td>17</td> <td>18</td> <td>19</td> <td>20</td> <td>21</td> </tr> <tr> <td>22</td> <td style="background-color: #cccccc;">23</td> <td>24</td> <td>25</td> <td>26</td> <td>27</td> <td>28</td> </tr> <tr> <td>29</td> <td>30</td> <td></td> <td></td> <td></td> <td></td> <td></td> </tr> </tbody> </table>	2009				NOV			So	Mo	Di	Mi	Do	Fr	Sa	1	2	3	4	5	6	7	8	9	10	11	12	13	14	15	16	17	18	19	20	21	22	23	24	25	26	27	28	29	30					
2009				NOV																																														
So	Mo	Di	Mi	Do	Fr	Sa																																												
1	2	3	4	5	6	7																																												
8	9	10	11	12	13	14																																												
15	16	17	18	19	20	21																																												
22	23	24	25	26	27	28																																												
29	30																																																	
	<table border="1" style="width: 100%; text-align: center;"> <tr> <td style="width: 25%;">00</td> <td style="width: 25%;">06</td> <td style="width: 25%;">12</td> <td style="width: 25%;">18</td> <td style="width: 25%;">24</td> </tr> <tr> <td colspan="5"> <div style="display: flex; justify-content: space-around; align-items: center;"> <div style="width: 20%;"></div> <div style="width: 20%;"></div> <div style="width: 20%;"></div> <div style="width: 20%;"></div> <div style="width: 20%;"></div> </div> </td> </tr> </table>	00	06	12	18	24	<div style="display: flex; justify-content: space-around; align-items: center;"> <div style="width: 20%;"></div> <div style="width: 20%;"></div> <div style="width: 20%;"></div> <div style="width: 20%;"></div> <div style="width: 20%;"></div> </div>																																											
00	06	12	18	24																																														
<div style="display: flex; justify-content: space-around; align-items: center;"> <div style="width: 20%;"></div> <div style="width: 20%;"></div> <div style="width: 20%;"></div> <div style="width: 20%;"></div> <div style="width: 20%;"></div> </div>																																																		
VERLASSEN	<b>15:20</b> <span style="float: right;">AUSFÜHREN</span>																																																	

Schritt 1: Wählen Sie die FESTPLATTE und den Kanal mit den Videodaten, nach denen Sie suchen möchten.

Schritt 2: Wählen Sie den Monat mit den gesuchten Videodaten aus dem Kalender; Tage mit aufgezeichneten Daten werden hervorgehoben.

Schritt 3: Wählen Sie den gewünschten Tag aus dem Kalender; Uhrzeiten mit aufgezeichneten Daten werden in der Zeitleiste hervorgehoben.

Schritt 4: Zur sofortigen Wiedergabe des Videos klicken Sie auf „AUSFÜHREN“.

Wenn Sie die Startzeit der Videowiedergabe auswählen möchten, setzen Sie den Mauszeiger auf die hervorgehobene Zeitspanne und bestätigen per Mausklick, wenn der gewünschten Zeitpunkt darunter angezeigt wird. Nach der Bestätigung beginnt die Wiedergabe sofort.

**Hinweis:** Einzelheiten zur Videowiedergabe finden Sie im Abschnitt „3.2.5 Wiedergabesteuerung“ auf Seite 10.

## 5.3.2 EVENT-SUCHE

EVENT INFORMATION	
SCHNELLSUCHE	DATUM 2009/11/19
<b>EVENT-SUCHE</b>	ZEIT 16:13:16
HDD INFO	KANAL <input type="text" value="1"/> ▼
EREIGNIS-LOG	FESTPLATTE <input type="text" value="ALLE HDD"/> ▼
	EVENT TYP <input type="text" value="BEWEGUNG"/> ▼
	SUCHE START
VERLASSEN	

1) DATUM/ZEIT

Wählen Sie die gewünschte Zeitperiode, nach der Sie suchen möchten.

2) KANAL

Wählen Sie den Videokanal, den Sie suchen möchten.

3) FESTPLATTE

Wählen Sie die FESTPLATTE mit den gewünschten Videodaten zum Durchsuchen; oder wählen Sie „ALLE HDD“.

4) EVENT TYP

Wählen Sie den EVENT TYP, nach dem Sie suchen möchten: BEWEGUNG/ALARM/MENSCHEN ERKENNUNG - LISTE

5) SUCHE

Klicken Sie zum Starten der SUCHE und zur sofortigen Wiedergabe der Videodaten auf „START“.

## 5.3.3 HDD INFO

Sie können sich Daten der FESTPLATTE(n) anzeigen lassen, die an das Gerät angeschlossen wurden.

EVENT INFORMATION	
SCHNELLSUCHE	NUMMER MODEL °C GRÖÙE FREI FORMAT ZEIT SERIENNUMMER F.W
EVENT-SUCHE	FESTPLATTE 0 ST31000526SV 46 890,562 GB 864,832 GB 2011/12/13 18:18:53 9V0DN5WS ST31000526SV
<b>HDD INFO</b>	
EREIGNIS-LOG	
VERLASSEN	

## 5.3.4 EREIGNIS-LOG

Sie können alle EVENT INFORMATION (EVENT TYP, Zeit und Kanal) prüfen oder alle Aufzeichnungen LÖSCHEN.

EVENT INFORMATION			
SCHNELLSUCHE	SYSTEM	BACKUP	
EVENT-SUCHE	EVENT	Zeit	Kommentar
HDD INFO	TASTEN ENTSPERREN	2011/11/19 15:49:07	
<b>EREIGNIS-LOG</b>	VIDEO VERLUST	2011/11/19 15:32:05	04
	POWER AN	2011/11/19 15:32:02	
<div style="display: flex; justify-content: space-between;"> <span>VORHER</span> <span>SPÄTER</span> <span>LÖSCHEN</span> </div>			
VERLASSEN			

## 5.4 ERWEITERTE EINSTELLUNG

### 5.4.1 VERBINDUNG

Zur manuellen Adresszuweisung der lokal verbundenen KAMERA klicken Sie auf „URI“.

ERWEITERTE EINSTELLUNG			
<b>VERBINDUNG</b>	KANAL	URI	KONFIGURATION
KAMERA	Kn1	AVTECH://ip_office.ddns.eagleeyes.tw:80	SETUP
ERKENNUNG	Kn2	ONVIF://10.1.1.14:88	SETUP
ALARM	Kn3	AVTECH://10.1.1.30:88	SETUP
NETZWERK	Kn4	AVTECH://10.1.1.12:88	SETUP
DISPLAY			
AUFNAHME			
VERLASSEN			

Klicken Sie anschließend zum Eingeben der KAMERA-Zugangsdaten auf „SETUP“.

KONFIG Kn1	
BENUTZERNAME	admin
PASSWORT	*****
CACHE TIME (MSEC)	0 5 20  -----   -----
MODEL	AVTECH
GET TYPE	IP KAMERA
PROFIL	Profil 3
TYP	H264
BILDGRÖSSE	720 x 480
QUALITÄT	0 5 10  -----   -----
I.P.S	30
AUDIO	AN
VERLASSEN	

Schritt 1: Geben Sie Benutzernamen und PASSWORT zum Zugriff auf die IP KAMERA ein.

Schritt 2: Klicken Sie zum Erkennen und Sicherstellen, dass sämtliche eingegebenen Daten richtig sind, auf „GET TYPE“.

Schritt 3: Wählen Sie Bildgröße, Bildqualität und I.P.S.

---

**Hinweis:** Die bei „Bildgröße“ und „I.P.S“ wählbaren Optionen hängen von der angeschlossenen KAMERA ab.

---

Schritt 4: (optional) Bei Kameras mit Audioaufzeichnung wählen Sie „AN“ oder „AUS“.

## 5.4.2 KAMERA

ERWEITERTE EINSTELLUNG				
VERBINDUNG	Kn1	Kn2	Kn3	Kn4
<b>KAMERA</b>	HELLIGK.			128
ERKENNUNG	KONTR.			128
ALARM	AUFN.			128
NETZWERK	FARBE			128
DISPLAY	VERDECKT			AUS
AUFNAHME	AUFN.			AN
BENACHRICHTIGUNG	REC AUDIO			AN
	KANAL TITEL			BEARBEITEN
	PORT FORWARD			81
	ENABLE PORT FORWARD			AN
VERLASSEN				

Schritt 1: HELLIGK./KONTR./SÄTT./FARBE

Klicken Sie auf den aktuellen Wert, um HELLIGK./KONTR./SÄTT./FARBE jedes Kanals manuell einzustellen.

Schritt 2: VERDECKT

Hier können Sie festlegen, ob der ausgewählte Kanal verborgen (verdeckt) aufgezeichnet werden soll (AN/AUS). Wenn diese Funktion aktiviert ist, erscheint das Wort „VERDECKT“ im Kanalbildschirm.

---

**Hinweis:** Wenn „VERDECKT“ nicht angezeigt werden soll, wenn diese Funktion aktiv ist, wechseln Sie zu „DISPLAY“ und stellen „ANZEIGE VERSTECKEN“ auf „AUS“ ein. Details dazu finden Sie unter „5.4.6 DISPLAY“ auf Seite 30.

---

Schritt 3: AUFN.

Hier können Sie wählen, ob der ausgewählte Kanal aufgezeichnet werden soll (AN/AUS).

---

**Hinweis:** Wenn diese Funktion abgeschaltet ist, werden keine manuellen, EVENT- und Timeraufnahmen aktiviert; auch dann nicht, wenn eine dieser drei Aufnahmefunktionen auf „AN“ eingestellt ist.

---

Schritt 4: REC AUDIO

Hier können Sie wählen, ob zum ausgewählten Kanal auch der Ton aufgezeichnet werden soll (AN/AUS).

---

**Hinweis:** Diese Funktion steht nur dann zur Verfügung, wenn das angeschlossene Gerät Tonaufzeichnung unterstützt.

---

Schritt 5: KANAL TITEL

Klicken Sie zur Eingabe des KANAL TITELs (bis zu sechs Zeichen) auf „BEARBEITEN“. Der Standardtitel entspricht der Kanalnummer.

Schritt 6: PORT FORWARD/ENABLE PORT FORWARD

Diese beiden Funktionen werden genutzt, wenn Sie von extern nur einen einzigen Kanal des Recorders sehen möchten.

- a) Legen Sie die PORTnummer des Kanals bei „PORT FORWARD“ fest. Der Standardwert für Kn1 ist 81, der Standardwert für Kn2 ist 82 usw. Falls Sie die PORTnummer auf einen anderen Wert einstellen möchten, können Sie Werte zwischen 1 und 65535 verwenden.
- b) Stellen Sie bei „ENABLE PORT FORWARD“ „AN“ ein.

Die Adresse des Kanals lautet „<http://Recorder-Adresse:PORTnummer>“. Geben Sie die Adresse in den Internet Explorer ein, probieren Sie aus, ob Sie einzeln auf den Kanal des angeschlossenen Gerätes zugreifen können.

---

**Hinweis:** BENUTZERNAME und PASSWORT sind zum Zugriff auf das mit dem Kanal verbundene Gerät nach wie vor erforderlich. Sorgen Sie dafür, dass Sie BENUTZERNAME und PASSWORT zum Zugriff auf das Gerät kennen. Details dazu finden Sie in der jeweiligen Bedienungsanleitung.

---

### 5.4.3 ERKENNUNG

ERWEITERTE EINSTELLUNG				
VERBINDUNG	Kn1	Kn2	Kn3	Kn4
KAMERA	ALARM			AUS
<b>ERKENNUNG</b>	EMPFINDLICHKEIT			0
ALARM	BEWEGUNG			AN
NETZWERK	BEREICH			BEARBEITEN
DISPLAY	Interner ALARM			AN
AUFNAHME				
BENACHRICHTIGUNG				
VERLASSEN				

#### Schritt 1: ALARM

Wählen Sie je nach Sensortyp Öffner oder Schließer. Per Vorgabe ist hier AUS eingestellt.

#### Schritt 2: EMPFINDLICHKEIT

Wählen Sie die Erkennungsempfindlichkeit des ausgewählten Kanals; je geringer der Wert, desto höher die EMPFINDLICHKEIT.

#### Schritt 3: BEWEGUNG

Hier wählen Sie aus, ob die BEWEGUNGserkennung beim ausgewählten Kanal eingesetzt werden soll (AN/AUS).

#### Schritt 4: BEREICH

Klicken Sie zum Einrichten des BEWEGUNGserkennungsbereichs auf „BEARBEITEN“.

Bei sämtlichen Kanälen stehen pro KAMERA 16 × 12 Raster zur Verfügung. Rosarote Blöcke definiEMALSren den BEREICH, in dem keine ERKENNUNG erfolgt, transparente Blöcke symbolisieren den Erkennungsbereich.

---

**Hinweis:** Zum VERLASSEN der Bereichseinstellungen und zur Rückkehr zur Erkennungsseite klicken Sie mit der rechten Maustaste.

---

#### Schritt 5: Interner ALARM (nur bei bestimmten Kameramodellen)

Diese Funktion erscheint nur dann, wenn die angeschlossene KAMERA die ERKENNUNG von Menschen unterstützt.

Wählen Sie „AN“ zur ERKENNUNG von Menschen, wählen Sie „AUS“ zum Abschalten dieser Funktion.

### 5.4.4 ALARM

ERWEITERTE EINSTELLUNG				
VERBINDUNG	EXT. ALARM			AN
KAMERA	INT. ALARM			AUS
ERKENNUNG	TASTENTON			AN
<b>ALARM</b>	VIDEOVERLUST-TON			AN
NETZWERK	TON BEI BEWEGUNG			AN
DISPLAY	ALARMTON			AN
AUFNAHME	HDD SUMMER			AN
BENACHRICHTIGUNG	ALARMDAUER(s)	5	▼	
	HDD NEARLY FULL (GB)	5	▼	
	FESTPLATTENÜBERHITZUNGALARM (°C)	60	▼	
VERLASSEN				

#### Schritt 1: EXT. ALARM

Hier wählen Sie aus, ob beim Auslösen eines externen Alarms ein Tonsignal ausgegeben werden soll (AN/AUS).

#### Schritt 2: INT. ALARM

Hier können Sie sämtliche internen Tonsignale ein- und ausschalten (AN/AUS): TASTENTON, VIDEOVERLUST-TON, TON BEI BEWEGUNG, ALARMTON und HDD SUMMER.

**Hinweis:** Wenn diese Option ausgeschaltet ist, werden die Elemente 3 – 7 deaktiviert, auch wenn diese auf „AN“ eingestellt wurden.

Schritt 3: TASTENTON

Hier können Sie einstellen, ob ein Tonsignal abgegeben wird, wenn Sie eine Taste an der Vorderseite des Gerätes drücken (AN/AUS).

Schritt 4: VIDEOVERLUST-TON

Hier wählen Sie, ob beim Auftreten eines VIDEO VERLUSTs ein Tonsignal ausgegeben werden soll (AN/AUS).

Schritt 5: TON BEI BEWEGUNG

Hier wählen Sie, ob beim Auslösen eines BEWEGUNGsalarms ein Tonsignal ausgegeben werden soll (AN/AUS).

Schritt 6: ALARMTON

Hier wählen Sie, ob beim Auslösen eines internen Alarms ein Tonsignal ausgegeben werden soll (AN/AUS).

Schritt 7: HDD SUMMER

Mit dieser Option aktivieren oder deaktivieren Sie das Tonsignal (AN/AUS), wenn die restliche Festplattenkapazität den unter „FESTPLATTE fast voll“ (GB) eingestellten Wert erreicht.

Schritt 8: ALARMDAUER(s)

Legt die Dauer des Alarmtons in Sekunden (5/10/20/40) fest.

Schritt 9: HDD NEARLY FULL (GB)

Falls „HDD SUMMER“ aktiviert ist, wählen Sie die Dauer des Tonsignals, das erklingt, wenn jeweils noch 5/10/15/20 GB Festplattenspeicher zur Verfügung steht.

Schritt 10: Festplattenüberhitzungsalarm (°C)

Zum Einstellen einer Temperaturwarnung, die einer möglichen Überhitzung Ihrer FESTPLATTE vorbeugt.

## 5.4.5 NETZWERK

An der Rückwand befinden sich zwei RJ45-PORTs: WAN und LAN.

- **WAN** wird zum Anschluss des Recorders an das Internet eingesetzt – zum externen Zugriff auf das Gerät von jedem Ort aus, an dem eine Internetverbindung zur Verfügung steht.
- **LAN** wird zum lokalen Anschluss von IP KAMERAs genutzt.
- **DDNS** wird verwendet, wenn eine Internetverbindung besteht.

**Hinweis:** Weitere Details zu diesen drei Funktionen und zur Netzwerkkonfiguration finden Sie in der Einrichtungsanleitung auf der mitgelieferten CD oder hier:

[www.surveillance-download.com/user/network\\_setup/network\\_setup\\_recorder.pdf](http://www.surveillance-download.com/user/network_setup/network_setup_recorder.pdf)

ERWEITERTE EINSTELLUNG					
VERBINDUNG	WAN	LAN	E-MAIL	DDNS	NETZWERKMONITOR
KAMERA	NETZWERK-TYP			DHCP	▼
ERKENNUNG	IP			192.168.1.112	
ALARM	GATEWAY			192.168.1.254	
<b>NETZWERK</b>	NETZMASKE			255.255.255.0	
DISPLAY	PRIMÄRE DNS			168.95.1.1	
AUFNAHME	SEKUNDÄRE DNS			139.175.55.244	
BENACHRICHTIGUNG	PORT			88	
VERLASSEN					

## E-MAIL

Hier konfigurieren Sie Ihr E-MAIL-ACCOUNT zum Senden von Ereignisbenachrichtigungen an die unter „BENACHRICHTIGUNG“ festgelegten E-MAIL-Adressen.

**Hinweis:** Ihr E-MAIL-Anbieter informiert Sie über SMTP-Server und PORTnummer, die hier verwendet werden.

ERWEITERTE EINSTELLUNG																																									
VERBINDUNG KAMERA ERKENNUNG ALARM <b>NETZWERK</b> DISPLAY AUFNAHME BENACHRICHTIGUNG	<table border="1"> <thead> <tr> <th>WAN</th> <th>LAN</th> <th>E-MAIL</th> <th>DDNS</th> <th>NETZWERKMONITOR</th> </tr> </thead> <tbody> <tr> <td>SMTP-Server</td> <td></td> <td></td> <td></td> <td>SMTP.GMAIL.COM</td> </tr> <tr> <td>PORT</td> <td></td> <td></td> <td></td> <td>465</td> </tr> <tr> <td>MAIL VON</td> <td></td> <td></td> <td></td> <td>MANAGER</td> </tr> <tr> <td>SSL VERSCHLÜSSELUNG</td> <td></td> <td></td> <td></td> <td>AN</td> </tr> <tr> <td>PASSWORT PRÜFEN</td> <td></td> <td></td> <td></td> <td>AN</td> </tr> <tr> <td>BENUTZERNAME</td> <td></td> <td></td> <td></td> <td>MANAGER</td> </tr> <tr> <td>PASSWORT</td> <td></td> <td></td> <td></td> <td>•••••</td> </tr> </tbody> </table>	WAN	LAN	E-MAIL	DDNS	NETZWERKMONITOR	SMTP-Server				SMTP.GMAIL.COM	PORT				465	MAIL VON				MANAGER	SSL VERSCHLÜSSELUNG				AN	PASSWORT PRÜFEN				AN	BENUTZERNAME				MANAGER	PASSWORT				•••••
WAN	LAN	E-MAIL	DDNS	NETZWERKMONITOR																																					
SMTP-Server				SMTP.GMAIL.COM																																					
PORT				465																																					
MAIL VON				MANAGER																																					
SSL VERSCHLÜSSELUNG				AN																																					
PASSWORT PRÜFEN				AN																																					
BENUTZERNAME				MANAGER																																					
PASSWORT				•••••																																					
VERLASSEN																																									

## NETZWERKMONITOR

Zum Prüfen der Netzwerkaktivität des Recorders.

ERWEITERTE EINSTELLUNG																																						
VERBINDUNG KAMERA ERKENNUNG ALARM <b>NETZWERK</b> DISPLAY AUFNAHME BENACHRICHTIGUNG	<table border="1"> <thead> <tr> <th>WAN</th> <th>LAN</th> <th>E-MAIL</th> <th>DDNS</th> <th>NETZWERKMONITOR</th> </tr> </thead> <tbody> <tr> <td colspan="5"> </td> </tr> <tr> <td> <table border="0"> <tr> <td>EMPFANGEN</td> <td></td> <td>WAN</td> <td></td> <td>LAN</td> </tr> <tr> <td>SENDEN</td> <td></td> <td>289 Bytes/s</td> <td></td> <td>5,91 MB/s</td> </tr> <tr> <td>EMPFANG GESAMT</td> <td></td> <td>285 Bytes/s</td> <td></td> <td>134,68 KB/s</td> </tr> <tr> <td>SENDEN GESAMT</td> <td></td> <td>22,58 MB</td> <td></td> <td>2,55 MB</td> </tr> <tr> <td></td> <td></td> <td>8,39 MB</td> <td></td> <td>2,4 MB</td> </tr> </table> </td> <td>                 VERLASSEN             </td> </tr> </tbody> </table>	WAN	LAN	E-MAIL	DDNS	NETZWERKMONITOR						<table border="0"> <tr> <td>EMPFANGEN</td> <td></td> <td>WAN</td> <td></td> <td>LAN</td> </tr> <tr> <td>SENDEN</td> <td></td> <td>289 Bytes/s</td> <td></td> <td>5,91 MB/s</td> </tr> <tr> <td>EMPFANG GESAMT</td> <td></td> <td>285 Bytes/s</td> <td></td> <td>134,68 KB/s</td> </tr> <tr> <td>SENDEN GESAMT</td> <td></td> <td>22,58 MB</td> <td></td> <td>2,55 MB</td> </tr> <tr> <td></td> <td></td> <td>8,39 MB</td> <td></td> <td>2,4 MB</td> </tr> </table>	EMPFANGEN		WAN		LAN	SENDEN		289 Bytes/s		5,91 MB/s	EMPFANG GESAMT		285 Bytes/s		134,68 KB/s	SENDEN GESAMT		22,58 MB		2,55 MB			8,39 MB		2,4 MB	VERLASSEN
WAN	LAN	E-MAIL	DDNS	NETZWERKMONITOR																																		
<table border="0"> <tr> <td>EMPFANGEN</td> <td></td> <td>WAN</td> <td></td> <td>LAN</td> </tr> <tr> <td>SENDEN</td> <td></td> <td>289 Bytes/s</td> <td></td> <td>5,91 MB/s</td> </tr> <tr> <td>EMPFANG GESAMT</td> <td></td> <td>285 Bytes/s</td> <td></td> <td>134,68 KB/s</td> </tr> <tr> <td>SENDEN GESAMT</td> <td></td> <td>22,58 MB</td> <td></td> <td>2,55 MB</td> </tr> <tr> <td></td> <td></td> <td>8,39 MB</td> <td></td> <td>2,4 MB</td> </tr> </table>	EMPFANGEN		WAN		LAN	SENDEN		289 Bytes/s		5,91 MB/s	EMPFANG GESAMT		285 Bytes/s		134,68 KB/s	SENDEN GESAMT		22,58 MB		2,55 MB			8,39 MB		2,4 MB	VERLASSEN												
EMPFANGEN		WAN		LAN																																		
SENDEN		289 Bytes/s		5,91 MB/s																																		
EMPFANG GESAMT		285 Bytes/s		134,68 KB/s																																		
SENDEN GESAMT		22,58 MB		2,55 MB																																		
		8,39 MB		2,4 MB																																		



### 5.4.6 DISPLAY

ERWEITERTE EINSTELLUNG			
VERBINDUNG	FULL SCREEN DURATION	03	▼
KAMERA	HDD ANZEIGE MODE(nur bei bestimmten Modellen)	03	▼
ERKENNUNG	ANZEIGE VERSTECKEN	AN	
ALARM	HDD ANZEIGE MODE	RESTGRÖSSE	▼
NETZWERK	HELLIGK.	128	
<b>DISPLAY</b>	KONTR.	128	
AUFNAHME	SÄTT.	128	
BENACHRICHTIGUNG	KN-VERDECKEN IM SUPERVISORMODUS	AN	
VERLASSEN			

Schritt 1: FULL SCREEN DURATION

Zur Auswahl der Vollbild-Haltezeit in Sekunden (3/5/10/15).

Schritt 2: HDD ANZEIGE MODE(nur bei bestimmten Modellen)

Wählen Sie die Vierfachbild-Haltezeit in Sekunden aus (3/5/10/15).

Schritt 3: ANZEIGE VERSTECKEN

Wählen Sie „AN“ oder „AUS“ zum Anzeigen oder Verbergen der Einblendung „VERDECKT“, wenn die verdeckte Aufzeichnung unter „KAMERA“ aktiviert wurde.

Schritt 4: HDD ANZEIGE MODE

Wählen Sie „GRÖSSE“ zum Anzeigen der restlichen zur AUFNAHME verfügbaren Festplattenkapazität in Gigabyte, wählen Sie „Zeit“ zum Abrufen der restlichen Aufnahmezeit.

Schritt 5: HELLIGK./KONTR./SÄTT.

Zum Anpassen von HELLIGK., KONTR. und SÄTT. klicken Sie auf den aktuellen Wert.

### 5.4.7 AUFNAHME

---

**Hinweis:** Bitte ändern Sie Datum und Uhrzeit des Recorders nicht, wenn die Aufnahmefunktion aktiv ist. Andernfalls geraten die aufgezeichneten Daten durcheinander, eventuell ist es nicht mehr möglich, aufgezeichnete Dateien nach Zeitpunkt aufzufinden. Falls Datum und Uhrzeit bei laufender AUFNAHME versehentlich geändert werden, empfehlen wir, sämtliche Festplattendaten zu LÖSCHEN und die AUFNAHME erneut zu starten.

---

ERWEITERTE EINSTELLUNG		
VERBINDUNG	MANUELLE AUFNAHME	AUS
KAMERA	EVENT AUFNAHME AKTIV	AN
ERKENNUNG	TIMER AUFNAHME AKTIV	AUS
ALARM	PRE-ALARM AUFNAHME	AN
NETZWERK	ÜBERSCHREIBEN	AN
DISPLAY	DATEN BEWAHREN - TAGE	AUS
<b>AUFNAHME</b>	AUFNAHME KONFIGURATION	SETUP
BENACHRICHTIGUNG		
VERLASSEN		

Schritt 1: MANUELLE AUFNAHME

Zum AN- und Ausschalten der manuellen AUFNAHME.

Schritt 2: EVENT AUFNAHME AKTIV

Zum AN- und Ausschalten der EVENT AUFNAHME AKTIV.

Schritt 3: TIMER AUFNAHME AKTIV

Zum AN- und Ausschalten der TIMER AUFNAHME AKTIV.

**Schritt 4: PRE-ALARM AUFNAHME**

Wählen Sie aus, ob Sie die PRE-ALARM AUFNAHME nutzen möchten (AN/AUS).

Wenn sowohl PRE-ALARM AUFNAHME als auch EVENT AUFNAHME AKTIV aktiv sind, nimmt der Recorder zusätzlich 8 MB Daten vor der Auslösung des ALARM-/BEWEGUNGseignisses auf.

**Schritt 5: ÜBERSCHREIBEN**

Bei der Einstellung „AN“ werden zuvor aufgezeichneten Daten überschrieben, wenn die HDD VOLL ist. Wenn diese Funktion aktiv ist, löscht der Recorder bei voller FESTPLATTE ohne weiteren Hinweis jeweils 8 GB der ältesten AUFNAHME, damit die aktuelle AUFNAHME ununterbrochen fortgesetzt werden kann.

**Schritt 6: DATEN BEWAHREN - TAGE**

Sie können festlegen, nach wie vielen Tagen (1 – 31) sämtliche Daten entfernt werden. Wenn Sie „AUS“ wählen, wird diese Funktion deaktiviert.

**Schritt 7: AUFNAHME KONFIGURATION**

Klicken Sie zum Aufrufen der einzelnen Seiten für manuelle AUFNAHME, EVENT AUFNAHME AKTIV und TIMER AUFNAHME AKTIV auf „SETUP“.

Details dazu finden Sie unter „5.1.1 Allgemein“ auf Seite 18.

## 5.4.8 BENACHRICHTIGUNG

Sie können den Recorder so konfigurieren, dass bei bestimmten Ereignissen Benachrichtigungen an mobile Geräte mit unserer mobilen App „EagleEyes“ oder an die festgelegten E-MAIL-Adressen gesendet werden.

### PUSH VIDEO (nur bei bestimmten Modellen)

Bevor Sie diese Funktion nutzen, sorgen Sie für Folgendes:

- Die mit dem Recorder verbundene KAMERA ist eine KAMERA unserer ETS-Serie.
- Sie besitzen ein Android™-Mobiltelefon oder -Tablet oder ein iPhone® oder iPad®.
- Sie können von unterwegs auf das Internet zugreifen.
- Die mobile App „EagleEyes“ wurde auf Ihrem Mobilgerät installiert. Details dazu finden Sie unter „Anhang 4 – Mobile SCHUTZ mit EagleEyes“ auf Seite 38.
- „EagleEyes“ wurde zum Zugriff auf den Recorder konfiguriert, PUSH VIDEO ist aktiv. Details dazu finden Sie unter „Anhang 5 – PUSH VIDEO einrichten“ auf Seite 39.

Sie erhalten eine Ereignisbenachrichtigung mit Video, wenn ein Alarmereignis eintritt.

ERWEITERTE EINSTELLUNG				
VERBINDUNG	PUSH VIDEO	PUSH MESSAGE	TEXT-E-MAIL	VIDEO-E-MAIL
KAMERA	SCHUTZ			AN
ERKENNUNG	Kn1	ALARM, ÖFFNER	▼	Kn1-ALARM
ALARM	Kn02	ALARM, SCHLIESSER	▼	Kn2
NETZWERK	Kn03	ALARM AUS	▼	Kn3
DISPLAY	Kn04	ALARM AUS	▼	Kn4
AUFNAHME				
<b>BENACHRICHTIGUNG</b>				
VERLASSEN				

Schritt 1: Schalten Sie „SCHUTZ“ auf „AN“ um.

Schritt 2: Wählen Sie die Kanalnummer der angeschlossenen ETS-Netzwerkkamera, stellen Sie den Alarmtyp auf „ALARM, Öffner“ oder „ALARM, Schließer“ ein (wird nur angezeigt, wenn die angeschlossene ETS-KAMERA über einen integrierten Alarmsensor verfügt).

Schritt 3: Passen Sie die Benachrichtigungen an, die Sie beim Alarmtyp sehen möchten – oder behalten Sie die Standardbenachrichtigung bei, bei der lediglich die Kanalnummer angezeigt wird.

Schritt 4: Aktivieren Sie „PUSH VIDEO“ in „EagleEyes“ auf Ihrem Mobilgerät, lösen Sie probeweise ein Alarmereignis aus und überzeugen Sie sich davon, dass ein PUSH VIDEO angezeigt wird.

## PUSH MESSAGE (nur bei bestimmten Modellen)

Bevor Sie diese Funktion nutzen, sorgen Sie für Folgendes:

- Sie besitzen ein Android™-Mobiltelefon oder -Tablet oder ein iPhone® oder iPad®.
- Sie können von unterwegs auf das Internet zugreifen.
- Die mobile App „EagleEyes“ wurde auf Ihrem Mobilgerät installiert. Details dazu finden Sie unter „Anhang 4 – Mobile SCHUTZ mit EagleEyes“ auf Seite 38.
- „EagleEyes“ wurde zum Zugriff auf den Recorder konfiguriert, PUSH VIDEO ist aktiv. Details dazu finden Sie unter „Anhang 5 – PUSH VIDEO einrichten“ auf Seite 39.

Sie erhalten eine Textbenachrichtigung, die Sie über das Eintreten ausgewählter Systemereignisse informiert.

ERWEITERTE EINSTELLUNG					
VERBINDUNG KAMERA ERKENNUNG ALARM NETZWERK DISPLAY AUFNAHME <b>BENACHRICHTIGUNG</b>	PUSH VIDEO	PUSH MESSAGE	TEXT-E-MAIL	VIDEO-E-MAIL	
	AKTION	AN			
	EVENT	<input type="checkbox"/> ALLE <input checked="" type="checkbox"/> VIDEO VERLUST <input type="checkbox"/> HDD VOLL <input type="checkbox"/> POWER AN <input checked="" type="checkbox"/> FESTPLATTE ( LÖSCHEN/KEINE FESTPLATTE/ÜBERHITZUNG) <input type="checkbox"/> NETZ LOGIN <input checked="" type="checkbox"/> TASTEN ENTSPERREN <input type="checkbox"/> NETZWERK <input type="checkbox"/> UPS <input type="checkbox"/> SYSTEM ABNORMAL			
VERLASSEN					

Schritt 1: Schalten Sie „AKTION“ auf „AN“ um.

Schritt 2: Wählen Sie die Systemereignisse, über die Sie per Mobilgerät informiert werden möchten.

Schritt 3: Aktivieren Sie „PUSH MESSAGE“ in „EagleEyes“ auf Ihrem Mobilgerät, lösen Sie probeweise ein Alarmereignis aus und überzeugen Sie sich davon, dass eine PUSH MESSAGE eingeht.

## TEXT-E-MAIL

---

**Hinweis:** Bei E-MAIL-Benachrichtigungen achten Sie darauf, dass unter „NETZWERK“ → „E-MAIL“ eine E-MAIL-Adresse konfiguriert wurde, an welche die Benachrichtigungen gesendet werden sollen.

---

Aktivieren Sie diese Funktion unter „AKTION“, wählen Sie unter „EVENT“ den EVENT TYP/die Ereignistypen, bei deren Eintreten Benachrichtigungen versandt werden sollen, fügen Sie die E-MAIL-Adressen zum Empfang der Benachrichtigungen unter „RECEIVER“ hinzu.

Sie erhalten eine E-MAIL, die Sie über das Eintreten ausgewählter Ereignisse informiert.

ERWEITERTE EINSTELLUNG					
VERBINDUNG KAMERA ERKENNUNG ALARM NETZWERK DISPLAY AUFNAHME <b>BENACHRICHTIGUNG</b>	PUSH VIDEO	PUSH MESSAGE	TEXT-E-MAIL	VIDEO-E-MAIL	
	AKTION	AN			
	EVENT	<input type="checkbox"/> ALLE <input checked="" type="checkbox"/> VIDEO VERLUST <input type="checkbox"/> HDD VOLL <input type="checkbox"/> POWER AN <input checked="" type="checkbox"/> FESTPLATTE ( LÖSCHEN/KEINE FESTPLATTE/ÜBERHITZUNG) <input type="checkbox"/> NETZ LOGIN <input checked="" type="checkbox"/> TASTEN ENTSPERREN <input type="checkbox"/> NETZWERK <input type="checkbox"/> UPS <input type="checkbox"/> SYSTEM ABNORMAL			
	RECEIVER	SETUP			
VERLASSEN					

## VIDEO-E-MAIL

**Hinweis:** Bei E-MAIL-Benachrichtigungen achten Sie darauf, dass unter „NETZWERK“ → „E-MAIL“ eine E-MAIL-Adresse konfiguriert wurde, an welche die Benachrichtigungen gesendet werden sollen.

Aktivieren Sie diese Funktion unter „E-MAIL-BENACHRICHTIGUNG“, fügen Sie unter „RECEIVER“ E-MAIL-Adressen hinzu, die Benachrichtigungen erhalten sollen.

Sie erhalten eine E-MAIL mit einer angehängten HTML-Datei, die Sie über BEWEGUNGsereignisse informiert.

ERWEITERTE EINSTELLUNG			
VERBINDUNG	PUSH VIDEO	PUSH MESSAGE	TEXT-E-MAIL
KAMERA	E-MAIL-BENACHRICHTIGUNG		VIDEO-E-MAIL
ERKENNUNG	RECEIVER		AN
ALARM			SETUP
NETZWERK			
DISPLAY			
AUFNAHME			
<b>BENACHRICHTIGUNG</b>			
VERLASSEN			

### So rufen Sie die Videoaufzeichnung ab

Schritt 1: Öffnen Sie die angehängte HTML-Datei.

**Hinweis:** Akzeptieren Sie die Installation des ActiveX-Steuerelementes auf Ihrem Computer.

Schritt 2: Geben Sie BENUTZERNAME und PASSWORT zur Anmeldung am Recorder ein, wählen Sie den gewünschten Kanal.

Schritt 3: Klicken Sie zum Herunterladen der BEWEGUNGsaufnahme und zur Wiedergabe auf „Öffnen“.

**Benutzername und Kennwort zur Anmeldung am Recorder**

**Zum Herunterladen und Abspielen der Aufzeichnung anklicken**

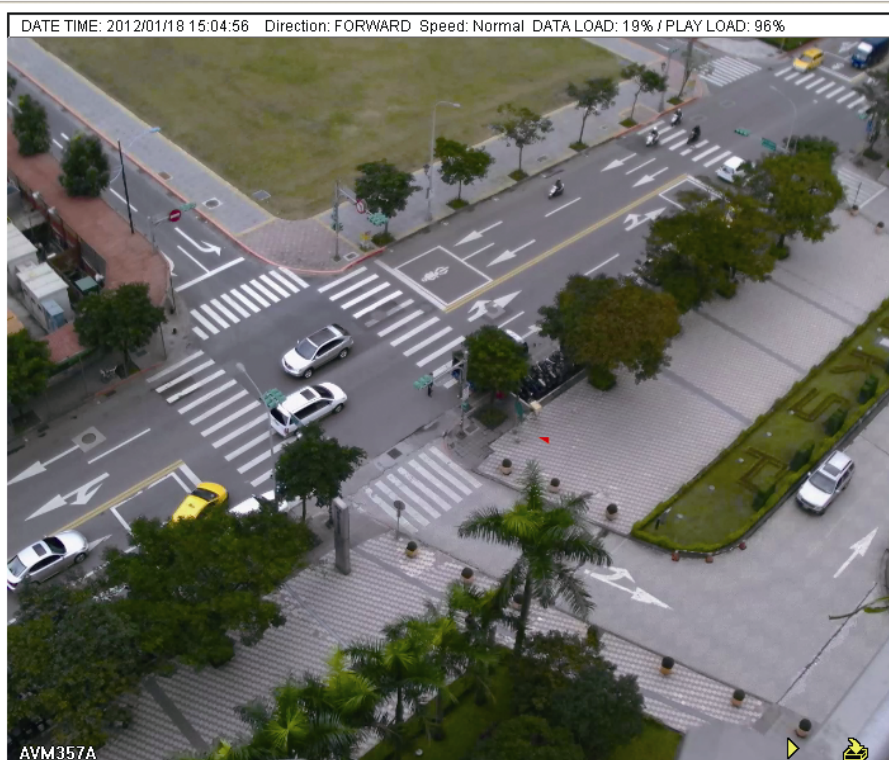

**Wiedergabeleiste**

## 5.5 ZeitplANEINstellungen

### 5.5.1 AUFNAHME

Wählen Sie „AN“ zum Aktivieren des Aufnahmetimers, wählen Sie Datum und Uhrzeit für diese Funktion.

TIMER																																																																																																																	
AUFNAHME	AUFNAHME-TIMER <span style="float: right;">AN</span>																																																																																																																
EVENT	<table border="1" style="width: 100%; border-collapse: collapse;"> <tr> <td></td> <td style="text-align: center;">0</td><td style="text-align: center;">2</td><td style="text-align: center;">4</td><td style="text-align: center;">6</td><td style="text-align: center;">8</td><td style="text-align: center;">10</td><td style="text-align: center;">12</td><td style="text-align: center;">14</td><td style="text-align: center;">16</td><td style="text-align: center;">18</td><td style="text-align: center;">20</td><td style="text-align: center;">22</td><td style="text-align: center;">24</td> </tr> <tr> <td>SO</td> <td></td><td></td><td></td><td></td><td></td><td></td><td></td><td></td><td></td><td></td><td></td><td></td><td></td> </tr> <tr> <td>MO</td> <td style="background-color: #000080;"></td><td style="background-color: #000080;"></td><td style="background-color: #000080;"></td><td style="background-color: #000080;"></td><td style="background-color: #000080;"></td><td style="background-color: #000080;"></td><td style="background-color: #000080;"></td><td style="background-color: #000080;"></td><td style="background-color: #000080;"></td><td style="background-color: #000080;"></td><td style="background-color: #000080;"></td><td style="background-color: #000080;"></td><td style="background-color: #000080;"></td> </tr> <tr> <td>DI</td> <td style="background-color: #000080;"></td><td style="background-color: #000080;"></td><td style="background-color: #000080;"></td><td style="background-color: #000080;"></td><td style="background-color: #000080;"></td><td style="background-color: #000080;"></td><td style="background-color: #000080;"></td><td style="background-color: #000080;"></td><td style="background-color: #000080;"></td><td style="background-color: #000080;"></td><td style="background-color: #000080;"></td><td style="background-color: #000080;"></td><td style="background-color: #000080;"></td> </tr> <tr> <td>MI</td> <td style="background-color: #000080;"></td><td style="background-color: #000080;"></td><td style="background-color: #000080;"></td><td style="background-color: #000080;"></td><td style="background-color: #000080;"></td><td style="background-color: #000080;"></td><td style="background-color: #000080;"></td><td style="background-color: #000080;"></td><td style="background-color: #000080;"></td><td style="background-color: #000080;"></td><td style="background-color: #000080;"></td><td style="background-color: #000080;"></td><td style="background-color: #000080;"></td> </tr> <tr> <td>DO</td> <td style="background-color: #000080;"></td><td style="background-color: #000080;"></td><td style="background-color: #000080;"></td><td style="background-color: #000080;"></td><td style="background-color: #000080;"></td><td style="background-color: #000080;"></td><td style="background-color: #000080;"></td><td style="background-color: #000080;"></td><td style="background-color: #000080;"></td><td style="background-color: #000080;"></td><td style="background-color: #000080;"></td><td style="background-color: #000080;"></td><td style="background-color: #000080;"></td> </tr> <tr> <td>FR</td> <td style="background-color: #000080;"></td><td style="background-color: #000080;"></td><td style="background-color: #000080;"></td><td style="background-color: #000080;"></td><td style="background-color: #000080;"></td><td style="background-color: #000080;"></td><td style="background-color: #000080;"></td><td style="background-color: #000080;"></td><td style="background-color: #000080;"></td><td style="background-color: #000080;"></td><td style="background-color: #000080;"></td><td style="background-color: #000080;"></td><td style="background-color: #000080;"></td> </tr> <tr> <td>SA</td> <td></td><td></td><td></td><td></td><td></td><td></td><td></td><td></td><td></td><td></td><td></td><td></td><td></td> </tr> </table>		0	2	4	6	8	10	12	14	16	18	20	22	24	SO														MO														DI														MI														DO														FR														SA													
	0	2	4	6	8	10	12	14	16	18	20	22	24																																																																																																				
SO																																																																																																																	
MO																																																																																																																	
DI																																																																																																																	
MI																																																																																																																	
DO																																																																																																																	
FR																																																																																																																	
SA																																																																																																																	
VERLASSEN																																																																																																																	

X-Achse: 0 – 24 Stunden. Jede Spalte entspricht 30 Minuten.

Y-Achse: Montag bis Sonntag.

### 5.5.2 EVENT

- Wählen Sie AN zum Aktivieren des Ereignistimers, wählen Sie Datum und Uhrzeit für diese Funktion.

TIMER																																																																																																																	
AUFNAHME	Ereignistimer <span style="float: right;">AN</span>																																																																																																																
EVENT	<table border="1" style="width: 100%; border-collapse: collapse;"> <tr> <td></td> <td style="text-align: center;">0</td><td style="text-align: center;">2</td><td style="text-align: center;">4</td><td style="text-align: center;">6</td><td style="text-align: center;">8</td><td style="text-align: center;">10</td><td style="text-align: center;">12</td><td style="text-align: center;">14</td><td style="text-align: center;">16</td><td style="text-align: center;">18</td><td style="text-align: center;">20</td><td style="text-align: center;">22</td><td style="text-align: center;">24</td> </tr> <tr> <td>SO</td> <td></td><td></td><td></td><td></td><td></td><td></td><td></td><td></td><td></td><td></td><td></td><td></td><td></td> </tr> <tr> <td>MO</td> <td></td><td></td><td></td><td></td><td style="background-color: #000080;"></td><td style="background-color: #000080;"></td><td style="background-color: #000080;"></td><td style="background-color: #000080;"></td><td style="background-color: #000080;"></td><td style="background-color: #000080;"></td><td style="background-color: #000080;"></td><td style="background-color: #000080;"></td><td style="background-color: #000080;"></td> </tr> <tr> <td>DI</td> <td></td><td></td><td></td><td></td><td style="background-color: #000080;"></td><td style="background-color: #000080;"></td><td style="background-color: #000080;"></td><td style="background-color: #000080;"></td><td style="background-color: #000080;"></td><td style="background-color: #000080;"></td><td style="background-color: #000080;"></td><td style="background-color: #000080;"></td><td style="background-color: #000080;"></td> </tr> <tr> <td>MI</td> <td></td><td></td><td></td><td></td><td style="background-color: #000080;"></td><td style="background-color: #000080;"></td><td style="background-color: #000080;"></td><td style="background-color: #000080;"></td><td style="background-color: #000080;"></td><td style="background-color: #000080;"></td><td style="background-color: #000080;"></td><td style="background-color: #000080;"></td><td style="background-color: #000080;"></td> </tr> <tr> <td>DO</td> <td></td><td></td><td></td><td></td><td style="background-color: #000080;"></td><td style="background-color: #000080;"></td><td style="background-color: #000080;"></td><td style="background-color: #000080;"></td><td style="background-color: #000080;"></td><td style="background-color: #000080;"></td><td style="background-color: #000080;"></td><td style="background-color: #000080;"></td><td style="background-color: #000080;"></td> </tr> <tr> <td>FR</td> <td></td><td></td><td></td><td></td><td style="background-color: #000080;"></td><td style="background-color: #000080;"></td><td style="background-color: #000080;"></td><td style="background-color: #000080;"></td><td style="background-color: #000080;"></td><td style="background-color: #000080;"></td><td style="background-color: #000080;"></td><td style="background-color: #000080;"></td><td style="background-color: #000080;"></td> </tr> <tr> <td>SA</td> <td></td><td></td><td></td><td></td><td></td><td></td><td></td><td></td><td></td><td></td><td></td><td></td><td></td> </tr> </table>		0	2	4	6	8	10	12	14	16	18	20	22	24	SO														MO														DI														MI														DO														FR														SA													
	0	2	4	6	8	10	12	14	16	18	20	22	24																																																																																																				
SO																																																																																																																	
MO																																																																																																																	
DI																																																																																																																	
MI																																																																																																																	
DO																																																																																																																	
FR																																																																																																																	
SA																																																																																																																	
VERLASSEN																																																																																																																	

X-Achse: 0 – 24 Stunden. Jede Spalte entspricht 30 Minuten.

Y-Achse: Montag bis Sonntag.

## Anhang 1 – Kompatible USB-Flash-Laufwerke

Bitte aktualisieren Sie die Firmware des Recorders auf die aktuellste Version; nur dann treffen die Angaben in der folgenden Tabelle zu. Falls das USB-Flash-Laufwerk nicht vom Recorder unterstützt wird, wird das Symbol  auf dem Bildschirm angezeigt.

**Hinweis:** Bitte formatieren Sie das USB-Flash-Laufwerk mit dem PC im Format „FAT32“.

**Hinweis:** Pro USB-BACKUP können Sie bis zu 2 GB Videodaten sichern. Wenn Sie mehr Daten sichern möchten, wählen Sie Uhrzeit und Kanal/Kanäle aus, anschließend starten Sie die USB-BACKUP erneut.

Hersteller	MODEL	Kapazität
Transcend	JFV35	4 GB
	JFV30	8 GB
Kingston	DataTraveler	1 GB
PQI	U172P	4 GB
Apacer	AH320	2 GB
	AH320A	8 GB
	AH220	1 GB
	AH320	4 GB
A-data	RB-18	1 GB
Sandisk	Cruzer Micro	2 GB
	Cruzer Micro	4 GB
	Cruzer4-pk	2 GB
Netac	U208	1 GB
MSI	F200	4 GB
Sony	Micro Vault Tiny 2GB	2 GB
	Micro Vault Tiny 4GB	4 GB
	Micro Vault Tiny	1 GB

## Anhang 2: Kompatible Festplatten

Bitte aktualisieren Sie die Firmware des Gerätes auf die aktuellste Version, damit die Angaben in der folgenden Tabelle zutreffen.

Hersteller	MODEL	Kapazität	U/min
Seagate	ST250DN000	250 GB	7200 U/min
	ST3320613AS	320 GB	7200 U/min
	ST33500320AS	500 GB	7200 U/min
	ST3500410SV	500 GB	7200 U/min
	ST3750330AS	750 GB	7200 U/min
	ST31000525SV	1000 GB	7200 U/min
	ST31000340AS	1000 GB	7200 U/min
	ST2000DM001	2 TB	7200 U/min
	ST2000VX000	2 TB	7200 U/min
	ST3000VX000	3 TB	7200 U/min
WD	WD2500AAKX	250 GB	7200 U/min
	WD2500AAKX	250 GB	7200 U/min
	WD3200AAKS	320 GB	7200 U/min
	WD5000AACS	500 GB	7200 U/min
	WD5000AZRX	500 GB	7200 U/min
	WD6400AAKS	640 GB	7200 U/min
	WD7500AAKS	750 GB	7200 U/min
	WD10EADS	1 TB	7200 U/min
	WD10EALX	1 TB	7200 U/min
	WD15EADS	1,5 TB	7200 U/min
	WD20EADS	2 TB	7200 U/min
	WD20EURS	2 TB	7200 U/min
	WD2002FAEX	2 TB	7200 U/min
	WD20EARS	2 TB	7200 U/min
Maxtor	STM3500320AS	500 GB	7200 U/min
	STM3750330AS	750 GB	7200 U/min
HITACHI	HDT725032VLA360	320 GB	7200 U/min
	HDS7211050DLE630	500 GB	7200 U/min
	HDS721010KLA330	1000 GB	7200 U/min
	HDS723020BLA642	2 TB	7200 U/min

**Hinweis:** Wir empfehlen, auf Energie sparende Festplatten zu verzichten, damit der Recorder stets richtig funktionNIEMALSrt.

## Anhang 3: Batterie wechseln

Falls die Uhrzeit durch einen Stromausfall zurückgesetzt wird, können aufgezeichnete Daten durcheinandergeraten; es kann zu Schwierigkeiten beim Heraussuchen des gewünschten Ereignisvideos kommen. Damit die Einstellungen erhalten bleiben, wurde das Gerät mit einer CR2032-Trockenbatterie (Knopfzelle) ausgestattet.

Dennoch kann es zu einem Verlust der Einstellungen kommen, wenn sich die Batterie erschöpft. Tauschen Sie daher die CR2032-Batterie im Gerät **rechtzeitig** wie nachstehend beschrieben aus.

### ➤ So tauschen Sie die CR2032-Batterie aus

**Hinweis:** Die CR2032-Lithiumbatterie kann nicht wieder aufgeladen werden; kaufen Sie eine frische Batterie nach. Achten Sie darauf, ausschließlich Batterien des richtigen TYPs zu verwenden.

Schritt 1: Stoppen Sie **sofort** sämtliche Aufzeichnungen, damit die aufgezeichneten Daten nicht durcheinandergeraten. Anschließend sichern Sie die aufgezeichneten Daten bei Bedarf.

Schritt 2: Schalten Sie das Gerät ab, trennen Sie die Stromversorgung.

Schritt 3: Nehmen Sie die Abdeckung des Gerätes ab, lokalisieren Sie die Batterie auf der Platine.

Schritt 4: Drücken Sie die Fixierlasche zum Entnehmen der Batterie wie abgebildet nach außen.

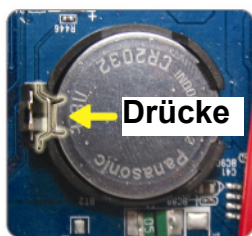

Typ 1

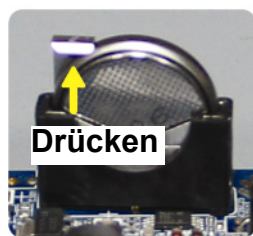

Typ 2

Schritt 5: Erwerben Sie eine frische Batterie, setzen Sie diese in die Halterung auf der Platine ein.

- Bei Halterung vom TYP 1 setzen Sie die Batterie so ein, dass die Aufschrift „CR2032“ oben liegt.
- Bei Halterung vom TYP 2 setzen Sie die Batterie so ein, dass die Aufschrift „CR2032“ von Ihnen weg zeigt.

Schritt 6: Setzen Sie die Abdeckung wieder auf, schließen Sie das Gerät wieder an die Stromversorgung an.

Schritt 7: Stellen Sie Datum und Uhrzeit ein, setzen Sie die Aufzeichnungen fort.



## Anhang 4 – Mobile SCHUTZ mit EagleEyes

*EagleEyes* ist eine Mobiltelefonsoftware, die Sie zur externen SCHUTZ mit unserem Überwachungssystem einsetzen können. Sie bietet mehrere Vorteile:

- Kostenlos (ausgenommen *EagleEyes Plus* für iPhone® und *EagleEyesHD Plus* für iPad®).
- Kompatibel mit diversen mobilen Plattformen wie Android™, iOS® und iPad.

Die Anwendung lässt sich einfach herunterladen, installieren und konfigurieren. Detaillierte Hinweise zur Konfiguration und Bedienung dieses Programms finden Sie auf unseren offiziellen Internetseiten:

[www.eagleeyesccctv.com](http://www.eagleeyesccctv.com)

### A4.1 Vorbedingungen

Bevor Sie *EagleEyes* zur externen SCHUTZ auf Ihrem Mobiltelefon installieren, vergewissern Sie sich bitte, dass Folgendes gegeben ist:

- ✓ Ihr mobiles Gerät ist ein Android-Gerät, ein iOS® oder iPad.
- ✓ Sie können mobile Internetdienste mit Ihrem mobilen Gerät nutzen.

---

**Hinweis:** Beim Internetzugriff über Mobilfunk-/3G-Netzwerke können Gebühren anfallen. Bitte fragen Sie in Ihren Netzbetreiber nach den anfallenden Kosten.

---

- ✓ Sie haben sich IP-Adresse, PORTnummer, BENUTZERNAME und PASSWORT zum Zugriff auf die Netzwerkkamera per Internet notiert.

### A4.2 Wo herunterladen?

Rufen Sie [www.eagleeyesccctv.com](http://www.eagleeyesccctv.com) mit Ihrem mobilen Gerät auf, melden Sie sich an.

---

**Hinweis:** Versuchen Sie **nicht**, *EagleEyes* mit Ihrem regulären Computer herunterzuladen.

---

Wählen Sie Ihre mobile Plattform; Sie gelangen zu einer speziellen Download-Seite.

---

**Hinweis:** Sie können *EagleEyes* auch mit Ihrem Android™- oder „iOS®“-Mobilgerät von „Google Play™“ oder aus dem App Store<sup>SM</sup> herunterladen.

---

Nach dem Herunterladen wird *EagleEyes* automatisch am üblichen Installationsort Ihres mobilen Gerätes installiert.

## Anhang 5 – PUSH VIDEO einrichten

**Hinweis:** Nur dann möglich, wenn Ihr Recorder PUSH VIDEO unterstützt.

Diese Serie unterstützt das Senden von EVENT-Sofortbenachrichtigungen zu Ihrem Android™- oder iOS®-Mobilgerät über unsere selbstentwickelte Software „EagleEyes“. Voraussetzung dazu ist der Einsatz der ETS-IP KAMERAserie.

### 1 Push-Video



### 2 Eingangsalarmauslösung

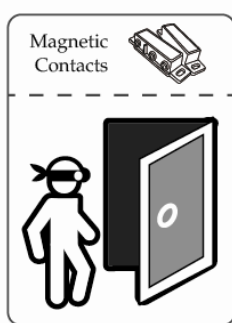

### 3 Ereignisbenachrichtigung empfangen, Video ansehen.

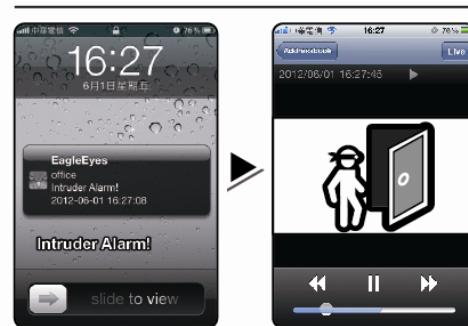

## A5.1 Vorbedingungen

Bevor Sie diese Funktion einstellen, vergewissern Sie sich, dass Folgendes gegeben ist:

- ✓ Sie besitzen ein Android™-, iPhone®- oder iPad®-Mobilgerät mit unserer selbstentwickelten Software „EagleEyes“. Details dazu finden Sie im vorherigen Abschnitt.
- ✓ Eine ETS-IP KAMERA wurde an den Recorder angeschlossen, die KAMERA verfügt über einen integrierten Alarmsensor; alternativ wurde ein externer Alarmgeber (zum Beispiel Magnetkontakt) an die KAMERA angeschlossen.
- ✓ Die Alarmkonfiguration wurde richtig eingerichtet: „ERWEITERTE EINSTELLUNG“ → „BENACHRICHTIGUNG“ → „PUSH VIDEO“ und „SCHUTZ“ wurde auf „AN“ eingestellt.

**Hinweis:** Details dazu finden Sie unter „PUSH VIDEO (nur bei bestimmten Modellen)“ auf Seite 31.

- ✓ Der Recorder ist mit dem Internet verbunden. Weitere Einzelheiten finden Sie hier: [www.surveillance-download.com/user/network\\_setup/network\\_setup\\_recorder.pdf](http://www.surveillance-download.com/user/network_setup/network_setup_recorder.pdf)

## A5.2 PUSH VIDEO aktivieren

### A5.2.1 Mit iOS®-Mobilgeräten (iPhone®/iPad®)

Schritt 1: Wählen Sie „Einstellungen“ → „Benachrichtigungen“ im iPhone®/iPad®-Hauptmenü. Wählen Sie „EagleEyes“, sorgen Sie dafür, dass „Benachrichtigungscenter“ auf „AN“ eingestellt ist.



Schritt 2: Starten Sie „EagleEyes“, schalten Sie den PUSH VIDEO-Umschalter „ein“. Eine Meldung teilt mit, dass PUSH VIDEO eingeschaltet ist.

Schritt 3: Kehren Sie zum Hauptmenü Ihres iPhone®/iPad® zurück. Sobald ein Alarmereignis eintritt, werden Sie unverzüglich darüber benachrichtigt. Wählen Sie die „Wiedergabeoption“ zum sofortigen Abspielen des aufgezeichneten Videos.

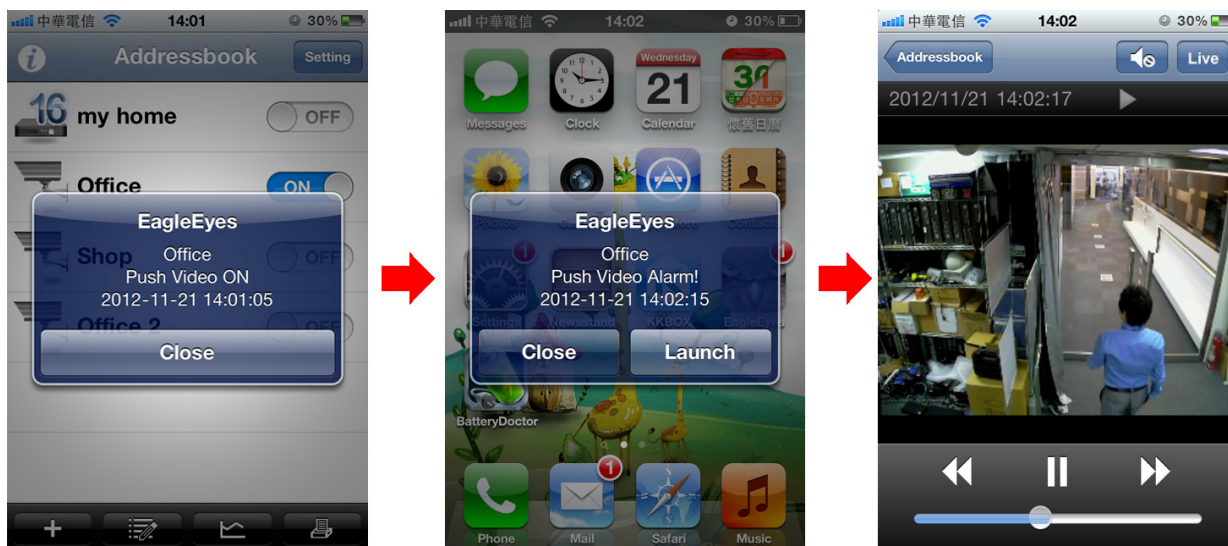

### A5.2.2 Mit Android™-Mobilgeräten

Im Adressbuch wechseln "GARDE" von "AUS" auf "EIN".

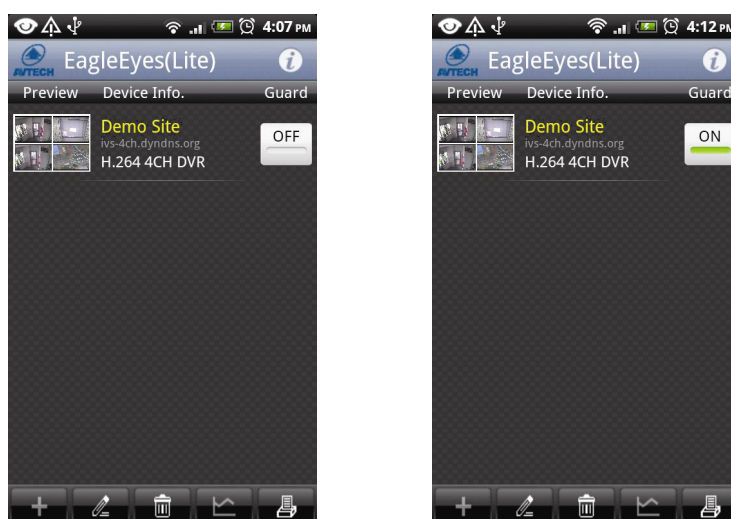

## Anhang 6 – Technische Daten

### ➤ 16CH

Hardware		
Videoeingang	AN LAN-PORT Bis zu 16 Kanäle bei Hub-Einsatz	
Videoausgang	HDMI	
Videoausgangsaufösung	bis 1920 × 1080	
Audioausgang	JA	
Festplattenspeicher**	bis zu drei 3-TB-Festplatten	
eSATA	JA (unterstützt Laufwerk-Arrays mit bis zu 4 Laufwerken unter RAID 0 und RAID 1)	
USB-PORTs	Zwei USB 2.0-PORTs an der Frontblende, ein USB 3.0-PORT an der Rückwand	
Extern-I/O	JA (Alarmausgang und RS485)	
Infrarotfernbedienung	JA	
NETZWERK	LAN-PORT	1000 Mb/s
	Internetport	1000 Mb/s
Software		
Videokomprimierung	H.264	
Lokale/externe DISPLAY	16 Kanäle	
Lokale/externe Wiedergabe	16 Kanäle	
Einzelkanalwiedergabe	JA	
Aufnahmemodus	Manuell/EVENT/ALARM/Zeitplan	
Aufzeichnungsdurchsatz	Bis zu 480 bei 1080p, ?? Mb/s	
PRE-ALARM AUFNAHME	JA	
SCHNELLSUCHE	Zeit/EVENT	
Ereignisbenachrichtigung	PUSH VIDEO/PUSH MESSAGE/TEXT-E-MAIL/VIDEO-E-MAIL	
Sicherheit	4 Benutzerstufen mit PASSWORT	
Externer Zugriff	(1) Internet Explorer unter Windows-Betriebssystem (2) EagleEyes mit Android-, iOS-Mobilgeräten (3) Unsere selbstentwickelte Software Video Viewer	
Allgemein		
Stromversorgung (± 10 %)	19 V Gleichspannung, 3,42 A	
Stromverbrauch (± 10 %)	?? W (ohne FESTPLATTE)	
Betriebstemperatur	10 – 40 °C	
Abmessungen (mm)**	370 × 55 × 264 (B x H x T)	
Minimale PC-Voraussetzungen	<ul style="list-style-type: none"> <li>• Intel core i3 und aktueller oder gleichwertiger AMD-Prozessor</li> <li>• 2 GB RAM</li> <li>• AGP-Grafikkarte, DirectDraw, 32 MB RAM</li> <li>• Windows 7, Vista und XP, DirectX 9.0 oder aktueller</li> <li>• Internet Explorer 7.X oder aktueller</li> </ul>	
Peripherie	(1) Festplattenhalterungsset (2) PoC-Konverter	

\* Technische Daten können sich ohne Vorankündigung ändern.

\*\* Abmessungstoleranzen: ± 5 mm

# SERIE DE VIDEOGRABADORAS HD

## Manual del usuario

Lea detenidamente estas instrucciones antes del uso y consérvelas para futuras consultas.

Descarga del manual en línea: [www.surveillance-download.com/user/h0401.swf](http://www.surveillance-download.com/user/h0401.swf)

# INSTRUCCIONES IMPORTANTES DE SEGURIDAD



Todos los productos sin plomo fabricados por esta empresa cumplen con los requisitos de la legislación europea con respecto a la restricción de sustancias peligrosas (RoHS), lo cual significa que nuestros procesos de fabricación y productos no contienen plomo ni ninguna de las sustancias citadas en la directiva.



El símbolo del contenedor cruzado por un aspa indica que en la Unión Europea, el producto debe recogerse de forma independiente a la basura doméstica al final de su vida útil. Esto es aplicable a su producto, así como a cualquier periférico marcado con este símbolo. No elimine tales productos junto con los residuos municipales. Póngase en contacto con su proveedor local para conocer los procedimientos para reciclar este equipo.



Este es un producto de clase A. En un entorno doméstico, este producto puede causar interferencias de radio, en cuyo caso se puede instar al usuario a que tome las medidas oportunas.

## ***Declaración sobre interferencias de la Comisión Federal de Comunicaciones***

Este equipo se ha probado y se ha encontrado que cumple con los límites de un dispositivo digital de Clase A, de acuerdo con el Apartado 15 de la Normativa FCC. Estos límites están diseñados para proporcionar una protección razonable contra las interferencias perjudiciales cuando el equipo se utilice en un entorno comercial. Este equipo genera, utiliza y puede emitir energía de radiofrecuencia y, si no se instala y se utiliza de acuerdo con el manual de instrucciones, puede provocar interferencias perjudiciales a las comunicaciones de radio. Es probable que el funcionamiento de este equipo en una zona residencial cause interferencias perjudiciales, en cuyo caso será necesario que el usuario corrija las interferencias a sus expensas.

Este dispositivo cumple el Apartado 15 de las Reglas de la FCC. Su funcionamiento está sujeto a dos condiciones:

- (1) Este dispositivo no puede causar interferencias perjudiciales, y
- (2) Este dispositivo debe aceptar cualquier interferencia recibida, incluida la interferencia que pueda causar un funcionamiento no deseado.

## ***Exención de responsabilidad***

iPad e iPhone son marcas comerciales de Apple Inc., de registradas en EE.UU. y en otros países. App Store es una marca de servicio de Apple Inc.

IOS es una marca comercial o marca registrada de Cisco en EE.UU. y en otros países y si utiliza bajo licencia.

Google Play y Android son marcas comerciales de Google Inc

Nos reservamos el derecho a revisar o quitar cualquier contenido de este manual en cualquier momento. No garantizamos ni asumimos responsabilidades legales por la precisión, integridad o utilidad de este manual. El contenido de este manual está sujeto a cambio sin previo aviso.

Este producto no tiene un modo de espera o apagado.

## ***Licencia MPEG4***

ESTE PRODUCTO ESTÁ AUTORIZADO BAJO LA LICENCIA DE CARTERA DE PATENTES VISUALES MPEG4 PARA EL USO PERSONAL Y NO COMERCIAL DE UN CONSUMIDOR PARA (i) CODIFICAR VÍDEO CONFORME A LA NORMA VISUAL MPEG4 ("VÍDEO MPEG-4") Y/O (ii) DESCODIFICAR VÍDEO MPEG4 CODIFICADO POR ALGÚN CONSUMIDOR QUE REALIZA UNA ACTIVIDAD PERSONAL Y NO COMERCIAL Y/U OBTENIDO DE UN PROVEEDOR DE VÍDEO AUTORIZADO POR MPEG LA PARA PROPORCIONAR VÍDEO MPEG4. NO SE OFRECERÁN LICENCIAS PARA NINGÚN OTRO USO. PUEDE ENCONTRAR INFORMACIÓN ADICIONAL, INCLUYENDO INFORMACIÓN RELACIONADA CON USOS PROMOCIONALES INTERNOS Y COMERCIALES Y LICENCIAS POR MEDIO DE MPEG LA, LLC. CONSULTE LA PÁGINA WEB [HTTP://WWW.MPEGLA.COM](http://www.mpegla.com).

## ***Licencia de GPL***



Este producto contiene códigos que han sido desarrollados por compañías terceras y están sujetas a la Licencia Pública General de GNU ("GPL") o la Licencia Pública Menor de GNU ("LGPL").

El código GPL utilizado en este producto no viene con garantía y está sujeto al copyright del autor correspondiente.

Los códigos fuentes restantes que están sujetos a las licencias de GPL están disponibles si son solicitados.

Nos complace ofrecer nuestras modificaciones del Linux Kernel, además de una serie de nuevos comandos y herramientas que están en el código. Los códigos se proporcionan en el sitio FTP. Descárguelos del siguiente sitio o consulte a su distribuidor:

<http://download.dvrtw.com.tw/GPL/NVR/T-Series/linux.tar.gz>

# ÍNDICE

1. INFORMACIÓN GENERAL SOBRE EL HARDWARE .....	1
1.1 Panel frontal .....	1
1.2 Panel trasero .....	1
2. CONEXIÓN .....	3
2.1 Instalación del Disco duro .....	3
2.2 Configuraciones IP de la cámara mediante LAN .....	5
2.2.1 Modo AUTO .....	5
2.2.2 Modo estático y DHCP .....	8
2.3 Configuración manual de la conexión .....	8
3. INTERFAZ DE USUARIO .....	9
3.1 Acceso local .....	9
3.2 Local .....	9
3.2.1 Estado del dispositivo .....	9
3.2.2 Estado de los canales .....	9
3.2.3 Funcionamiento rápido .....	10
3.2.4 Menú principal .....	10
3.2.5 Panel de reproducción .....	10
4. FUNCIONES UTILIZADAS FRECUENTEMENTE .....	11
4.1 Bloqueo y desbloqueo de botones .....	11
4.2 Búsqueda de dispositivos IP .....	11
4.3 Creación de niveles de usuario .....	12
4.4 Control PTZ (modo de 1 canal) .....	13
4.5 Búsqueda de eventos .....	14
4.6 Copia de seguridad de vídeo .....	15
4.7 Reproducir vídeo en PC .....	15
4.7.1 Convertir el formato de archivo a AVI .....	16
5. MENÚ PRINCIPAL .....	17
5.1 INICIO RÁPIDO .....	17
5.1.1 GENERAL .....	17
5.1.2 CONF. FECHA .....	18
5.1.3 SIMULACIÓN .....	19
5.2 SISTEMA .....	19
5.2.1 CUENTA .....	19
5.2.2 HERRAMIENTA .....	20
5.2.3 INF SISTEMA .....	21
5.2.4 PROGRAMAR COPIAS DE SEGURIDAD .....	21
5.3 INFORMACIÓN DE EVENTO .....	22
5.3.1 BUSQ. RÁPIDA .....	22
5.3.2 BUSQ. EVENTO .....	23
5.3.3 INFO DE DISCO .....	23
5.3.4 LOG EVENTO .....	23
5.4 CONFIGURACIÓN AVANZADA .....	24
5.4.1 CONEXIÓN .....	24
5.4.2 CÁMARA .....	25
5.4.3 DETECCIÓN .....	26
5.4.4 ALERTA .....	26
5.4.5 RED .....	27
5.4.6 MOSTRAR .....	29







5.4.7 GRABACIÓN.....	29
5.4.8 NOTIFICAR.....	30
5.5 CONFIGURAR HORARIO .....	33
5.5.1 GRABACIÓN.....	33
5.5.2 EVENTO.....	33
APÉNDICE 1 LISTA DE UNIDADES FLASH USB COMPATIBLES .....	34
APÉNDICE 2 LISTA DE DISCOS DUROS COMPATIBLES.....	35
APÉNDICE 3 SUSTITUCIÓN DE LA PILA .....	36
APÉNDICE 4 VIGILANCIA MÓVIL A TRAVÉS DE EAGLEEYES .....	37
A4.1 Requisitos previos.....	37
A4.2 Dónde descargar .....	37
APÉNDICE 5 ESTABLECER PUSH VIDEO .....	38
A5.1 Requisito previo .....	38
A5.2 Habilitar Push Video .....	39
A5.2.1 Desde un dispositivo móvil iOS® (iPhone® o iPad®).....	39
A5.2.2 Desde un dispositivo móvil Android™ .....	39

# 1. INFORMACIÓN GENERAL SOBRE EL HARDWARE

## 1.1 Panel frontal

**Nota:** Las funciones de los paneles frontal y posterior pueden variar en función del modo adquirido.

### 1) Indicadores LED

Alarma o 	Se produce un evento de alarma.
Internet o 	El dispositivo está conectado a Internet.
e-SATA	Hay una matriz de discos externa conectada.
 *	Este dispositivo recibe alimentación eléctrica.
 *	Este dispositivo está conectado a una LAN.
Grabación*	La grabación está activada.
HDD*	Hay instalados y bien conectados hasta dos discos duros en el dispositivo.

\* Solo disponible en determinados modelos

### 2) Puerto USB ()

Inserte una unidad flash USB para realizar copias de seguridad de vídeo.

**Nota:** Para obtener una lista de unidades USB compatibles, consulte el “APÉNDICE 1 LISTA DE UNIDADES FLASH USB COMPATIBLES” en la página 34.

### 3) Puerto para ratón ()

Conecte un ratón para utilizar las funciones.

## 1.2 Panel trasero

### 1) eSATA

Este puerto se utiliza para conectar un dispositivo de almacenamiento compatible con la interfaz eSATA, como por ejemplo un disco duro externo o una matriz de discos.

**Nota:** Adquiera una matriz de discos compatible con el sistema Linux para garantizar que el dispositivo funciona correctamente.

**Nota:** Si la matriz de discos no está conectada o no se detecta correctamente, compruebe el modo de la misma o restablezca los valores predeterminados en dicha matriz e inténtelo de nuevo.

### 2) HDMI

Este puerto se utiliza para conectar el monitor, que admite interfaz HDMI.

**Nota:** La conexión directa con el monitor, compatible con interfaz VGA o compuesta, no se admite. Tenga preparado un convertidor.

### 3) WAN (o INTERNET)

Este puerto se utiliza para conectar el dispositivo a Internet.

### 4) ENTRADA DE CC

Permite conectar el dispositivo a la toma de corriente mediante el adaptador regulado.

### 5) (Interruptor de encendido)

Cambie a “-” para encenderlo y a “O” para apagarlo.

### 6) SALIDA DE AUDIO (solo disponible en determinados modelos)

Permite conectar un altavoz.

### 7) Entrada de vídeo (con PoN) (solo disponible en determinados modelos)

Se pueden utilizar para conectar cámaras IP localmente. Este dispositivo admite encendido a través de red

(PoN, power-over-network), que puede proporcionar energía a todas las cámaras conectadas. No se necesitan adaptadores de alimentación para las cámaras.

8) Entrada de vídeo (con PoE) (solo disponible en determinados modelos)

Se pueden utilizar para conectar cámaras IP localmente. Este dispositivo admite encendido a través de Ethernet (PoE, Power-Over-Ethernet), que puede proporcionar energía a todas las cámaras conectadas. No se necesitan adaptadores de alimentación para las cámaras.

9) E/S EXTERNA (solo disponible en determinados modelos)

Inserte el bloque de E/S externo suministrado para que los usuarios puedan conectar dispositivos externos.

10) USB3.0 (solo disponible en determinados modelos)

Este puerto se puede utilizar cuando desea copiar grandes cantidades de datos de vídeo desde la grabadora. La transferencia de datos será más rápida.

## 2. CONEXIÓN

### 2.1 Instalación del Disco duro

Se necesita un disco duro para que la grabadora guarde las secuencias de vídeo y la actualización del firmware puede fallar si no hay ningún disco duro instalado en esta grabadora.

---

**Nota:** Hemos tomado un modelo de 16 canales como ejemplo de cómo conectar un disco duro al dispositivo.

---

Paso 1: Quite la tapa superior y busque el conector del disco duro y el soporte en el dispositivo.

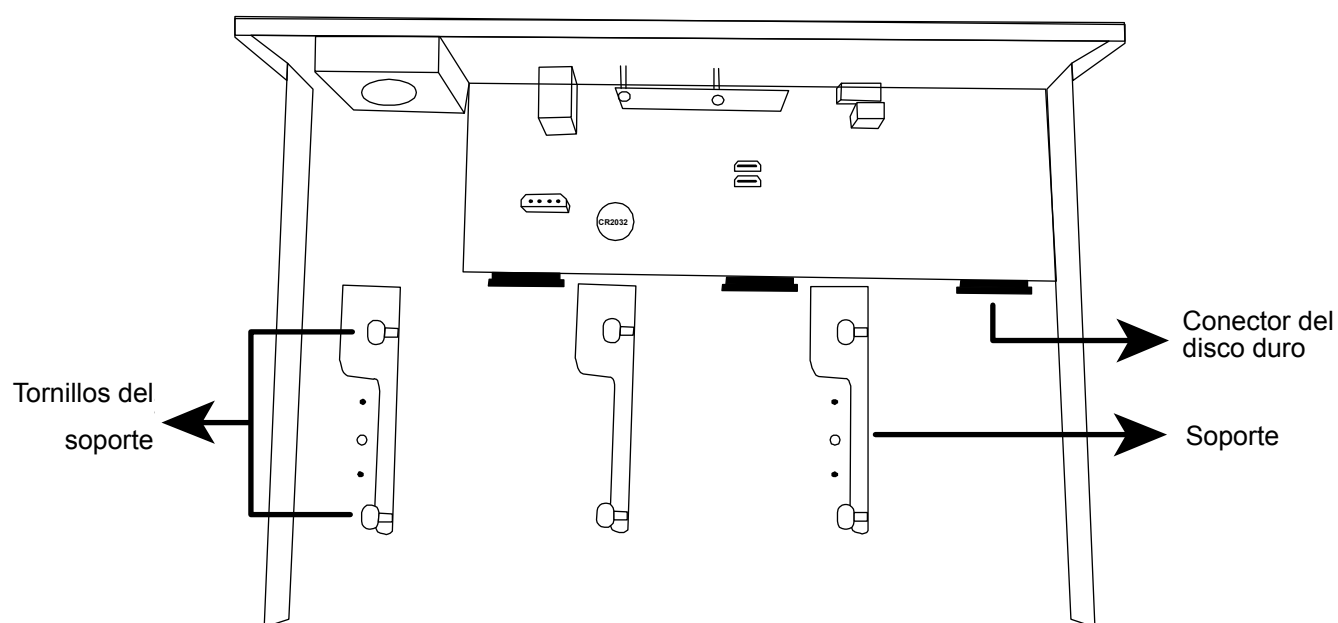

Paso 2: Consiga un disco duro compatible. Con la placa de circuito impreso orientada hacia abajo, inserte el disco duro en uno de los conectores de disco duro.

---

**Nota:** Para asegurarse de que todo funciona correctamente, no es recomendable utilizar una unidad de disco duro ecológica con este dispositivo.

---

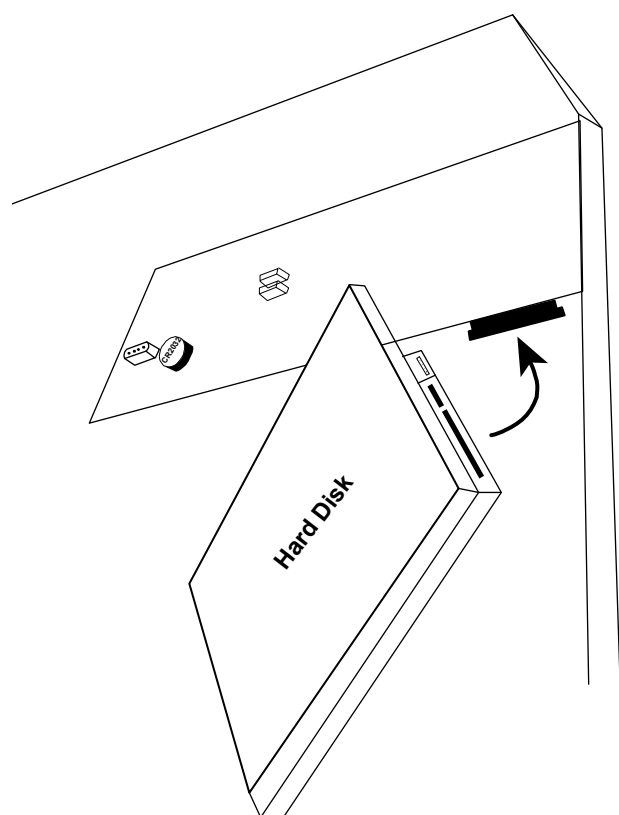

Paso 3: Fije el disco duro al soporte atornillando los tornillos a dicho soporte.

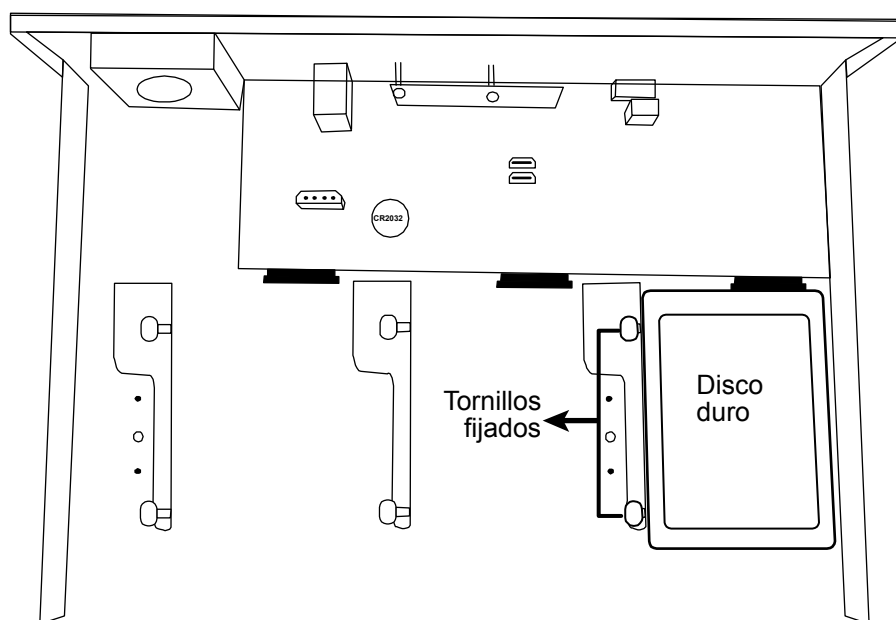

---

**Nota:** Para el modelo de 16 canales, puede adquirir un soporte complementario por separado para instalar dos discos duros más en este dispositivo.

---

Paso 4: Vuelva a colocar la cubierta superior y fije los tornillos que desatornilló en el Paso 1.

## 2.2 Configuraciones IP de la cámara mediante LAN

### 2.2.1 Modo AUTO

El modo Auto permite simplificar la configuración de la red complicada y realizarla en tres minutos. De forma predeterminada, el modo de conexión del puerto LAN es "AUTO". Este modo es adecuado cuando el puerto LAN del dispositivo se conecta a un concentrador.

**Nota:** Secuencia de CONFIGURACIÓN:  (CONFIGURACIÓN AVANZADA) → RED → LAN → MODO.

#### Tipo 1

Conectar hasta 4 dispositivos IP

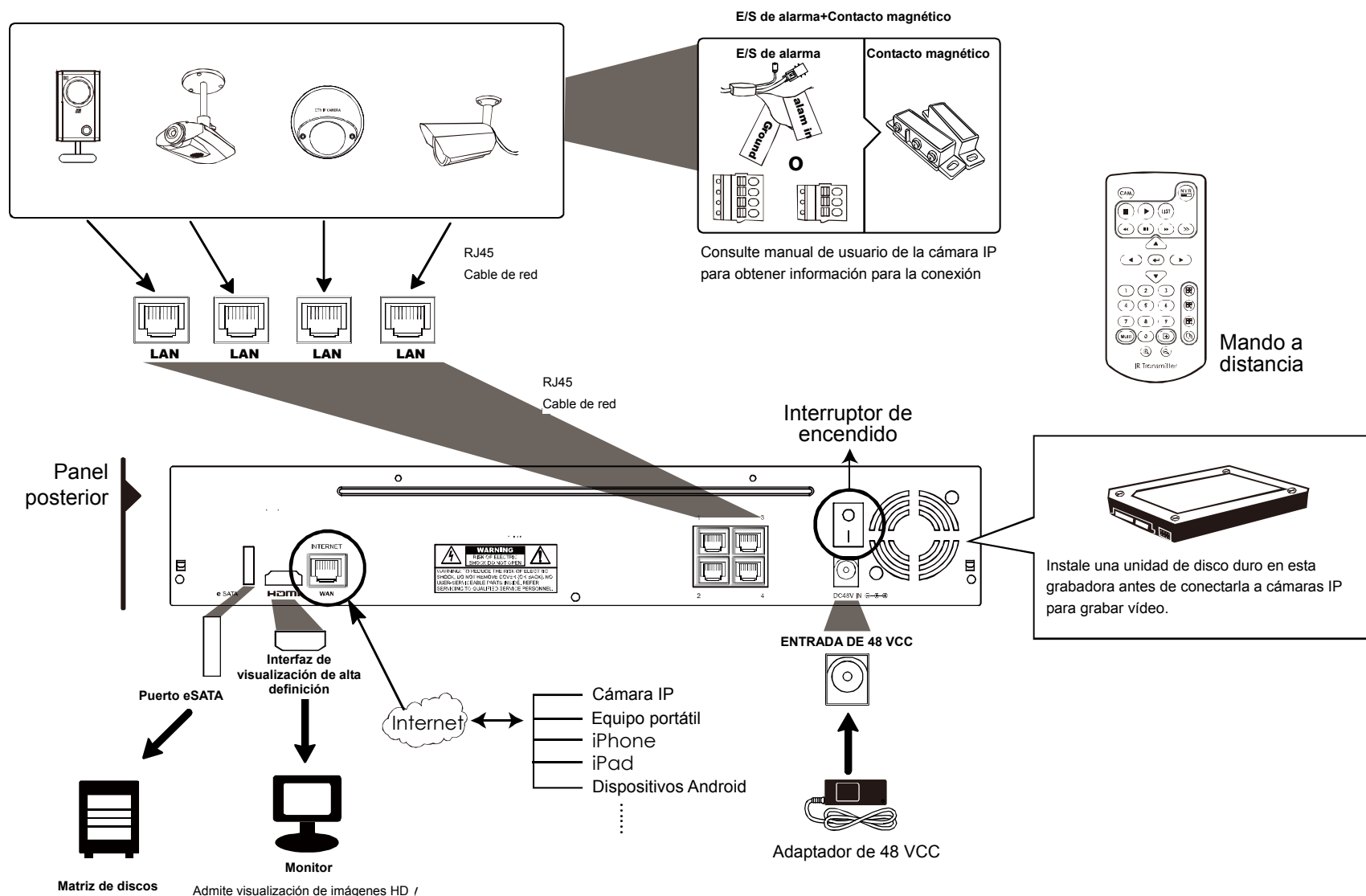

**Nota:** Para obtener acceso remotamente a esta grabadora con su dispositivo móvil o equipo portátil, es necesario conectarla a Internet. Para obtener detalles, consulte el manual de configuración incluido en el CD suministrado o el archivo

[www.surveillance-download.com/user/network\\_setup/network\\_setup\\_recorder.pdf](http://www.surveillance-download.com/user/network_setup/network_setup_recorder.pdf).

**Tipo 2**

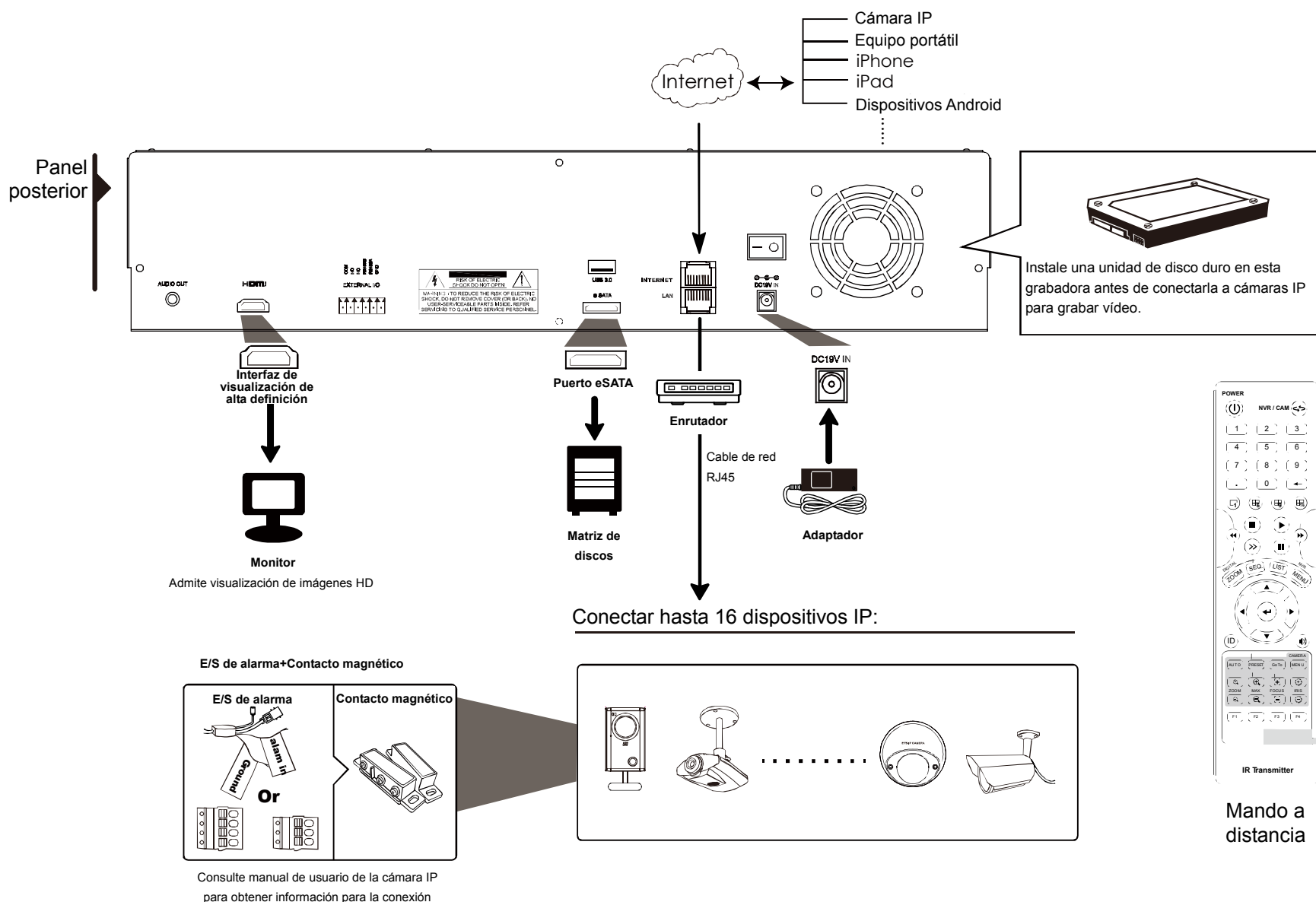

**Nota:** Para obtener acceso remotamente a esta grabadora con su dispositivo móvil o equipo portátil, es necesario conectarla a Internet. Para obtener detalles, consulte el manual de configuración incluido en el CD suministrado o el archivo [www.surveillance-download.com/user/network\\_setup/network\\_setup\\_recorder.pdf](http://www.surveillance-download.com/user/network_setup/network_setup_recorder.pdf).

La grabadora configurará **automáticamente** la dirección IP de una cámara conectada mediante LAN:

- La cámara IP es la de nuestra marca.
- Restablezca los valores predeterminados de la cámara IP (el método de configuración IP predeterminado de la cámara es "DHCP").
- La cámara está encendida antes de que lo haga la grabadora.

Si la grabadora **no** configura la dirección IP de la cámara automáticamente tal y como se describió anteriormente, dicha cámara podría **NO**:

- Ser una cámara IP de nuestra marca.
- Tener establecido "DHCP" como su método de configuración IP predeterminado.

Para resolver este problema, utilice una cámara IP de nuestra marca y vuelva a configurar su dirección IP en 10.1.1.xx (donde xx puede tener un valor comprendido entre 11 y 253), en el mismo segmento de red que la grabadora.

- a) Mueva el ratón hacia el lado izquierdo para mostrar la barra rápida y seleccione . Verá la lista de cada cámara IP conectada a esta grabadora con su estado de conexión y dirección MAC.
- b) Seleccione la dirección IP no utilizada y elija "CONFIGURAR".

BUSCAR IP			
IP	PUERTO	MAC	ESTADO
10.1.1.12	88	00:0e:53:e5:9a:f1	CONECTADO AL CANAL 1
10.1.1.13	88	00:0e:53:a6:91:18	CONECTADO AL CANAL 2
10.1.2.14	88	00:0e:53:a5:9f:a2	NO UTILIZADO
10.1.1.15	88	00:0e:53:e1:4e:k5	CONECTADO AL CANAL 3
10.1.1.16	88	00:0e:53:s5:3e:h6	CONECTADO AL CANAL 4
10.1.1.17	88	00:0e:53:e6:4b:26	CONECTADO AL CANAL 5

- c) Seleccione "DHCP" en "TIPO DE RED".
- d) Haga clic en "APLICAR" y "SALIR" para guardar los cambios.

CONFIGURAR	
TIPO DE RED	DHCP
IP	10.1.1.14
PUERTO	88
USUARIO	admin
CONTRASEÑA	*****
MÁSCARA DE RED	255.0.0.0
PUERTA DE ENLACE	10.1.1.10
DNS PRIMARIO	168.95.1.1

- e) A continuación, la grabadora detectará la cámara IP y mostrará imágenes en breve.



## 2.2.2 Modo estático y DHCP

**Nota:** Secuencia de CONFIGURACIÓN:  (CONFIGURACIÓN AVANZADA) → RED → LAN → MODO.

Cuando el puerto LAN de la grabadora se conecta a un enrutador (no a un concentrador), puede:

- Elegir “Estático” cuando conozca el segmento de red del enrutador.  
Por ejemplo, si la dirección IP del enrutador es *192.168.0.1*, el segmento de red de dicho enrutador será *192.168.0.xx* (donde *xx* puede tener un valor comprendido entre 2 y 254).  
Puede asignar la dirección IP de las cámaras IP conectadas usted mismo.
- Elija “DHCP” cuando el enrutador admita la función DHCP y no sepa el segmento de red de dicho enrutador.  
El enrutador asignará la dirección IP de las cámaras IP conectadas.

## 2.3 Configuración manual de la conexión

**Nota:** Secuencia de CONFIGURACIÓN:  (CONFIGURACIÓN AVANZADA) → CONEXIÓN.

Para asignar manualmente la dirección de la cámara conectada localmente, haga clic en “URI” para modificarlo.

CONFIGURACIÓN AVANZADA			
<b>CONEXIÓN</b>	CANAL	URI	CONFIGURAR
CÁMARA	CANAL1	ONVIF://10.1.1.22:8080	CONFIGURAR
DETECCIÓN	CANAL2	ONVIF://10.1.1.14:88	CONFIGURAR
ALERTA	CANAL3	PANASONIC://10.1.1.30:88	CONFIGURAR
RED	CANAL4	VIVOTEK://10.1.1.12:88	CONFIGURAR
MOSTRAR			
GRABACIÓN			
SALIR			

**Nota:** Para configurar esta grabadora para acceder a otra cámara IP conectada remotamente para obtener una visualización en directo o hacer copias de seguridad de vídeo, necesita conectarla primero a Internet. Para obtener detalles, consulte el manual de configuración incluido en el CD suministrado o el archivo [www.surveillance-download.com/user/network\\_setup/network\\_setup\\_recorder.pdf](http://www.surveillance-download.com/user/network_setup/network_setup_recorder.pdf).

### 3. INTERFAZ DE USUARIO

#### 3.1 Acceso local

Conecte su ratón USB a uno de los puertos USB ubicados en el panel frontal. Compruebe que aparece el icono del ratón (🖱️) en la pantalla, que indica que el ratón ha sido detectado adecuadamente.

Mueva el ratón para introducir la contraseña con el teclado de contraseña. El nombre de usuario y la contraseña predeterminados son "admin". El estado cambiará de 🔒 (bloqueo de clave) a 🔓 (desbloquear).

**Nota:** Puede configurar cuatro niveles de acceso diferentes para tener privilegios de acceso distintos en "SISTEMA" → "CUENTA". Para más información, consulte "4.3 Creación de niveles de usuario" en la página 12.

##### Introducir contraseña

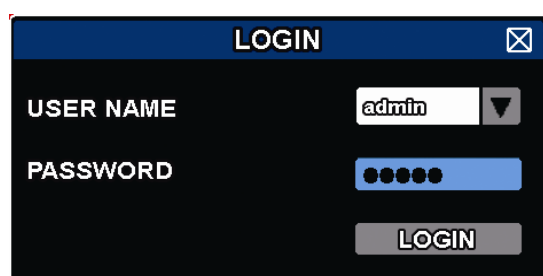

#### 3.2 Local

##### 3.2.1 Estado del dispositivo

**Nota:** Las funciones mostradas pueden variar en función del modelo o del nivel de usuario de acceso utilizado.

	Bloqueo de teclado		Bloqueo de teclado
	Bloqueo de canales		Desbloqueo de canales
	Unidad / Dispositivo flash USB conectado		No se ha conectado el dispositivo USB
	Grabación por temporizador activada		Temporizador de grabación desactivado
	Sobrescritura activada		Sobrescritura desactivada
	Modo de secuencia activado		Modo de secuencia desactivado
	Modo PTZ activado		Modo PTZ desactivado
	Hacer copia de seguridad de evento en cola; se necesita una unidad flash USB		Unidad flash USB llena
	Carga de CPU		









##### Estado de la red:

	Internet (WAN) conectada		Internet (WAN) desconectada
	Conexión local (WAN)		
	Modo automático (LAN) (Mbit/s)		Modo automático (LAN) (Gbit/s)
	Modo (LAN) DHCP / Dirección IP estática		Cámara desconectada (LAN)

##### 3.2.2 Estado de los canales







**Nota:** Las funciones mostradas pueden variar en función del modelo o del nivel de usuario de acceso utilizado.

	Búsqueda automática activada		Búsqueda automática desactivada		Tamaño original		Ajustar a la pantalla
	Audio en directo activado		Audio desactivado		Reproducción de audio activada		Reproducción de audio desactivada

	Grabando		Control PTZ		Evento de alarma		Evento de movimiento
	Información de directo		Información de reproducción		Digital zoom		Reproducción de canal
	Control rápido de cámara						





### 3.2.3 Funcionamiento rápido

Colóquese sobre la marca de la flecha para expandir la barra de menú rápido y mostrar las cinco funciones siguientes:

	Haga clic para mostrar el panel de cambio de canal y para seleccionar el canal que desee visualizar.
	Haga clic para mostrar el panel de control de reproducción. Haga clic en  para reproducir el último clip de vídeo grabado o haga clic en  para entrar en la lista de búsqueda.
	Haga clic para abrir la ventana de búsqueda de direcciones IP y compruebe el estado actual de la conexión de cada canal.
	Haga clic para mostrar el panel de apagado y así poder detener o reiniciar el sistema.









### 3.2.4 Menú principal

Haga clic con el botón derecho en cualquier parte de la pantalla para volver a mostrar el menú principal como se muestra a continuación y haga clic con el botón derecho de nuevo para salir.

	INICIO RAPIDO	Haga clic para configurar la visualización de estado, la configuración de imagen, la fecha y la hora.
	SISTEMA	Haga clic para configurar las configuraciones del sistema.
	INFORMACION DE EVENTO	Haga clic para acceder al menú de búsqueda por evento.
	CONFIGURACIÓN AVANZADA	Haga clic para establecer las siguientes opciones: CONEXIÓN, CÁMARA, DETECCIÓN, ALERTA, RED, MOSTRAR, GRABACIÓN y NOTIFICAR*.
	AJUSTE DEL HORARIO	Haga clic para establecer el temporizador de grabación y el temporizador de eventos.





\* Solo disponible en determinados modelos

### 3.2.5 Panel de reproducción

	Reproducción rápida	Aumenta la velocidad de reproducción rápida.
	Rebobinado	Aumenta la velocidad del rebobinado.
	Reproducción / Pausa	Haga clic para reproducir el último clip de vídeo inmediatamente y haga clic de nuevo para pausarlo. En el modo de pausa, haga clic en  o en  una vez para hacer avanzar o retroceder en un fotograma, respectivamente.
	Detener	Haga clic para detener la reproducción de vídeo.
	Reproducción lenta	Haga clic un vez para obtener una velocidad de reproducción de 1/4X y haga clic dos veces para una velocidad de 1/8X.
	Hora anterior / siguiente	Haga clic para saltar el intervalo de una hora siguiente/anterior, por ejemplo: 11:00 ~ 12:00 o 14:00 ~ 15:00, y comience a reproducir el clip de vídeo del evento más cercano grabado durante toda esa hora.
	Búsqueda rápida	Haga clic para entrar en el menú de búsqueda rápida para realizar una búsqueda de datos de registro específicos.

## 4. FUNCIONES UTILIZADAS FRECUENTEMENTE

### 4.1 Bloqueo y desbloqueo de botones

Para bloquear o desbloquear el funcionamiento local, haga clic en  (desbloquear) o en  (bloquear) en la barra de estado para cambiar el estado a  (bloquear) o  (desbloquear).

Para desbloquear el funcionamiento local, se le pedirá que introduzca un nombre de usuario y contraseña para acceder.

**Nota:** Tanto el nombre de usuario, la contraseña predeterminados son “admin”, que es el nivel de usuario máximo.

**Nota:** Un nivel de usuario diferente tiene privilegios de acceso distintos para ciertas funciones. Para más información, consulte “4.3 Creación de niveles de usuario” en la página 12.

### 4.2 Búsqueda de dispositivos IP

**Nota:** Esta función solamente está disponible en el modo “SUPERVISOR”. Para conocer más detalles, consulte la sección “4.3 Creación de niveles de usuario” en la página 12.

Haga clic en  (Buscar IP) para iniciar la búsqueda de cámaras IP conectadas en el mismo segmento de red que la grabadora (por ejemplo, de forma predeterminada, 10.1.1.xx).

Verá la lista de cada cámara IP conectada a esta grabadora con su estado de conexión y dirección MAC.

BUSCAR IP				
IP	PUERTO	MAC	PROTOCOLO	ESTADO
10.1.1.12	88	00:0e:53:e5:9a:f1	AVTECH	CONECTADO AL CANAL 1
10.1.1.13	88	00:0e:53:a6:91:18	AVTECH	CONECTADO AL CANAL 2
10.1.1.14	88	00:0e:53:a5:9f:a2	AVTECH	NO UTILIZADO
10.1.1.15	88	00:0e:53:e1:4e:k5	ONVIF	CONECTADO AL CANAL 3
10.1.1.16	88	00:0e:53:s5:3e:h6	ONVIF	CONECTADO AL CANAL 4
10.1.1.17	88	00:0e:53:e6:4b:26	ONVIF	CONECTADO AL CANAL 5
10.1.1.18	88	00:0e:53:g2:3b:e7	AVTECH	CONECTADO A CANAL 6

Para fijar la dirección IP de la cámara o permitir que la grabadora asigne una dirección IP a dicha cámara, seleccione “CONFIGURAR” y elija “DIRECCIÓN IP ESTÁTICA” o “DHCP” para “TIPO DE RED”.

Haga clic en “APLICAR” y “SALIR” para guardar los cambios.

CONFIGURAR	
TIPO DE RED	DHCP
IP	10.1.1.14
PUERTO	80
USUARIO	admin
CONTRASEÑA	*****
MÁSCARA DE RED	255.0.0.0
PUERTA DE ENLACE	10.1.1.10
DNS PRIMARIO	168.95.1.1

Para establecer conexión con otra cámara IP, seleccione la cámara IP no utilizada en la lista de búsqueda IP y, a continuación, elija "CONECTAR". Seleccione el canal cuyas imágenes de cámara desee mostrar y haga clic en "GUARDAR" para iniciar la conexión.

CONECTAR	
IP	10.1.1.14
PUERTO	88
CANAL	CANAL5
USUARIO	admin
CONTRASEÑA	*****
<input type="button" value="GUARDAR"/> <input type="button" value="CANCELAR"/>	















### 4.3 Creación de niveles de usuario

**Nota:** Esta función solamente está disponible en el modo "SUPERVISOR".

Para crear una cuenta de usuario diferente para privilegios de acceso distintos, haga clic en con el botón secundario para mostrar el menú principal, seleccione "SISTEMA" (SISTEMA) y elija "CUENTA" para entrar en "LISTA DE USUARIOS".

SISTEMA		
<b>CUENTA</b>	LISTA DE USUARIOS	
HERRAMIENTA	USUARIO	NIVEL
INF SISTEMA	admin	SUPERVISOR
PROGRAMAR	con privilegios	USUARIO CON PRIVILEGIOS
COPIAS DE SEGURIDAD	normal	NORMAL
	invitado	INVITADO
SALIR	<input type="button" value="CONFIGURAR"/>	<input type="button" value="EDITAR"/> <input type="button" value="ELIMINAR"/>

El nivel de usuario tiene privilegios de acceso diferentes para ciertas funciones tal y como se describe a continuación:

Función	User Level (Nivel de usuario)			
	SUPERVISOR	POWER	NORMAL	INVITADO
<b>Control de pantalla</b>				
Cambio rápido de canal mediante el ratón	✓	✓	✓	
<b>Estado de la grabadora</b>				
 /  Bloqueo y desbloqueo de botones	✓	✓	✓	✓
 /  Bloqueo y desbloqueo de cambio de canal	✓			
<b>Estado del canal</b>				
 /  Activación y desactivación de búsqueda automática	✓			
 /  Activación y desactivación de audio en directo	✓			
 /  Activación y desactivación de audio de reproducción	✓			
 /  Tamaño original / Ajustar a la pantalla	✓			
 /  Información en vivo y de reproducción	✓			

	Función	User Level (Nivel de usuario)			
		SUPERVISOR	POWER	NORMAL	INVITADO
	Digital zoom	✓	✓		
	Reproducción un solo canal	✓	✓		
	Control de DPTZ	✓	✓		
	Control rápido de cámara	✓			
<b>■ Uso rápido</b>					
	Cambiar de canal	✓	✓	✓	✓
	Reproducción	✓	✓		
	Buscar IP	✓			
	Encender	✓			
<b>■ Menú principal</b>					
	Inicialización rápida	✓			
	Sistema	✓			
	Información de eventos	✓			
	Configuración avanzada	✓			
	Configuración de la programación	✓			
<b>■ Control de reproducción</b>					
	Reproducción rápida	✓	✓		
	Rebobinado	✓	✓		
	Reproducción / Pausa	✓	✓		
	Detener	✓	✓		
	Reproducción lenta	✓	✓		
	Hora anterior / siguiente	✓	✓		
	Búsqueda rápida	✓	✓		

#### 4.4 Control PTZ (modo de 1 canal)

**Nota:** Esta función solamente está disponible en los modos “SUPERVISOR” y “USUARIO CON PRIVILEGIOS”. Para conocer más detalles, consulte la sección “4.3 Creación de niveles de usuario” en la página 12.

Haga clic en en la barra de estado de los canales para mostrar el panel tal y como se indica a continuación:

		Arriba / Abajo / Izquierda / Derecha	Haga clic para mover su selección arriba / abajo / izquierda / derecha o para modificar la configuración.
		Ampliación y reducción digital	Haga clic para ampliar y reducir la imagen de la cámara digitalmente.
		Enfoque cercano / lejano	Haga clic para ajustar el enfoque de la imagen.
		Punto de restauración	Haga clic para mostrar el panel de puntos predefinidos para mostrar o establecer puntos predefinidos. Para obtener detalles, consulte la sección siguiente.

**Cómo establecer un punto predefinido:**

Paso 1:

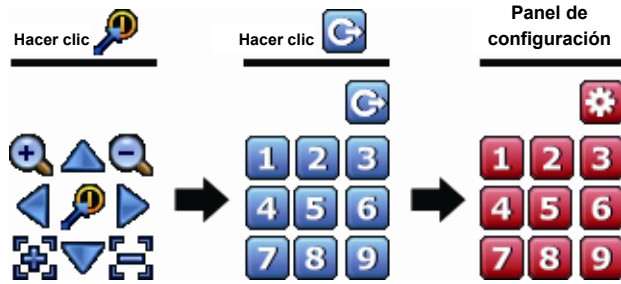

Paso 2: Haga clic en o para conseguir la relación adecuada que necesita y, a continuación, haga clic en , , , para moverse al punto que desea para configurarlo como punto predefinido.

Paso 3: Haga clic en la numeración que desee configurar para este punto y espere hasta que (envío de comandos) aparezca y desaparezca en la barra de estado del dispositivo.

Paso 4: Si desea establecer otros puntos, repita el proceso a partir del paso uno o haga clic en para volver al panel de selección de puntos predefinidos.

**Cómo ir a un punto predefinido:**

Paso 1:

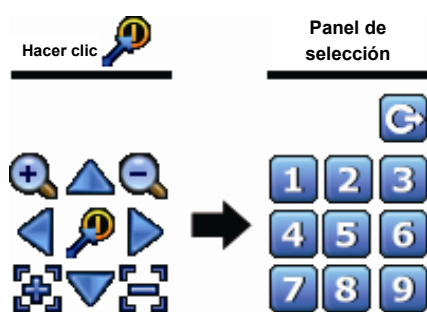

Paso 2: Seleccione la numeración dentro de la cual se guarda la vista de la cámara que desea ver y espere a que (envío de comandos) aparezca y desaparezca en la barra de estado del dispositivo.

**4.5 Búsqueda de eventos**

**Nota:** Esta función no está disponible para los modos “NORMAL” e “INVITADO”. Para más información, consulte “4.3 Creación de niveles de usuario” en la página 12.

En la barra de control de reproducción, haga clic en para entrar en la lista de búsqueda.

**INFORMACION DE EVENTO**

<b>QUICK SEARCH</b>	DISCO DURO	[ TODOS LOS HDD ▼ ]																																																	
GRABACIÓN	CANAL	[ 2 SELECCIONADOS ▼ ]																																																	
MOVIMIENTO	<table style="width: 100%; border-collapse: collapse;"> <tr> <td colspan="3" style="text-align: center;">2009</td> <td colspan="4" style="text-align: center;">NOV</td> </tr> <tr> <td>DOM</td> <td>LUN</td> <td>MAR</td> <td>MIE</td> <td>JUE</td> <td>VIE</td> <td>SAB</td> </tr> <tr> <td>1</td> <td>2</td> <td>3</td> <td>4</td> <td>5</td> <td>6</td> <td>7</td> </tr> <tr> <td>8</td> <td>9</td> <td>10</td> <td>11</td> <td>12</td> <td>13</td> <td>14</td> </tr> <tr> <td>15</td> <td>16</td> <td>17</td> <td>18</td> <td>19</td> <td>20</td> <td>21</td> </tr> <tr> <td>22</td> <td style="background-color: #cccccc;">23</td> <td>24</td> <td>25</td> <td>26</td> <td>27</td> <td>28</td> </tr> <tr> <td>29</td> <td>30</td> <td></td> <td></td> <td></td> <td></td> <td></td> </tr> </table>		2009			NOV				DOM	LUN	MAR	MIE	JUE	VIE	SAB	1	2	3	4	5	6	7	8	9	10	11	12	13	14	15	16	17	18	19	20	21	22	23	24	25	26	27	28	29	30					
2009			NOV																																																
DOM	LUN	MAR	MIE	JUE	VIE	SAB																																													
1	2	3	4	5	6	7																																													
8	9	10	11	12	13	14																																													
15	16	17	18	19	20	21																																													
22	23	24	25	26	27	28																																													
29	30																																																		
	00	06	12	18	24																																														
[ SALIR ]	<b>15 : 20</b>		RENDIR																																																

- Para buscar rápidamente la hora dentro de la cual podría incluir los datos grabados que desea ver:
  - Seleccione los canales y el mes que desee buscar. Verá las fechas con datos grabados resaltadas.
  - Seleccione la fecha que desee buscar. Verá la hora con datos grabados resaltada en la barra de línea de tiempo.
  - Haga clic en la hora para iniciar la reproducción.
- Para buscar los datos grabados por evento, seleccione GRABACIÓN, MOVIMIENTO, ALARMA, HORARIO o COMPLETO para mostrar todos los registros de eventos. Seleccione el registro cuya reproducción desea iniciar.

**Nota:** Durante la reproducción de vídeo, puede hacer clic en para comprobar los detalles de los datos grabados o en para reproducir el audio grabado (si lo hay) en el canal que desee.

## 4.6 Copia de seguridad de vídeo

**Nota:** Esta función está disponible en el modo “SUPERVISOR”. Para más información, consulte “4.3 Creación de niveles de usuario” en la página 12.

**Nota:** Antes de utilizar la unidad flash USB, utilice su PC para formatear la unidad flash USB con el formato “FAT32”. Para obtener una lista de unidades flash USB compatibles, consulte el “APÉNDICE 1 LISTA DE UNIDADES FLASH USB COMPATIBLES” en la página 34.

**Nota:** Para realizar copias de seguridad de vídeo, utilice una unidad USB o haga la copia seguridad de los datos a través de Internet. No es recomendable conectar la unidad de disco duro a su PC directamente.

Para copiar datos grabados para la copia de seguridad de vídeo, haga clic en  (SISTEMA) y seleccione “PROGRAMAR COPIAS DE SEGURIDAD”.

SISTEMA				
CUENTA	HORA	TAMAÑO HDD	TIPO	ESTADO
HERRAMIENTA	<input type="checkbox"/> 2013/03/26 14:08:54 ~ 2013/03/26 14:11:54	90MB	DATOS	ESPERA
INF SISTEMA				
<b>PROGRAMAR COPIAS DE SEGURIDAD</b>				
SALIR	CONFIGURAR	ELIMINAR	SELECCIONAR TODO	

RESPALDO	
TIPO DE COPIA DE SEGURIDAD	DATOS <input type="button" value="v"/>
FECHA INICIAL	04/ENERO/2013
FECHA DE INICIO	15:36:32
FECHA DE FIN	04/ENERO/2013
FECHA DE FIN	15:40:32
CANAL	Seleccionar todo <input type="button" value="v"/>
DISCO DURO	Todos los HDD <input type="button" value="v"/>
RESPALDO	RENDIR

- Paso 1: Seleccione el tipo de información del que desea hacer una copia de seguridad. “DATOS” son secuencias de vídeo y “REGISTRO” son registros de grabación.
- Paso 2: Seleccione la hora que incluye aquello de lo que desea hacer una copia de seguridad.
- Paso 3: Seleccione los canales y el disco duro dentro de los cuales se incluye aquello de lo que desea hacer una copia de seguridad.
- Paso 4: En “RESPALDO”, seleccione “ENVIAR” para iniciar la copia de seguridad en la unidad flash USB y espere hasta que aparezca el mensaje que indica que dicha copia de seguridad se ha realizado correctamente.

## 4.7 Reproducir vídeo en PC

El archivo de copia de seguridad tiene un formato de vídeo único por motivos de seguridad y solamente puede utilizar su propio reproductor para reproducirlo.

**Para reproducir la copia de seguridad de vídeo en su PC:**

Paso 1: Inserte la unidad flash USB que contenga los datos grabados en su PC.

**Nota:** Los sistemas operativos de PC compatibles son Windows 7, Windows Vista y Windows XP.

Paso 2: Busque el programa “PLAYER.EXE” que se encuentra en la unidad flash USB y haga doble clic en él para instalarlo.

**Nota:** El programa “PLAYER.EXE” también se puede descargar de [www.surveillance-download.com/user/h0401.swf](http://www.surveillance-download.com/user/h0401.swf).

Paso 3: Ejecute el programa *VideoPlayer\_NVR* y busque los datos grabados guardados.

Paso 4: Seleccione el archivo cuya reproducción de vídeo desea iniciar.



#### 4.7.1 Convertir el formato de archivo a AVI

Para convertir el formato de archivo de vídeo a AVI, haga clic en “AVI” en el panel de reproducción para iniciar la conversión del archivo.

---

**Nota:** El audio grabado (si lo hay) se quitará cuando el formato de archivo se convierta a AVI.

---

---

**Nota:** Si el vídeo de copia de seguridad incluye datos para varios canales, haga clic en un canal específico para que esta característica funcione correctamente.

---



## 5. MENÚ PRINCIPAL

**Nota:** Este menú solamente está disponible en el modo “SUPERVISOR”. Para conocer más detalles, consulte la sección “4.3 Creación de niveles de usuario” en la página 12.

**Nota:** En este caso se ha tomado como ejemplo un menú en el que se muestra un modelo de 4 canales. Lo que realmente se muestre puede variar.

### 5.1 INICIO RÁPIDO

#### 5.1.1 GENERAL

INICIO RAPIDO		
<b>GENERAL</b>	TITULO DEL CANAL	ENC.
CONF. FECHA	ESTADO DEL EVENTO	ENC.
SIMULACIÓN	MOSTRAR FECHA	ENC.
	SENSIBILIDAD DEL RATÓN	0 5 10 ■■■■■■■■■■ ▲
	CONFIGURAR GRABACIÓN	CONFIGURAR
SALIR		

- 1) TITULO DEL CANAL  
Seleccione esta opción para ver el título de canal (ENC./APAG.).
- 2) ESTADO DEL EVENTO  
Seleccione esta opción para visualizar los iconos de eventos. (ENC./APAG.).

**Nota:** Para obtener detalles acerca de cada icono de evento, consulte la sección “3.2 Local” en la página 9.



- 3) MOSTRAR FECHA  
Seleccione esta opción para ver la fecha o cancelar la visualización (ENC./APAG.).
- 4) SENSIBILIDAD DEL RATÓN  
Seleccione uno de los 10 niveles de sensibilidad del ratón.
- 5) CONFIGURAR GRABACIÓN  
Haga clic en “CONFIGURAR” para entrar en la página de configuración individualmente para la grabación manual, la grabación de evento y la grabación por temporizador.

**Nota:** Las opciones que puede seleccionar para “TAMAÑO DE IMAGEN” e “IMÁGENES POR SEGUNDO” dependen de la cámara que pretende conectar.

#### ■ GRABACIÓN MANUAL Y GRABACIÓN HORARIA

INICIO RAPIDO						
GRABACIÓN MANUAL	GRABACIÓN POR EVENTO	GRABACIÓN HORARIA				
CANAL	PERFIL	TIPO	TAMAÑO DE IMG.	CALIDAD	IMÁGENES POR SEGUNDO	
CANAL1	PERFIL-1	H264	720 X 480	0 5 10 ■■■■■■■■■■ ▲	30	
CANAL2	PERFIL-1	H264	1280 x 1024	0 5 10 ■■■■■■■■■■ ▲	30	
CANAL3	PERFIL-1	H264	1280 x 1024	0 5 10 ■■■■■■■■■■ ▲	30	
CANAL4	PERFIL-1	H264	1280 x 1024	0 5 10 ■■■■■■■■■■ ▲	30	
						SALIR

## ■ GRABACIÓN POR EVENTO

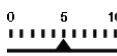
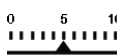
INICIO RAPIDO				
GRABACIÓN MANUAL	GRABACIÓN POR EVENTO	GRABACIÓN HORARIA		
CANAL	TAMAÑO DE IMG.	CALIDAD	IMÁGENES POR SEGUNDO	GRABACIÓN POR EVENTO
CANAL1	720 X 480		30	MOVIMIENTO
CANAL2	1280 x 1024		30	MOVIMIENTO / ALARMA
CANAL3	1280 x 1024		30	MOVIMIENTO / ALARMA
CANAL4	1280 x 1024		30	MOVIMIENTO
				SALIR

### 5.1.2 CONF. FECHA

INICIO RAPIDO	
GENERAL	FECHA 17 / NOV / 2009
<b>CONF. FECHA</b>	HORA 15 : 35 : 53
SIMULACIÓN	SERVIDOR NTP Tock.stdtime.gov.tw
	PERIODO DE SINCR. DIARIO
	GMT (UTC+08:00) TAIPEÍ
SALIR	

#### 1) FECHA

Configure la fecha actual. El formato de visualización predeterminado es AÑO – MES – DÍA (A-M-D).

**Nota:** Para cambiar el formato de visualización de fecha, consulte la sección “5.2.1 INFORMACIÓN SOBRE LA FECHA”.

#### 2) HORA

Establezca la hora actual en HORA : MIN : S

#### 3) SERVIDOR NTP

Haga clic para cambiar el servidor NTP predeterminado a otro servidor con el que esté familiarizado o mantenga el servidor NTP predeterminado.

#### 4) PERIODO DE SINCR.

Seleccione esta opción para sincronizar la hora del dispositivo todos los días (A DIARIO) o desactive (APAG.) esta función.

#### 5) GMT

Seleccione su franja horaria.

### 5.1.3 SIMULACIÓN

“SIMULACIÓN” permite ver la carga y el rendimiento de la CPU cuando ciertas funciones están habilitadas y cómo el número de usuarios en línea afecta al rendimiento del dispositivo.

INICIO RAPIDO		
GENERAL	CONFIGURAR PARÁMETROS DE DIRECTO	CONFIGURAR
CONF. FECHA	CONFIGURAR GRABACIÓN MANUAL	CONFIGURAR
<b>SIMULACIÓN</b>	CONFIGURAR GRABACIÓN POR EVENTO	CONFIGURAR
	CONFIGURAR GRABACIÓN PROGRAMADA	CONFIGURAR
	TIEMPO DE GRAV.	APAG.
	HORARIO DE EVENTOS	APAG.
	NÚMERO MÁXIMO USUARIOS EN LÍNEA	5
	CAPACIDAD (GB)	1000
	GRABACIÓN MANUAL 444G: 0DÍA10HORA	
	GRABACIÓN POR EVENTO 444G: 0DÍA10HORA	
	GRABACIÓN HORARIA 444G: 0DÍA10HORA	
SALIR		

## 5.2 SISTEMA

### 5.2.1 CUENTA

Esta función se utiliza para crear una nueva cuenta de usuario, o modificar o eliminar una cuenta existente para un privilegio de acceso distinto.

---

**Nota:** Para obtener detalles acerca de las operaciones locales disponibles de cada nivel de usuario, consulte la sección “4.3 Creación de niveles de usuario” en la página 12.

---

CONFIGURACIÓN AVANZADA			
<b>CUENTA</b>	LISTA DE USUARIOS		
HERRAMIENTA	USUARIO	NIVEL	
INF SISTEMA	admin	SUPERVISOR	
PROGRAMAR COPIAS DE SEGURIDAD	con privilegios	USUARIO CON PRIVILEGIOS	
	normal	NORMAL	
	invitado	INVITADO	
SALIR	CONFIGURAR	EDITAR	ELIMINAR

## 5.2.2 HERRAMIENTA

SISTEMA		
CUENTA	IDIOMA	ESPAÑOL
<b>HERRAMIENTA</b>	ACTUALIZAR	RENDIR
INF SISTEMA	ACTUALIZACIÓN DE RED	RENDIR
PROGRAMAR	COPIA DE CONFIGURACIÓN	RENDIR
COPIAS DE SEGURIDAD		
	RESTAURAR CONFIGURACIÓN	RENDIR
SALIR		

1) IDIOMA

Selecciona el idioma del menú OSD.

2) ACTUALIZAR

Guarde los archivos de la actualización obtenidos de su instalador o distribuidor en una unidad flash USB compatible, e insértela en el puerto USB del panel frontal. A continuación, haga clic en “ENVIAR” para iniciar la actualización.

---

**Nota:** Antes de utilizar la unidad flash USB, utilice su PC para formatear la unidad flash USB con el formato FAT32. Para obtener una lista de unidades flash USB compatibles, consulte el “APÉNDICE 1 LISTA DE UNIDADES FLASH USB COMPATIBLES” en la página 34.

---



---

**Nota:** Después de actualizar el firmware, es recomendable borrar todos los datos del disco duro para que el sistema trabaje de forma más estable. Antes de borrar todos los datos del disco duro, no olvide hacer una copia de seguridad de vídeo.

---



---

**Nota:** Antes de quitar la actualización de firmware, instale primero un disco duro en la grabadora para asegurarse de que la actualización de firmware funciona correctamente.

---

3) ACTUALIZACIÓN DE RED

Haga clic en “ENVIAR” para realizar la actualización del sistema a través de Internet.

---

**Nota:** Esta función requiere el acceso a internet. Asegúrese de que la grabadora está conectada a Internet antes de utilizar esta función.

---

4) COPIA DE CONFIGURACIÓN/RESTAURAR CONFIGURACIÓN

Para conservar las configuraciones actuales después de la actualización, inserte una unidad flash USB compatible en el puerto USB y seleccione “ENVIAR” en “COPIA DE CONFIGURACIÓN” para copiar las configuraciones actuales en un archivo “System.bin” y guárdelo en dicha unidad flash USB.

Para restaurar las configuraciones, inserte la unidad flash USB que contiene el archivo “System.bin” en el puerto USB y seleccione “ENVIAR” en “RESTAURAR CONFIGURACIÓN”.

## 5.2.3 INF SISTEMA

SISTEMA		
CUENTA	AUTO KEY LOCK	NUNCA
HERRAMIENTA	BORRAR HDD	HDD-0
<b>INF SISTEMA</b>	RESTAURAR POR DEFECTO	RENDIR
PROGRAMAR COPIAS DE SEGURIDAD	NUMERO DE CONTROL REMOTO	000
	TÍTULO DEL DISPOSITIVO	INICIO
SALIR	VERSIÓN	1001-1000-1001-1001

1) AUTO KEY LOCK

Configure el tiempo de espera en segundo tras el cual se activará la función del bloqueo de teclado (NUNCA/30/60/120).

2) BORRAR HDD

Seleccione el disco duro que desee borrar y haga clic en “SÍ” para confirmar o en “NO” para cancelar la operación.

Se recomienda que elimine todos los datos del disco duro cuando:

- Es la primera que utiliza esta grabadora para asegurarse de que los datos grabados no se mezclen con otros datos guardados anteriormente en el mismo disco duro.
- El firmware se actualiza para que el sistema funcione con mayor estabilidad. Antes de eliminar todos los datos, recuerde realizar una copia de seguridad de los vídeos.
- La fecha y hora se modifiquen accidentalmente cuando se active la función de grabación. De lo contrario, los datos grabados se desordenarán y no podrá encontrar el archivo grabado para hacer una copia de seguridad mediante búsqueda por tiempo.

3) RESTAURAR POR DEFECTO

Haga clic en “ENVIAR” para restablecer toda la configuración predeterminada y seleccione “SÍ” para confirmar o “NO” para cancelar la operación. La grabadora se reiniciará después del restablecimiento.

## 5.2.4 PROGRAMAR COPIAS DE SEGURIDAD

Esta función se utiliza para copiar datos de vídeo grabados o registros desde la grabadora a una unidad flash USB. Si lo desea, puede organizar varios eventos de copia de seguridad en la programación, de forma que la copia de seguridad se iniciará cuando se inserte una unidad flash USB compatible en esta grabadora.

---

**Nota:** Antes de utilizar la unidad flash USB, utilice su PC para formatear la unidad flash USB con el formato FAT32. Para obtener una lista de unidades flash USB compatibles, consulte el “APÉNDICE 1 LISTA DE UNIDADES FLASH USB COMPATIBLES” en la página 34.

---



---

**Nota:** El vídeo de copia de seguridad se puede reproducir en su PC. Para más información, consulte “4.7 Reproducir vídeo en PC” en la página 15.

---



---

**Nota:** La copia de seguridad de datos podría hacerse mediante una unidad flash USB o a través de Internet. No es recomendable conectar el disco duro a su PC directamente. Los datos podrían perderse y no se pueden reparar, aunque el disco duro vuelva a colocarse en la grabadora.

---

SISTEMA				
CUENTA	HORA	TAMAÑO HDD	TIPO	ESTADO
HERRAMIENTA	<input type="checkbox"/> 2013/03/26 14:08:54 ~ 2013/03/26 14:11:54	90MB	DATOS	ESPERA
INF SISTEMA				
<b>PROGRAMAR COPIAS DE SEGURIDAD</b>				
SALIR	CONFIGURAR	ELIMINAR	SELECCIONAR TODO	

**Para agregar un evento de copia de seguridad**

Paso 1: Seleccione "CONFIGURAR" para mostrar la página de copia de seguridad.

RESPALDO	
TIPO DE COPIA DE SEGURIDAD	DATOS ▾
FECHA INICIAL	04/ENERO/2013
FECHA DE INICIO	15:36:32
FECHA DE FIN	04/ENERO/2013
FECHA DE FIN	15:40:32
CANAL	Seleccionar todo ▾
DISCO DURO	Todos los HDD ▾
RESPALDO	RENDIR

Paso 2: En la página de copia de seguridad, seleccione "DATOS" si necesita copiar secuencias de vídeo; seleccione "REGISTRO" si desea copiar registros de grabación.

Paso 3: Seleccione la hora, los canales y el disco duro en el que desea guardar los datos que necesite.

Paso 4: Seleccione "ENVIAR" para poner este evento de copia de seguridad en programación.

**Para quitar un evento de copia de seguridad**

Seleccione el elemento que desee eliminar de la programación de copias de seguridad y haga clic en "ELIMINAR".

## 5.3 INFORMACIÓN DE EVENTO

### 5.3.1 BUSQ. RÁPIDA

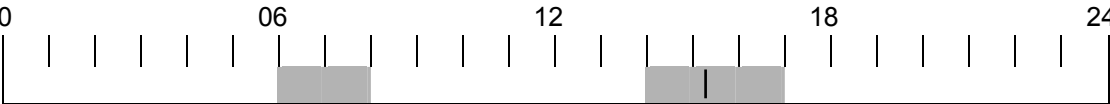
INFORMACION DE EVENTO																																											
<b>QUICK SEARCH</b>	DISCO DURO <span>TODOS LOS HDD ▾</span>																																										
EVENT SEARCH	CANAL <span>2 SELECCIONADOS ▾</span>																																										
INFO DE DISCO																																											
LOG EVENTO																																											
<div style="display: flex; justify-content: space-around;"> <span>2009</span> <span>NOV</span> </div> <table border="1" style="width: 100%; text-align: center;"> <thead> <tr> <th>DOM</th> <th>LUN</th> <th>MAR</th> <th>MIE</th> <th>JUE</th> <th>VIE</th> <th>SAB</th> </tr> </thead> <tbody> <tr> <td>1</td> <td>2</td> <td>3</td> <td>4</td> <td>5</td> <td>6</td> <td>7</td> </tr> <tr> <td>8</td> <td>9</td> <td>10</td> <td>11</td> <td>12</td> <td>13</td> <td>14</td> </tr> <tr> <td>15</td> <td>16</td> <td>17</td> <td>18</td> <td>19</td> <td>20</td> <td>21</td> </tr> <tr> <td>22</td> <td style="background-color: #cccccc;">23</td> <td>24</td> <td>25</td> <td>26</td> <td>27</td> <td>28</td> </tr> <tr> <td>29</td> <td>30</td> <td></td> <td></td> <td></td> <td></td> <td></td> </tr> </tbody> </table>		DOM	LUN	MAR	MIE	JUE	VIE	SAB	1	2	3	4	5	6	7	8	9	10	11	12	13	14	15	16	17	18	19	20	21	22	23	24	25	26	27	28	29	30					
DOM	LUN	MAR	MIE	JUE	VIE	SAB																																					
1	2	3	4	5	6	7																																					
8	9	10	11	12	13	14																																					
15	16	17	18	19	20	21																																					
22	23	24	25	26	27	28																																					
29	30																																										
																																											
SALIR	<b>15 : 20</b> <span style="float: right;">RENDIR</span>																																										

Paso 1: Seleccione el disco duro y el canal en el que se encuentre los datos del vídeo que desea buscar.

Paso 2: Seleccione el mes en el que se encuentran los datos del vídeo que desea buscar en el calendario y se destacarán las fechas con datos grabados.

Paso 3: Seleccione la fecha que desee en el calendario y la hora con los datos grabados se destacará en la misma barra de escala.

Paso 4: Para reproducir inmediatamente el clip de vídeo, haga clic en "RENDIR".

Para seleccionar la hora de inicio de la reproducción de vídeo, mueva el cursor del ratón hacia la hora destacada y haga clic para confirmar la hora si la hora visualizada abajo es la hora deseada. La reproducción de vídeo estará activada cuando confirme la hora.

**Nota:** Para operaciones de reproducción de vídeo, consulte la sección "3.2.5 Panel de reproducción" en la página 10.

## 5.3.2 BUSQ. EVENTO

INFORMACION DE EVENTO	
QUICK SEARCH	FECHA 19 / NOV / 2009
<b>EVENT SEARCH</b>	HORA 16:13:16
INFO DE DISCO	CANAL 1
LOG EVENTO	DISCO DURO TODOS LOS HDD
	TIPO DE ENVENTO MOVIMIENTO
	BÚSQUEDA INICIAR
SALIR	

1) FECHA/HORA

Seleccione el periodo de tiempo específico que desee buscar.

2) CANAL

Seleccione el canal de vídeo que desee buscar.

3) DISCO DURO

Seleccione el disco duro que incluye los datos de vídeo que desea buscar o elija "TODOS LOS HDD".

4) TIPO DE ENVENTO

Seleccione el tipo de evento que desee buscar: MOVIMIENTO, ALARMA y DETECCIÓN HUMANA.

5) BÚSQUEDA

Haga clic en "INICIAR" para iniciar la búsqueda y reproducir los datos de vídeo inmediatamente.

## 5.3.3 INFO DE DISCO

Puede comprobar la información de los discos duros conectados en este dispositivo.

INFORMACION DE EVENTO								
QUICK SEARCH	NÚMERO HDD	MODELO	°C	TAMAÑO HDD	LIBRE	FORMATO DE HORA	NÚMERO SERIAL	F.W.
<b>EVENT SEARCH</b>	HDD-0	ST31000526SV	46	890,562GB	864,832GB	2011/DIC/13 18:18:53	9V0DN5WS	ST31000526SV
INFO DE DISCO								
LOG EVENTO								
SALIR								

## 5.3.4 LOG EVENTO

Puede comprobar toda la información relacionada con los eventos (tipo de evento, tiempo y canal) o para eliminar todos los registros.

INFORMACION DE EVENTO			
QUICK SEARCH	SISTEMA	RESPALDO	
EVENT SEARCH	GRABACIÓN POR EVENTO	HORA	COMMENT
INFO DE DISCO	DESBLOQUEO DE TECLADO	2011/NOV/19 15:49:07	
<b>LOG EVENTO</b>	PÉRDIDA VÍDEO	2011/NOV/19 15:32:05	04
	ENCENDER	2011/NOV/19 15:32:02	
	PREV.	PROX.	LIMPIAR
SALIR			



## 5.4 CONFIGURACIÓN AVANZADA

### 5.4.1 CONEXIÓN

Para asignar manualmente la dirección de la cámara conectada localmente, haga clic en “URI” para modificarlo.

CONFIGURACIÓN AVANZADA			
<b>CONEXIÓN</b>	CANAL	URI	CONFIGURAR
CÁMARA	CANAL1	AVTECH://ip_office.ddns.eagleeyes.tw:80	CONFIGURAR
DETECCIÓN	CANAL2	ONVIF://10.1.1.14:88	CONFIGURAR
ALERTA	CANAL3	AVTECH://10.1.1.30:88	CONFIGURAR
RED	CANAL4	AVTECH://10.1.1.12:88	CONFIGURAR
MOSTRAR			
GRABACIÓN			
SALIR			

A continuación, haga clic en “CONFIGURAR” para introducir la información de acceso de la cámara:

CONFIGURAR-CANAL1	
USUARIO	admin
CONTRASEÑA	*****
TIEMPO CACHE (MSEG)	0 5 20  -----
MODELO	AVTECH
OBTENER TIPO	CÁMARA IP
PERFIL	PERFIL-3
TIPO	H264
TAMAÑO DE IMAGEN	720 X 480
CALIDAD	0 5 10  -----
IMÁGENES POR SEGUNDO	30
AUDIO	ENC.
SALIR	

Paso 1: Especifique el nombre de usuario y la contraseña para acceder a la cámara IP.

Paso 2: Haga clic en “OBTENER TIPO” para detectar la cámara y asegurarse de que la información de acceso para conectarse a la misma es correcta.

Paso 3: Seleccione el tamaño y calidad de imagen, así como las imágenes por segundo.

---

**Nota:** Las opciones que puede seleccionar para “TAMAÑO DE IMAGEN” e “IMÁGENES POR SEGUNDO” dependen de la cámara que pretende conectar.

---

Paso 4: (Opcional) Para la cámara con grabación de audio, seleccione “ENC.” o “APAG.”.

## 5.4.2 CÁMARA

CONFIGURACIÓN AVANZADA				
CONEXIÓN	CANAL1	CANAL2	CANAL3	CANAL4
<b>CÁMARA</b>	BRILLO			128
DETECCIÓN	CONTRASTE			128
ALERTA	SATURACIÓN			128
RED	TONO			128
MOSTRAR	COBERTURA			APAG.
GRABACIÓN	GRABACIÓN			ENC.
NOTIFICAR	GRABAR AUDIO			ENC.
	TITULO DEL CANAL			EDITAR
	MAPEO DE PUERTOS			81
	HABILITAR MAPEO DE PUERTOS			ENC.
SALIR				

1) BRI./CONT./SAT./TONO

Haga clic en el valor actual para ajustar manualmente el brillo/contraste/saturación/tono de cada canal.

2) COBERTURA

Seleccione esta opción si desea ocultar el canal seleccionado durante la grabación (ENC./APAG.). Cuando esta función está activada, la palabra “OCULT.” se muestra en la pantalla del canal.

---

**Nota:** Para ocultar la palabra “OCULT.” cuando esta función está activada, vaya a “MOSTRAR” y establezca “MOSTRAR COBERTURA” en “APAG.”. Para más información, consulte “5.4.6 MOSTRAR” en la página 29.

---

3) GRABACIÓN

Seleccione esta opción si desea activar la grabación del canal seleccionado (ENC./APAG.).

---

**Nota:** Cuando esta función está deshabilitada, no se activa la grabación manual, de eventos o programada si cualquiera de estas tres funciones de grabación está establecida en “ENC.”.

---

4) GRABAR AUDIO

Seleccione si desea habilitar la grabación de audio para el canal seleccionado (ENC. / APAG.).

---

**Nota:** Esta función solamente está disponible cuando el dispositivo conectado admite grabación de audio.

---

5) TITULO DEL CANAL

Haga clic en “EDITAR” para especificar el título del canal (hasta seis caracteres). El título predeterminado es el número de la cámara.

6) MAPEO DE PUERTOS Y HABILITAR MAPEO DE PUERTOS

Estas dos funciones se utilizan cuando solamente desea ver un solo canal de esta grabadora en remoto.

a) Establezca el número de puerto para el canal en “MAPEO DE PUERTOS”. El valor predeterminado para CANAL1 es 81, el valor predeterminado para CANAL2 es 82, y así sucesivamente. Si desea cambiar el número de puerto a otro valor, puede elegir un valor comprendido entre 1 y 65535.

b) Seleccione “ENC.” en “HABILITAR MAPEO DE PUERTOS”.

La dirección del canal será “http://recorder\_address:port\_number”. Especifique la dirección en Internet Explorer y vea si puede acceder al canal conectado del dispositivo individualmente.

---

**Nota:** Todavía necesitará el nombre de usuario y la contraseña para acceder al dispositivo conectado al canal. Asegúrese de que conoce el nombre de usuario y la contraseña para acceder al dispositivo. Para obtener más detalles, consulte su manual de usuario.

---

## 5.4.3 DETECCIÓN

CONFIGURACIÓN AVANZADA				
CONEXIÓN	CANAL1	CANAL2	CANAL3	CANAL4
CÁMARA	ALARMA			APAG.
<b>DETECCIÓN</b>	SENSIBILIDAD			0
ALERTA	MOVIMIENTO			ENC.
RED	AREA			EDITAR
MOSTRAR	ALARMA INTERNA			ENC.
GRABACIÓN				
NOTIFICAR				
SALIR				

1) ALARMA

Seleccione N.C. / N.O dependiendo de sus necesidades de instalación. El valor por defecto para la alarma es APAG.

2) SENSIBILIDAD

Seleccione la sensibilidad de detección del canal seleccionado; cuanto menor sea el valor mayor será la sensibilidad.

3) MOVIMIENTO

Seleccione esta opción si desea activar la función de detección de movimiento en el canal seleccionado (ENC. / APAG.).

4) AREA

Haga clic en "EDITAR" para programar el área de detección de movimiento.

Existen rejillas de 16 × 12 por cámara en todos los canales. Los bloques rosados representan un área que no está siendo detectada, mientras que los bloques transparentes son áreas detectadas.

**Nota:** Para salir de la configuración del área y volver a la página de detección, haga clic con el botón secundario del ratón.

5) ALARMA INTERNA (solo para determinados modelos de cámara)

Esta función solamente aparece cuando la cámara conectada admite la función de detección humana.

Seleccione "ENC." o "APAG." para habilitar o deshabilitar la detección humana, respectivamente.

## 5.4.4 ALERTA

CONFIGURACIÓN AVANZADA				
CONEXIÓN	EXTERNO. ALERTA			ENC.
CÁMARA	INTERNO ALERTA			APAG.
DETECCIÓN	SONIDO CONTRASEÑA			ENC.
<b>ALERTA</b>	SONIDO PÉRDIDA DE VÍDEO			ENC.
RED	SONIDO ALARMA			ENC.
MOSTRAR	SONIDO ALARMA			ENC.
GRABACIÓN	SONIDO DISCO DURO			ENC.
NOTIFICAR	DURACION DE ALARMA (SEG)			5 ▼
	HDD CASI LLENO (GB)			5 ▼
	ALERTA DE SOBRECALENTAMIENTO EN HDD (°C)			60 ▼
SALIR				

1) EXTERNO. ALERTA

Seleccione esta opción para activar o desactivar el sonido al activarse una alarma externa (ENC./APAG.).

2) INTERNO ALERTA

Seleccione esta opción para activar o desactivar (ENC./APAG.) el sonido de los altavoces internos: SONID DE TECLA, SONIDO VPER., SONIDO DETEC., SONIDO ALARMA y SONIDO HDD.

**Nota:** Cuando este elemento está establecido en "APAG.", los elementos 3) a 7) se deshabilitan aunque estén

establecidos en ENC.

- 3) SONIDO CONTRASEÑA  
 Seleccione esta opción para activar o desactivar el sonido al pulsar los botones del panel frontal (ENC./APAG.).
- 4) SONIDO PÉRDIDA DE VÍDEO  
 Seleccione esta opción para activar o desactivar el sonido al activarse una pérdida de vídeo (ENC./APAG.).
- 5) SONIDO ALARMA  
 Seleccione esta opción para activar o desactivar el sonido al activarse una alarma de movimiento (ENC./APAG.).
- 6) SONIDO ALARMA  
 Seleccione esta opción para activar o desactivar el sonido al activarse una alarma interna (ENC./APAG.).
- 7) SONIDO DISCO DURO  
 Puede habilitar o deshabilitar el sonido (ENC. / APAG.) cuando la capacidad restante del disco duro alcance el valor establecido en la opción "HDD CASI LLENO (GB)".
- 8) DURACION DE ALARMA (SEG)  
 Seleccione la cantidad de tiempo para la alarma en segundos. Las opciones disponibles son 5, 10, 20 y 40.
- 9) HDD CASI LLENO (GB)  
 Si el sonido del HDD está activado, seleccione la duración de los avisos de sonido cuando la capacidad disponible en el disco duro sea de 5/10/15/20 GB.
- 10) ALERTA DE SOBRECALENTAMIENTO EN HDD (°C)  
 Seleccione la alerta de temperatura para el disco duro para ser consciente del sobrecalentamiento posible de dicho disco duro.

#### 5.4.5 RED

Hay dos puertos RJ45 en el panel posterior: WAN y LAN.

- **WAN** se utiliza para conectar esta grabadora a Internet para acceder en remoto desde cualquier lugar siempre y cuando exista acceso a Internet.
- **LAN** se utiliza para conectarse a cámaras IP en local.
- **DDNS** se utiliza cuando hay acceso a Internet disponible.

**Nota:** Para tener detalles acerca de estas tres funciones y de las configuraciones de red, consulte el manual de configuración incluido en el CD suministrado o el archivo

[www.surveillance-download.com/user/network\\_setup/network\\_setup\\_recorder.pdf](http://www.surveillance-download.com/user/network_setup/network_setup_recorder.pdf).

CONFIGURACIÓN AVANZADA						
CONEXIÓN	WAN	LAN	E-MAIL	DDNS	MONITOR DE RED	
CÁMARA	TIPO DE RED				DHCP	▼
DETECCIÓN	IP				192.168.1.112	
ALERTA	PUERTA DE ENLACE				192.168.1.254	
<b>RED</b>	MÁSCARA DE RED				255.255.255.0	
MOSTRAR	DNS PRIMARIO				168.95.1.1	
GRABACIÓN	DNS SECUNDARIO				139.175.55.244	
NOTIFICAR	PUERTO				88	
SALIR						

## E-MAIL

Configure su cuenta de correo electrónico aquí para enviar notificaciones de evento a las direcciones de correo electrónico especificadas en la opción "NOTIFICAR".

**Nota:** Para conocer el servidor SMTP y el número de puerto que debe utilizar, consulte a su proveedor de servicio de correo electrónico.

CONFIGURACIÓN AVANZADA																																									
CONEXIÓN CÁMARA DETECCIÓN ALERTA <b>RED</b> MOSTRAR GRABACIÓN NOTIFICAR	<table border="1"> <tr> <td>WAN</td> <td>LAN</td> <td>E-MAIL</td> <td>DDNS</td> <td>MONITOR DE RED</td> </tr> <tr> <td colspan="2">SERVIDOR SMTP</td> <td colspan="3">SMTP.GMAIL.COM</td> </tr> <tr> <td colspan="2">PUERTO</td> <td colspan="3">465</td> </tr> <tr> <td colspan="2">REMITENTE</td> <td colspan="3">ADMINISTRADOR</td> </tr> <tr> <td colspan="2">ENCRIPCIÓN SSL</td> <td colspan="3">ENC.</td> </tr> <tr> <td colspan="2">VERIFIQUE SU CONTRASEÑA</td> <td colspan="3">ENC.</td> </tr> <tr> <td colspan="2">USUARIO</td> <td colspan="3">ADMINISTRADOR</td> </tr> <tr> <td colspan="2">CONTRASEÑA</td> <td colspan="3">●●●●●●</td> </tr> </table>	WAN	LAN	E-MAIL	DDNS	MONITOR DE RED	SERVIDOR SMTP		SMTP.GMAIL.COM			PUERTO		465			REMITENTE		ADMINISTRADOR			ENCRIPCIÓN SSL		ENC.			VERIFIQUE SU CONTRASEÑA		ENC.			USUARIO		ADMINISTRADOR			CONTRASEÑA		●●●●●●		
	WAN	LAN	E-MAIL	DDNS	MONITOR DE RED																																				
	SERVIDOR SMTP		SMTP.GMAIL.COM																																						
	PUERTO		465																																						
	REMITENTE		ADMINISTRADOR																																						
	ENCRIPCIÓN SSL		ENC.																																						
	VERIFIQUE SU CONTRASEÑA		ENC.																																						
	USUARIO		ADMINISTRADOR																																						
	CONTRASEÑA		●●●●●●																																						
	SALIR																																								

## MONITOR DE RED

Compruebe la actividad de la red de esta grabadora.

CONFIGURACIÓN AVANZADA																													
CONEXIÓN CÁMARA DETECCIÓN ALERTA <b>RED</b> MOSTRAR GRABACIÓN NOTIFICAR	<table border="1"> <tr> <td>WAN</td> <td>LAN</td> <td>E-MAIL</td> <td>DDNS</td> <td>MONITOR DE RED</td> </tr> </table>	WAN	LAN	E-MAIL	DDNS	MONITOR DE RED																							
	WAN	LAN	E-MAIL	DDNS	MONITOR DE RED																								
	<table border="0"> <tr> <td>RECIBIDOS</td> <td></td> <td>WAN</td> <td>289 Bytes/s</td> <td></td> <td>LAN</td> <td>5,91 MB/s</td> </tr> <tr> <td>ENVIADOS</td> <td></td> <td>285 Bytes/s</td> <td></td> <td>134,68 KB/s</td> <td></td> <td></td> </tr> <tr> <td>RECIBIDOS EN TOTAL</td> <td></td> <td>22,58 MB</td> <td></td> <td>2,55 MB</td> <td></td> <td></td> </tr> <tr> <td>ENVIADOS EN TOTAL</td> <td></td> <td>8,39 MB</td> <td></td> <td>2,4 MB</td> <td></td> <td></td> </tr> </table>	RECIBIDOS		WAN	289 Bytes/s		LAN	5,91 MB/s	ENVIADOS		285 Bytes/s		134,68 KB/s			RECIBIDOS EN TOTAL		22,58 MB		2,55 MB			ENVIADOS EN TOTAL		8,39 MB		2,4 MB		
	RECIBIDOS		WAN	289 Bytes/s		LAN	5,91 MB/s																						
	ENVIADOS		285 Bytes/s		134,68 KB/s																								
	RECIBIDOS EN TOTAL		22,58 MB		2,55 MB																								
	ENVIADOS EN TOTAL		8,39 MB		2,4 MB																								
	SALIR																												

## 5.4.6 MOSTRAR

CONFIGURACIÓN AVANZADA			
CONEXIÓN	TIEMPO PANTALLA COMPLETA	03	▼
CÁMARA	DURA DE CUADRANTE <i>(solo disponible en determinados modelos)</i>	03	▼
DETECCIÓN	MOSTRAR COBERTURA	ENC.	
ALERTA	MODO DE DESPLIEGUE DE HDD	TAMAÑO RESTANTE	▼
RED	BRILLO	128	
<b>MOSTRAR</b>	CONTRASTE	128	
GRABACIÓN	SATURACIÓN	128	
NOTIFICAR	CONVERTIR CANAL EN MODO SUPERVISOR	ENC.	
SALIR			

1) TIEMPO PANTALLA COMPLETA

Seleccione el período de tiempo de pantalla completa en segundos. Las opciones disponibles son: 03, 05, 10 y 15.

2) DURA DE CUADRANTE *(solo disponible en determinados modelos)*

Seleccione el período de tiempo de pantalla cuádruple en segundos. Las opciones disponibles son: 03, 05, 10 y 15.

3) MOSTRAR COBERTURA

Seleccione “ENC.” o “APAG.” para mostrar u ocultar la palabra “OCULT.” cuando la grabación de cobertura está activada en “CÁMARA”.

4) MODO DE DESPLIEGUE DE HDD

Seleccione “TAMAÑO RESTANTE” para mostrar la capacidad de disco duro restante para grabar en GB, u “TIEMPO RESTANTE” para mostrar el tiempo de grabación restante.

5) BRILLO, CONTRASTE Y SATURACIÓN

Haga clic en el valor actual para ajustar manualmente el brillo, el contraste y la saturación de la pantalla.

## 5.4.7 GRABACIÓN

**Nota:** NO modifique la fecha o la hora de la grabadora después de que haya activado la función de grabación. De lo contrario, los datos grabados estarán desordenados y no podrá encontrar dichos archivos a través de la búsqueda por tiempo. Si los usuarios cambian la fecha y hora accidentalmente cuando la función de grabación está activada, es recomendable borrar todos los datos del disco duro e iniciar de nuevo la grabación.

CONFIGURACIÓN AVANZADA		
CONEXIÓN	HABILITAR GRAB. MANUAL	APAG.
CÁMARA	HABILITAR GRAB. EVENTO	ENC.
DETECCIÓN	HABILITAR GRAB. HORARIA	APAG.
ALERTA	GRAB. PRE ALARM	ENC.
RED	SOBRE ESCRIBIR	ENC.
MOSTRAR	KEEP DATA LIMIT (DAYS)	APAG.
<b>GRABACIÓN</b>	CONFIGURAR GRABACIÓN	CONFIGURAR
NOTIFICAR		
SALIR		

1) HABILITAR GRAB. MANUAL

ENC. / APAG. la función de grabación manual.

2) HABILITAR GRAB. EVENTO

ENC. / APAG. la función de grabación por eventos.

3) HABILITAR GRAB. HORARIA

ENC. / APAG. la función de grabación temporizada.

4) GRAB. PRE ALARM

Seleccione esta opción para activar o desactivar la función de pre alarma (ENC. / APAG.).

Cuando las funciones de pre-alarma y de grabación por eventos estén activadas, la grabadora grabará un archivo de 8 MB antes de que un evento de disparo por alarma o por movimiento sea activado.

5) SOBRE ESCRIBIR

Seleccione "ENC." para sobrescribir los datos grabados en su disco duro cuando esté lleno. Cuando esta función esté activada y el disco duro esté lleno, la grabadora eliminará sin previo aviso 8 GB de las grabaciones más antiguas para seguir grabando.

6) KEEP DATA LIMIT (DAYS)

Asigne el número máximo de días de grabación de 01 a 31 tras los cuales todos los datos de grabación serán eliminados o seleccione "APAG." para desactivar esta función.

7) CONFIGURAR GRABACIÓN

Haga clic en "CONFIGURAR" para entrar en la página de configuración individualmente para la grabación manual, la grabación de evento y la grabación por temporizador.

Para más información, consulte "5.1.1 GENERAL" en la página 17.

## 5.4.8 NOTIFICAR

Puede configurar esta grabadora para que envíe notificaciones para ciertos eventos a dispositivos móviles con nuestra aplicación móvil EagleEyes instalada o a direcciones de correo electrónico específicas.

PUSH VIDEO (solo disponible en determinados modelos)

Antes de utilizar esta función, asegúrese de que:

- La cámara conectada a esta grabadora es una de nuestras cámaras de red ETS.
- Tiene un iPhone®, iPad® o teléfono móvil o tableta Android™.
- Se ha suscrito al servicio de red móvil de nuestro proveedor de servicio móvil.
- La aplicación móvil EagleEyes está instalada en su dispositivo móvil. Para más información, consulte "APÉNDICE 4 VIGILANCIA MÓVIL A TRAVÉS DE EAGLEEYES" en la página 37.
- Ha configurado EagleEyes para acceder a esta grabadora y la función Push Video está habilitada. Para más información, consulte "APÉNDICE 5 ESTABLECER PUSH VIDEO" en la página 38.

Obtendrá una notificación de evento activa con vídeo indicándole la presencia de eventos de alarma.

CONFIGURACIÓN AVANZADA				
CONEXIÓN	ENVIAR VÍDEO	MENSAJE PUSH	EMAIL CON MENSAJE	EMAIL CON VÍDEO
CÁMARA	GUARDIA			ENC.
DETECCIÓN	CANAL01	ALARMA N.C.	▼	Alarma CANAL1
ALERTA	CANAL02	ALARMA N.O.	▼	CANAL2
RED	CANAL03	ALARMA APAGADA	▼	CANAL3
MOSTRAR	CANAL04	ALARMA APAGADA	▼	CANAL4
GRABACIÓN				
<b>NOTIFICAR</b>				
SALIR				

Paso 1: Establezca "GUARDIA" en "ENC."

Paso 2: Seleccione el número de canal con nuestra cámara de red ETS conectada y elija uno de los siguientes tipos de alarma "ALARMA N.C", "ALARMA N.O" o "ALARMA INTERNA" (solo se muestra cuando la cámara ETS conectada tiene un sensor de alarma integrado).

Paso 3: Personalice el mensaje de notificación que desea ver después de establecer el tipo de alarma o mantenga el mensaje predeterminado, que solamente muestra el número de canal.

Paso 4: Habilite la opción "Push Video" en EagleEyes en su dispositivo móvil e intente activar un evento de alarma para ver si se envía Push Video.

**MENSAJE PUSH** (solo disponible en determinados modelos)

Antes de utilizar esta función, asegúrese de que:

- Tiene un iPhone®, iPad® o teléfono móvil o tableta Android™.
- Se ha suscrito al servicio de red móvil de nuestro proveedor de servicio móvil.
- La aplicación móvil EagleEyes está instalada en su dispositivo móvil. Para más información, consulte “APÉNDICE 4 VIGILANCIA MÓVIL A TRAVÉS DE EAGLEEYES” en la página 37.
- Ha configurado EagleEyes para acceder a esta grabadora y la función Push Video está habilitada. Para más información, consulte “APÉNDICE 5 ESTABLECER PUSH VIDEO” en la página 38.

Obtendrá un mensaje de texto indicándole la presencia de eventos de sistema seleccionados.

CONFIGURACIÓN AVANZADA					
CONEXIÓN	ENVIAR VÍDEO	MENSAJE PUSH	EMAIL CON MENSAJE	EMAIL CON VÍDEO	
CÁMARA	ACCIÓN		ENC.		
DETECCIÓN	GRABACIÓN POR EVENTO		<input type="checkbox"/> TODO		
ALERTA			<input checked="" type="checkbox"/> PÉRDIDA VÍDEO		
RED			<input type="checkbox"/> DISCO LLENO		
MOSTRAR			<input type="checkbox"/> ENCENDER		
GRABACIÓN			<input checked="" type="checkbox"/> HDD (BORRAR / NO HAY HDD / EXCESO DE TEMPERATURA)		
<b>NOTIFICAR</b>			<input type="checkbox"/> CONEXIÓN EN RED		
			<input checked="" type="checkbox"/> DESBLOQUEO DE TECLADO		
			<input type="checkbox"/> RED		
			<input type="checkbox"/> UPS		
			<input type="checkbox"/> ANORMALIDAD DEL SISTEMA		
SALIR					

Paso 1: Establezca “ACCIÓN” en “ENC.”.

Paso 2: Seleccione los eventos del sistema sobre los que desee recibir notificación a través de su teléfono móvil.

Paso 3: Habilite la opción “Mensaje Push” en EagleEyes en su dispositivo móvil e intente activar un evento de alarma para ver si se envía Mensaje Push.

**EMAIL CON MENSAJE**

**Nota:** Para notificaciones por correo electrónico, asegúrese de que ha configurado una cuenta de correo electrónico en “RED” → “E-MAIL” para enviar dichas notificaciones.

Habilite esta opción en “ACCIÓN”, seleccione los tipos de evento sobre los que desee enviar notificaciones en “EVENTO” y agregue las direcciones de correo electrónico a las que desee enviar las notificaciones en “RECEPTOR”.

Obtendrá un correo electrónico indicándole la presencia de los eventos seleccionados.

CONFIGURACIÓN AVANZADA					
CONEXIÓN	ENVIAR VÍDEO	MENSAJE PUSH	EMAIL CON MENSAJE	EMAIL CON VÍDEO	
CÁMARA	ACCIÓN		ENC.		
DETECCIÓN	GRABACIÓN POR EVENTO		<input type="checkbox"/> TODO		
ALERTA			<input checked="" type="checkbox"/> PÉRDIDA VÍDEO		
RED			<input type="checkbox"/> DISCO LLENO		
MOSTRAR			<input type="checkbox"/> ENCENDER		
GRABACIÓN			<input checked="" type="checkbox"/> HDD (BORRAR / NO HAY HDD / EXCESO DE TEMPERATURA)		
<b>NOTIFICAR</b>			<input type="checkbox"/> CONEXIÓN EN RED		
			<input checked="" type="checkbox"/> DESBLOQUEO DE TECLADO		
			<input type="checkbox"/> RED		
			<input type="checkbox"/> UPS		
			<input type="checkbox"/> ANORMALIDAD DEL SISTEMA		
	RECEPTOR		CONFIGURAR		
SALIR					



## EMAIL CON VÍDEO

**Nota:** Para notificaciones por correo electrónico, asegúrese de que ha configurado una cuenta de correo electrónico en “RED” → “E-MAIL” para enviar dichas notificaciones.

Habilite esta opción en “ALERTA POR E-MAIL” y agregue las direcciones de correo electrónico a las que desee enviar notificaciones en “RECEPTOR”.

Obtendrá un correo electrónico indicándole la presencia de eventos de movimiento con un archivo html adjunto.

CONFIGURACIÓN AVANZADA				
CONEXIÓN	ENVIAR VÍDEO	MENSAJE PUSH	EMAIL CON MENSAJE	EMAIL CON VIDEO
CÁMARA	ALERTA POR E-MAIL RECEPTOR			ENC. CONFIGURAR
DETECCIÓN				
ALERTA				
RED				
MOSTRAR				
GRABACIÓN				
<b>NOTIFICAR</b>				
SALIR				

### Cómo comprobar grabaciones de vídeo

Paso 1: Abra el archivo html adjunto.

**Nota:** Permita la instalación del control ActiveX en su PC.

Paso 2: Escriba el nombre de usuario y la contraseña para iniciar sesión en esta grabadora y seleccione el canal que desee.

Paso 3: Haga clic en “Abrir” para descargar la grabación de movimiento a su PC e inicie la reproducción.

Nombre de usuario y contraseña utilizados para iniciar sesión en esta unidad NVR

Hacer clic para descargar y reproducir la grabación

User Name : admin Password : ..... Channel : 1 Start Time : 2012/01/18 15:04:54 End Time : 2012/01/18 15:05:05 Open

DATE TIME: 2012/01/18 15:04:56 Direction: FORWARD Speed: Normal DATA LOAD: 19% / PLAY LOAD: 96%





AVM357A

Play Pause Stop Rewind Fast Deinterlace

## 5.5 CONFIGURAR HORARIO

### 5.5.1 GRABACIÓN

Seleccione “ENC.” para habilitar el temporizador de grabación y seleccione el día y la hora para esta función.

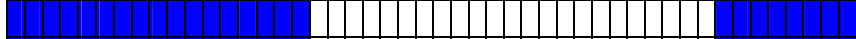
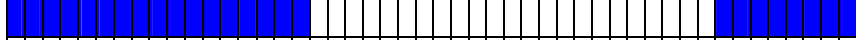
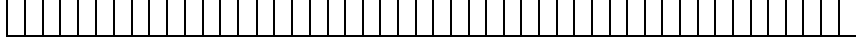





AJUSTE DEL HORARIO	
<b>GRABACIÓN</b>	TIEMPO DE GRAV. <span style="float: right;">ENC.</span>
GRABACIÓN POR EVENTO	0 2 4 6 8 10 12 14 16 18 20 22 24
DOM	
LUN	
MAR	
MIE	
JUE	
VIE	
SAB	
SALIR	

Eje X: 0 ~ 24 horas. Cada barra de hora corresponde a 30 minutos.

Eje Y: Lunes ~ Domingo.

### 5.5.2 EVENTO

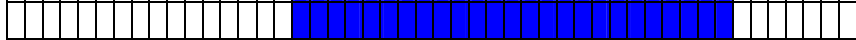
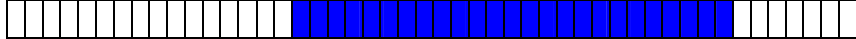
a) Seleccione “ENC.” para habilitar el temporizador de grabación y seleccione el día y la hora para esta función.

AJUSTE DEL HORARIO	
<b>GRABACIÓN</b>	HORARIO DE EVENTOS <span style="float: right;">ENC.</span>
GRABACIÓN POR EVENTO	0 2 4 6 8 10 12 14 16 18 20 22 24
DOM	
LUN	
MAR	
MIE	
JUE	
VIE	
SAB	
SALIR	

Eje X: 0 ~ 24 horas. Cada barra de hora corresponde a 30 minutos.

Eje Y: Lunes ~ Domingo.

## APÉNDICE 1 LISTA DE UNIDADES FLASH USB COMPATIBLES

Actualice el firmware de la grabadora a la versión más reciente para garantizar la precisión de la tabla siguiente. Si la grabadora no admite la unidad flash USB, verá  en la pantalla.

**Nota:** Utilice su PC para dar formato a la unidad flash USB como “FAT32”.

**Nota:** Puede hacer una copia de seguridad de hasta 2 GB de datos de vídeo para una copia de seguridad USB de una sola vez. Para hacer una copia de seguridad de más datos, establezca la hora en los canales que desee e inicie de nuevo la copia de seguridad USB.

FABRICANTE	MODELO	CAPACIDAD
Transcend	JFV35	4GB
	JFV30	8GB
Kingston	DataTraveler	1GB
PQI	U172P	4GB
Apacer	AH320	2GB
	AH320A	8GB
	AH220	1GB
	AH320	4GB
A-data	RB-18	1GB
Sandisk	Cruzer Micro	2GB
	Cruzer Micro	4GB
	Cruzer4-pk	2GB
Netac	U208	1GB
MSI	F200	4GB
SONY	Micro Vault Tiny 2GB	2GB
	Micro Vault Tiny 4GB	4GB
	Micro Vault Tiny	1GB

## APÉNDICE 2 LISTA DE DISCOS DUROS COMPATIBLES

Actualice el firmware del dispositivo a la versión más reciente para garantizar la precisión de la tabla siguiente.

FABRICANTE	MODELO	CAPACIDAD	ROTACIÓN
Seagate	ST250DN000	250GB	7200 rpm
	ST3320613AS	320GB	7200 rpm
	ST33500320AS	500GB	7200 rpm
	ST3500410SV	500GB	7200 rpm
	ST3750330AS	750GB	7200 rpm
	ST31000525SV	1000 GB	7200 rpm
	ST31000340AS	1000 GB	7200 rpm
	ST2000DM001	2 TB	7200 rpm
	ST2000VX000	2 TB	7200 rpm
	ST3000VX000	3 TB	7200 rpm
WD	WD2500AAKX	250GB	7200 rpm
	WD2500AAKX	250GB	7200 rpm
	WD3200AAKS	320GB	7200 rpm
	WD5000AACS	500GB	7200 rpm
	WD5000AZRX	500GB	7200 rpm
	WD6400AAKS	640GB	7200 rpm
	WD7500AAKS	750GB	7200 rpm
	WD10EADS	1 TB	7200 rpm
	WD10EALX	1 TB	7200 rpm
	WD15EADS	1,5 TB	7200 rpm
	WD20EADS	2 TB	7200 rpm
	WD20EURS	2 TB	7200 rpm
	WD2002FAEX	2 TB	7200 rpm
	WD20EARS	2 TB	7200 rpm
Maxtor	STM3500320AS	500GB	7200 rpm
	STM3750330AS	750GB	7200 rpm
HITACHI	HDT725032VLA360	320GB	7200 rpm
	HDS7211050DLE630	500GB	7200 rpm
	HDS721010KLA330	1000 GB	7200 rpm
	HDS723020BLA642	2 TB	7200 rpm

**Nota:** Para asegurarse de que todo funciona correctamente, no es recomendable utilizar una unidad de disco duro ecológica con la grabadora.

## APÉNDICE 3 SUSTITUCIÓN DE LA PILA

El restablecimiento de la hora después de un fallo de energía, por ejemplo, causado por un corte de corriente, desordenará los datos grabados y los usuarios pueden tener problemas en encontrar el clip de evento que desean. Para conservar la hora del dispositivo después del restablecimiento, hay instalada una pila de litio no recargable (CR2032) en el dispositivo.

Sin embargo, la hora del dispositivo todavía podría restablecerse si la carga de la pila es baja o no tiene carga alguna. En este caso, reemplace la pila del dispositivo (CR2032) **inmediatamente** tal y como se indica a continuación.

### ➤ Cómo sustituir la batería CR2032

**Nota:** La pila de litio (CR2032) es una pila no recargable y se debe adquirir por separado. Utilice solamente pilas de repuesto del mismo tipo o equivalentes.

Paso 1: Detenga toda la grabación **inmediatamente** para evitar que los datos grabados se desordenen. A continuación, realice una copia de seguridad de los datos grabados si fuera necesario.

Paso 2: Apague el dispositivo y desconecte la alimentación.

Paso 3: Quite la tapa del dispositivo y busque la batería de la placa base.

Paso 4: Presione el seguro como se indica a continuación para extraer la batería.

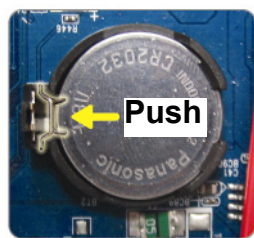

Tipo 1

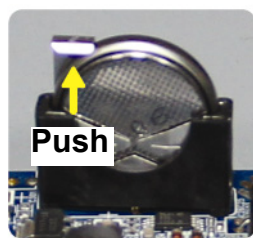

Tipo 2

Paso 5: Adquiera una nueva batería e instálela en su ranura en la placa base.

- Para Tipo 1, instálela con el lado de “CR2032” hacia arriba tal y como se muestra anteriormente.
- Para Tipo 2, instálela de forma que el lado de “CR2032” no esté orientado hacia usted y como se muestra anteriormente.

Paso 6: Vuelva a colocar la tapa y conecte la alimentación.

Paso 7: Establezca la fecha y hora y reanude la grabación.

## APÉNDICE 4 VIGILANCIA MÓVIL A TRAVÉS DE EAGLEEYES

*EagleEyes* es un programa para teléfono móvil utilizado con nuestro sistema de vigilancia para vigilancia remota.

Entre sus ventajas, cabe destacar las siguientes:

- Es gratuito (excepto *EagleEyes Plus* para iPhone® y *EagleEyesHD Plus* para iPad®).
- Es compatible con varias de las plataformas móviles más utilizadas, como por ejemplo iOS® y Android™.

Es fácil de descargar, instalar y configurar. Para obtener más detalles acerca de la configuración y funcionamiento de este programa, visite nuestro sitio Web oficial en [www.eagleeyesctv.com](http://www.eagleeyesctv.com).

### A4.1 Requisitos previos

Antes de instalar *EagleEyes* en su teléfono móvil para vigilancia remota, asegúrese de que ha comprobado lo siguiente:

- ✓ La plataforma móvil es iOS® y Android™.
- ✓ Está suscrito a los servicios de Internet móvil y estos están disponibles para utilizarse en el teléfono móvil.

---

**Nota:** Es posible que le cobren por acceder a Internet a través de las redes 3G o redes inalámbricas. Para obtener detalles sobre la velocidad de acceso a Internet, consulte a su operador de red o proveedor de servicio local.

---

- ✓ Ha anotado la dirección IP, el número de puerto, el nombre de usuario y la contraseña utilizados para acceder a su cámara de red desde Internet.

### A4.2 Dónde descargar

Conéctese a [www.eagleeyesctv.com](http://www.eagleeyesctv.com) desde su dispositivo móvil e inicie sesión.

---

**Nota:** **NO** intente descargar *EagleEyes* desde su PC.

---

Seleccione la plataforma móvil que está utilizando para entrar en su página de descarga individual.

**Nota:** También puede encontrar *EagleEyes* en “App Store<sup>SM</sup>” y “Google Play<sup>TM</sup>” desde sus dispositivos móviles iOS® y Android™.

---

Cuando la descarga se complete, *EagleEyes* se instalará automáticamente en la ubicación predeterminada en la que se guardan todas las aplicaciones en el teléfono móvil o en la que especifique.

## APÉNDICE 5 ESTABLECER PUSH VIDEO

**Nota:** Solamente disponible cuando la grabadora admite Push Video.

Esta serie admite notificaciones instantáneas en su dispositivo móvil iOS® y Android™ con nuestro programa “EagleEyes” instalado (desarrollado por nosotros mismos) cuando se utiliza con la serie de cámaras IP ETS.

### 1 Habilite Push Video.



### 2 Active la alarma de

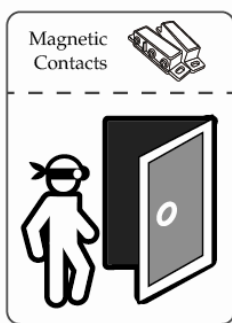

### 3 Reciba una notificación de evento y vea vídeo.

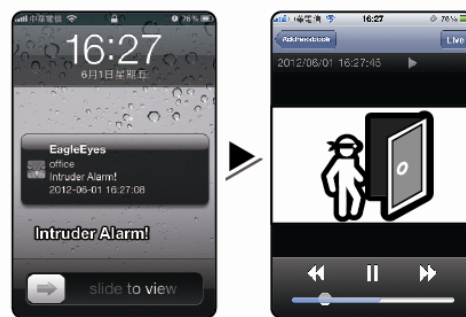

## A5.1 Requisito previo

Antes de configurar esta función, asegúrese de que ha comprobado los siguientes puntos:

- ✓ Tiene un dispositivo móvil iPhone®, iPad® o Android™ con nuestro programa “EagleEyes” (desarrollado por nosotros mismos) instalado. Para más información, consulte el capítulo anterior.
- ✓ Una cámara IP ETS está conectada a esta grabadora y esta cámara tiene un sensor de alarma integrado, o un dispositivo de alarma, como por ejemplo contactos magnéticos.
- ✓ La configuración de alarma está correctamente establecida en “CONFIGURACIÓN AVANZADA”. → “NOTIFICAR” → “PUSH VIDEO” y “GUARDIA” están establecidos en “ENC.”.

**Nota:** Para más información, consulte “PUSH VIDEO (solo disponible en determinados modelos)” en la página 30.

- ✓ La grabadora está conectada a Internet. Para más información, consulte la siguiente página web:  
[www.surveillance-download.com/user/network\\_setup/network\\_setup\\_recorder.pdf](http://www.surveillance-download.com/user/network_setup/network_setup_recorder.pdf).

## A5.2 Habilitar Push Video

### A5.2.1 Desde un dispositivo móvil iOS® (iPhone® o iPad®)

- Paso 1: En el menú principal de su iPhone® e iPad®, seleccione “Configuración” → “Notificaciones”.  
 Seleccione “EagleEyes” y asegúrese de que “Centro de notificaciones” está establecido en “ENC.”.



- Paso 2: Abra “EagleEyes” y coloque el botón Push Video en la posición “ENC”. Recibirá el mensaje que indica que Push Video está activado.
- Paso 3: Vuelva al menú principal de su iPhone® o iPad®. Recibirá notificaciones de evento cuando haya un evento de alarma. Seleccione “Iniciar” (o “Ver” en función de la versión de iOS®) para reproducir inmediatamente el clip grabado.

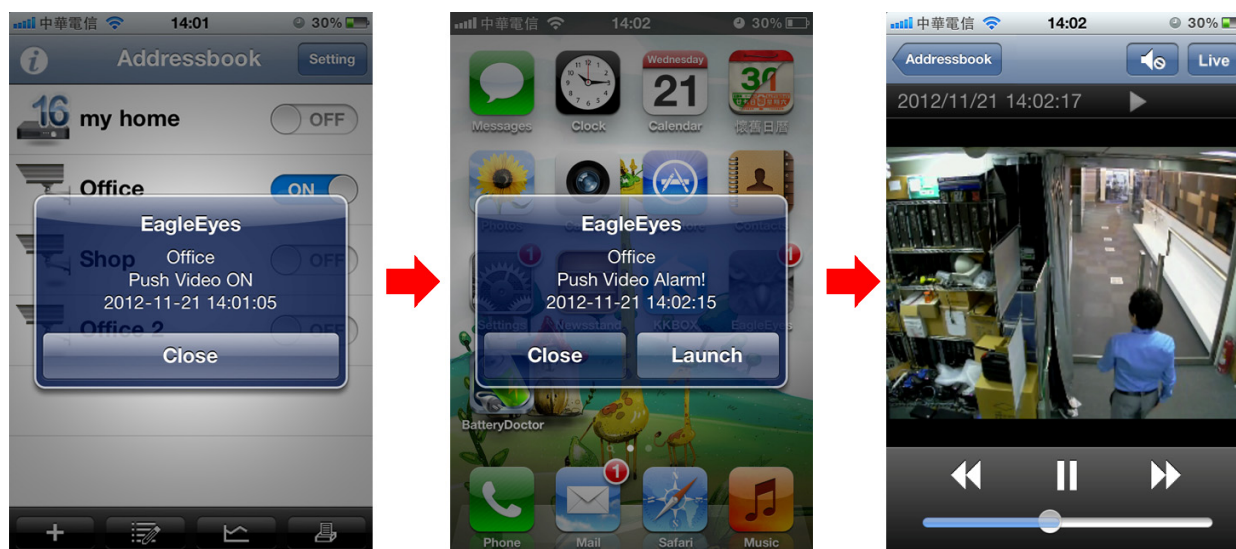

### A5.2.2 Desde un dispositivo móvil Android™

En la libreta de direcciones, cambie “Guardia” de “APAG.” a “ENC.”.

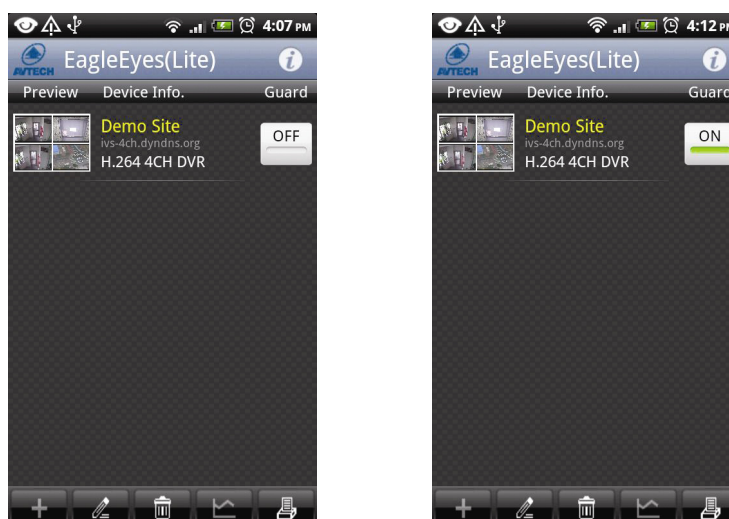



## APÉNDICE 6 ESPECIFICACIONES DEL PRODUCTO

### ➤ 16CH

Hardware		
Entrada de Vídeo	Un puerto LAN Hasta 16 canales con un concentrador	
Salida de vídeo	HDMI	
Resolución de salida de vídeo	Hasta 1920 x 1080	
Salida de audio	Sí	
Almacenamiento de disco duro**	Hasta tres unidades de disco duro de 3 TB	
eSATA	Sí (admite matriz de discos de 4 bahías con RAID 0 y 1)	
Puertos USB	Dos puertos USB2.0 en el panel frontal y un puerto USB 3.0 en el panel posterior	
Puerto de E/S externo	Sí □(salida de alarma y RS485)	
Mando a distancia IR	Sí	
Ethernet	Puerto LAN	1000 Mbps
	Puerto Internet	1000 Mbps
Software		
Formato de compresión de vídeo	H.264	
Modo de visualización local y remota	16CH	
Modo de reproducción local y remoto	16CH	
Reproducción de un solo canal	Sí	
Modo de grabación	Manual, evento, alarma y horario	
<b>Rendimiento de grabación</b>	<b>Hasta 480 a 1080P, ?? Mbps</b>	
Grabación previa a la alarma	Sí	
Búsqueda rápida	Tiempo / Evento	
Aviso de eventos	Push Vídeo / Mensaje Push / EMail con mensaje / EMail con vídeo	
Seguridad	4 niveles de acceso de usuario con contraseña	
Acceso remoto	(1) Internet Explorer en el sistema operativo Windows (2) EagleEyes en dispositivos móviles iOS y Android (3) Nuestro programa desarrollado por nosotros mismos, Video Viewer	
General		
Fuente de alimentación (±10%)	19 VCC / 3,42A	
<b>Consumo de energía (±10%)</b>	<b>?? W</b> <b>(sin un disco duro)</b>	
Temperatura de funcionamiento	10°C ~ 40°C (50°F~104°F)	
<b>Dimensiones (mm)**</b>	<b>370 (AN) x 55(AL) x 264(FO)</b>	
Requisitos de exploración de PC mínimos	<ul style="list-style-type: none"> <li>• Intel core i3 o superior, o AMD equivalente</li> <li>• RAM de 256 GB</li> <li>• Tarjeta gráfica AGP, Direct Draw y RAM de 32 MB</li> <li>• Windows 7, Windows Vista &amp; Windows XP, DirectX 9.0 o posterior</li> <li>• Internet Explorer 7.x o posterior</li> </ul>	
Periféricos	(1) Kit de soporte para disco duro (2) Convertidor Alimentación a través de coaxial	

\* Las especificaciones están sujetas a cambio sin previo aviso.

\*\* Tolerancia de las dimensiones: ± 5mm

# УСТРОЙСТВА ЗАПИСИ НА ЖЕСТКИЙ ДИСК

## Руководство пользователя

Перед работой с прибором внимательно ознакомьтесь с настоящей инструкцией и используйте ее в вашей дальнейшей работе. Загрузка руководства: [www.surveillance-download.com/user/h0401.swf](http://www.surveillance-download.com/user/h0401.swf)

# ВАЖНЫЕ ПРЕДОСТЕРЕЖЕНИЯ



Все не содержащие свинец продукты, предлагаемые компанией, соответствуют требованиям европейского законодательства по ограничению использования опасных веществ (Директива RoHS), которая означает, что наши производственные процессы и продукты не содержат свинец и другие опасные вещества, упоминаемые в Директиве.



Этот знак означает, что в странах Европейского Союза данное изделие должно быть утилизировано отдельно от других отходов. Это относится к данному продукту и его периферийным устройствам, обозначенным этим символом. Не уничтожайте эти изделия вместе с неотсортированными городскими отходами. Свяжитесь с вашим местным дилером для процедуры по утилизации этого оборудования.



Данный прибор является изделием класса А. В бытовых условиях это изделие может вызывать радиопомехи, в этом случае от пользователя может потребоваться принятие соответствующих мер.

## **Заявление Федеральной комиссии по связи (FCC)**

Данное оборудование было испытано и признано соответствующим ограничениям для цифровых устройств класса А, согласно части 15 правил FCC. Эти ограничения разработаны для обеспечения разумной защиты от вредных помех при эксплуатации оборудования в коммерческой среде. Данное оборудование генерирует, использует и может излучать радиочастотную энергию и, если оно установлено или используется не в соответствии с инструкциями изготовителя, может вызывать вредные помехи для радиосвязи. Эксплуатация данного оборудования в жилых зонах может вызвать помехи, в этом случае пользователь должен будет устранить помехи за свой счет. Прибор соответствует Части 15 Правил FCC. Эксплуатация устройства зависит от следующих условий:

- (1) данное устройство не должно создавать вредных помех, и
- (2) данное устройство должно принимать любые помехи, включая помехи, которые могут вызвать нежелательное функционирование.

## **Сообщение**

iOS является зарегистрированным товарным знаком компании Cisco в США и других странах и используется по лицензии.

Google Play и Android являются товарными знаками Google Inc.

Мы оставляем за собой право корректировать или удалять любой текст в данном руководстве в любое время. Мы не гарантируем и не несем никакой юридической или какой-либо другой ответственности за точность, полноту или полезность данного руководства. Содержание этого руководства может изменяться без предварительного уведомления.

Этот продукт не имеет режима ожидания / и выключенного режима.

## **MPEG4 лицензирование**

Этот продукт лицензирован в соответствии с MPEG4 VISUAL PATENT PORTFOLIO LICENSE для личного и некоммерческого использования потребителем для (1) кодирования видео в соответствии с MPEG4 VISUAL STANDARD (“MPEG-4 VIDEO”) и/или (2) декодирования MPEG4 VIDEO, которое было закодировано потребителем в ходе личной и некоммерческой деятельности и/или было получено от поставщика видео, имеющего лицензию MPEG LA на предоставление видео в формате MPEG4. Лицензия не предоставляется и не предназначается для другого использования. Дополнительную информацию, в том числе включая информацию относящуюся к внутреннему или коммерческому использованию и лицензированию, можно получить в компании MPEG LA, LLC. Смотри [HTTP://WWW.MPEGLA.COM](http://www.mpegla.com).

## **GPL лицензирование**



Этот продукт содержит коды, разработанные сторонними компаниями, и которые распространяются по лицензии GNU General Public License (“GPL”) или GNU Lesser Public License (“LGPL”).





GPL-код, используемый в данном продукте, выпускается без гарантии и является объектом авторского права переписки.



Исходные коды, которые подлежат GPL-лицензированию, доступны по запросу.

Мы рады предоставить наши модификации ядра Linux, а также несколько новых команд, и некоторые инструменты, чтобы получить коды. Коды предоставляются на FTP-сайте. Пожалуйста, загрузите их с сайта, или вы можете обратиться к вашему дистрибьютору:

<http://download.dvrtw.com.tw/GPL/NVR/T-Series/linux.tar.gz>

# СОДЕРЖАНИЕ

ВАЖНЫЕ ПРЕДОСТЕРЕЖЕНИЯ .....	2
СОДЕРЖАНИЕ .....	4
1. ОПИСАНИЕ ОБОРУДОВАНИЯ.....	1
1.1 Передняя панель .....	1
1.2 Задняя панель.....	1
2. ПОДКЛЮЧЕНИЕ .....	3
2.1 Установка жесткого диска.....	3
2.2 Настройка IP камер (LAN) .....	6
2.2.1 Автоматический режим .....	6
2.2.2 Статический / DHCP режим .....	9
2.3 Ручное подключение видеокамер.....	9
3. ПОЛЬЗОВАТЕЛЬСКИЙ ИНТЕРФЕЙС .....	10
3.1 Локальный доступ.....	10
3.2 Локальный .....	10
3.2.1 Статус NVR .....	10
3.2.2 Статус каналов .....	10
3.2.3 Быстрая настройка .....	11
3.2.4 Главное меню .....	11
3.2.5 Панель воспроизведения.....	11
4. ЧАСТО ИСПОЛЬЗУЕМЫЕ ФУНКЦИИ .....	12
4.1 Блокировка и разблокировка клавиатуры.....	12
4.2 Поиск IP устройств.....	12
4.3 Создание уровней пользователей.....	13
4.4 Управление PTZ (1канал)  .....	14
4.5 Поиск событий.....	15
4.6 Копирование видеозаписи.....	16
4.7 Воспроизведение видео на ПК.....	16
4.7.1 Конвертирование файлов в формат AVI .....	17
5. ГЛАВНОЕ МЕНЮ.....	18
5.1 БЫСТРЫЙ СТАРТ  .....	18
5.1.1 Общие замечания.....	18
5.1.2 УСТАНОВКА ВРЕМЕНИ .....	20
5.1.3 МОДЕЛИРОВАНИЕ .....	20
5.2 СИСТЕМА  .....	21
5.2.1 УЧЕТ .....	21
5.2.2 ИНСТРУМЕНТЫ .....	21
5.2.3 СИСТЕМНАЯ ИНФОРМАЦИЯ .....	22
5.2.4 РАСПИСАНИЕ КОПИРОВАНИЯ .....	23
5.2.5 ONLINE .....	24
5.2.6 РЕГУЛЯРНЫЙ ОТЧЕТ.....	24
5.3 ИНФОРМАЦИЯ О СОБЫТИЯХ  .....	25
5.3.1 БЫСТРЫЙ ПОИСК .....	25
5.3.2 ПОИСК СОБЫТИЙ .....	26





5.3.3 ИНФОРМАЦИЯ О HDD .....	26
5.3.4 СПИСОК СОБЫТИЙ.....	26
<b>5.4 РАСШИРЕННЫЕ НАСТРОЙКИ</b>  .....	<b>27</b>
5.4.1 ПОДКЛЮЧЕНИЕ .....	27
5.4.2 КАМЕРА.....	28
5.4.3 ДЕТЕКТИРОВАНИЕ.....	29
5.4.4 ТРЕВОГА .....	29
5.4.5 СЕТЬ.....	30
5.4.6 ДИСПЛЕЙ.....	32
5.4.7 ЗАПИСЬ.....	33
5.4.8 ИЗВЕЩЕНИЕ .....	34
5.4.9 PSE .....	37
5.4.10 МУЛЬТИКАСТИНГ .....	37
<b>5.5 УСТАНОВКА РАСПИСАНИЯ</b>  .....	<b>38</b>
5.5.1 ЗАПИСЬ ПО ТАЙМЕРУ .....	38
5.5.2 ЗАПИСЬ ПО СОБЫТИЮ.....	38
<b>ПРИЛОЖЕНИЕ 1 СОВМЕСТИМЫЕ USB ФЛЭШ НОСИТЕЛИ</b> .....	<b>39</b>
<b>ПРИЛОЖЕНИЕ 2 СОВМЕСТИМЫЕ HDD</b> .....	<b>40</b>
<b>ПРИЛОЖЕНИЕ 3 ЗАМЕНА БАТАРЕИ</b> .....	<b>41</b>
<b>ПРИЛОЖЕНИЕ 4 МОБИЛЬНОЕ НАБЛЮДЕНИЕ С EAGLEEYES</b> .....	<b>42</b>
A4.1 Подготовка .....	42
A4.2 Где загрузить.....	42
<b>ПРИЛОЖЕНИЕ 5 УСТАНОВКА PUSH VIDEO</b> .....	<b>43</b>
A5.1 Предварительные условия.....	43
A5.2 Включение Push Video.....	44
A5.2.1 Для iOS® мобильных устройств (iPhone® / iPad®).....	44
A5.2.2 Для мобильных устройств на базе Android™ .....	44
<b>ПРИЛОЖЕНИЕ 6 ТЕХНИЧЕСКИЕ ХАРАКТЕРИСТИКИ</b> .....	<b>45</b>
<b>ПРИЛОЖЕНИЕ 7 СОВМЕСТИМЫЕ ДИСКОВЫЕ МАССИВЫ</b> .....	<b>51</b>

# 1. ОПИСАНИЕ ОБОРУДОВАНИЯ

## 1.1 Передняя панель

**Внимание:** функции передней и задней панели могут различаться в зависимости от конкретной модели.

### 1) LED индикаторы

Тревога или 	Тревога
Интернет или 	Прибор подключен к интернету.
e-SATA	Подключен внешний диск.
 *	Питание прибора подключено.
 *	Прибор подключен к LAN.
Record*	Запись включена.
HDD*	HDD установлены и подключены.

\* Только для некоторых моделей

### 2) USB порт ()

Предназначен для копирования записи на USB флэш носитель.

**Внимание:** Список совместимых USB носителей представлен в Приложении 1 стр. 39.

### 3) Порт для подключения мыши ()

Предназначен для подключения мыши и управления прибором.

## 1.2 Задняя панель

### 1) eSATA

Порт для подключения записывающих устройств с eSATA интерфейсом, например, внешних дисковых массивов.

**Внимание:** Приобретайте только жесткие диски, поддерживающие ОС Linux для нормальной работы прибора. Список совместимых дисковых носителей приведен в Приложении 7 стр. 48.

**Внимание:** Если дисковый массив не подключается или не определяется, проверьте режим работы массива или выполните сброс и повторите попытку подключения снова.

### 2) HDMI

Порт для подключения монитора (должен поддерживать HDMI).

**Внимание:** Непосредственное подключение к монитору, который поддерживает VGA или композитный сигнал, невозможно. Пожалуйста заранее подготовьте конвертер.

### 3) VGA (только для некоторых моделей)

Порт предназначен для подключения к монитору, поддерживающему VGA интерфейс.

### 4) WAN (or INTERNET)

Порт используется для подключения к интернету.

### 5) DC IN

Подключение прибора к стабилизированному блоку питания.

### 6) (Выключатель питания)

Переключите в положение “—” для включения питания или “O” для выключения прибора.

### 7) Выход аудио (только для некоторых моделей)

Разъем для подключения громкоговорителя.

8) Входы видео (w/PoN) (только для некоторых моделей)

Входы предназначены для подключения IP камер. Прибор поддерживает режим PoN (питание по сети) и может быть использован для питания камер. Отдельные адаптеры питания не требуются.

9) Входы видео (w/PoE) (только для некоторых моделей)

Входы предназначены для подключения IP камер. Прибор поддерживает режим PoE (питание по сети Ethernet) и может быть использован для питания камер. Отдельные адаптеры питания не требуются.

10) LAN (только для некоторых моделей)

Порт используется для подключения IP камер через коммутатор.

11) Внешние входы/ выходы I/O (только для некоторых моделей)

Установите прилагаемый в комплекте блок для подключения внешних приборов



## 2. ПОДКЛЮЧЕНИЕ

### 2.1 Установка жесткого диска

Жесткий диск необходим для сохранения записи видео и осуществления обновления прошивок.

---

**Внимание:** Установка жесткого диска приведена для 16-ти канальной модели.

---

Шаг 1: Снимите верхнюю крышку и найдите кронштейны крепления и разъемы подключения HDD.

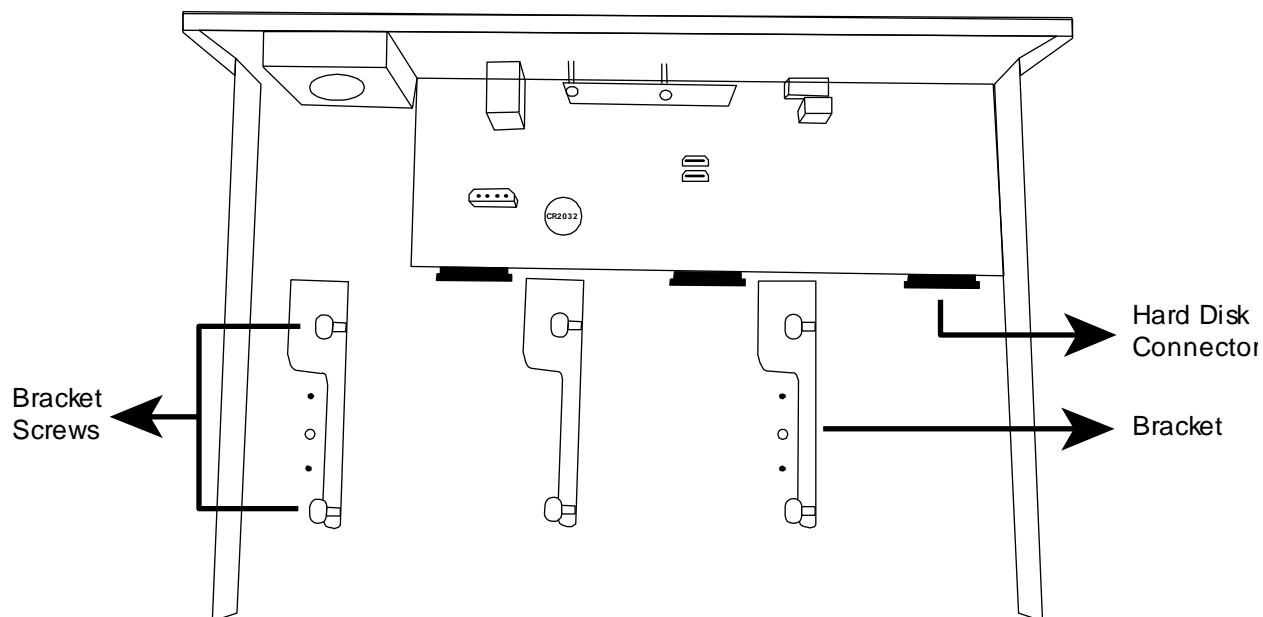

Шаг 2: Возьмите совместимый жесткий диск и установите его в один из кронштейнов печатной платой вниз и подключите.

---

**Внимание:** При использовании «зеленых» дисков используйте **ТОЛЬКО** жесткие диски, разработанные специально для видеонаблюдения.

---

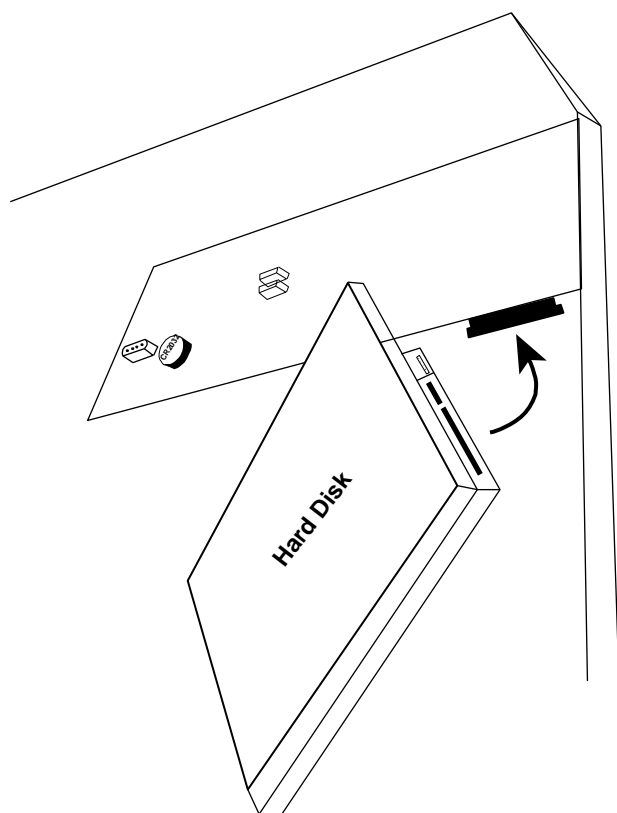

Шаг 3: Закрепите жесткий диск на кронштейне с помощью винтов.

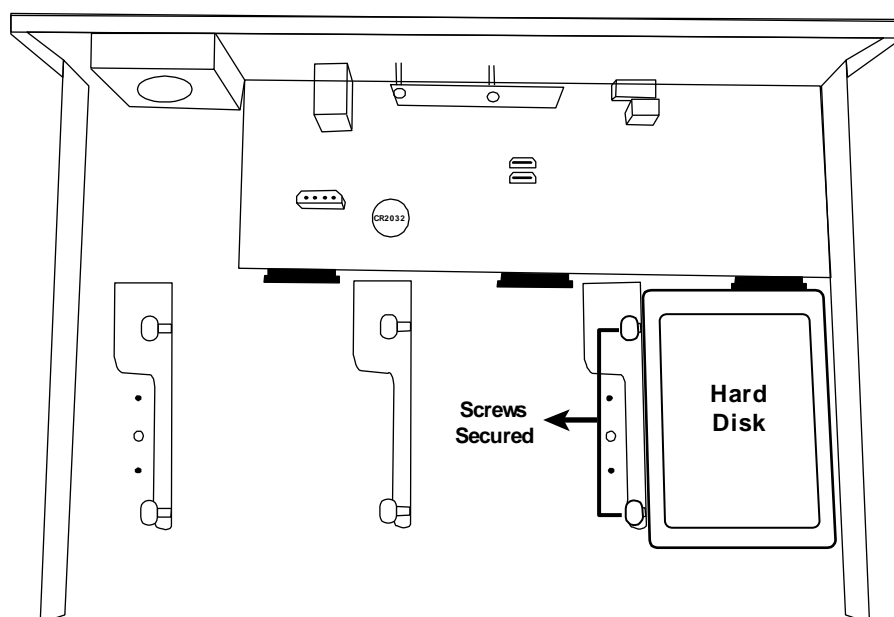

**Внимание:** Для 16-ти канальной модели вы можете заказать дополнительные кронштейны для установки еще 2-х дисков в прибор.

Шаг 4: Установите верхнюю крышку прибора и закрепите ее винтами.

#### ■ Тип 2

**Внимание:** Перед обновлением прошивки прибора необходима установка жесткого диска.

Шаг 1: Снимите верхнюю крышку и найдите разъем для подключения HDD и кронштейн для крепления.

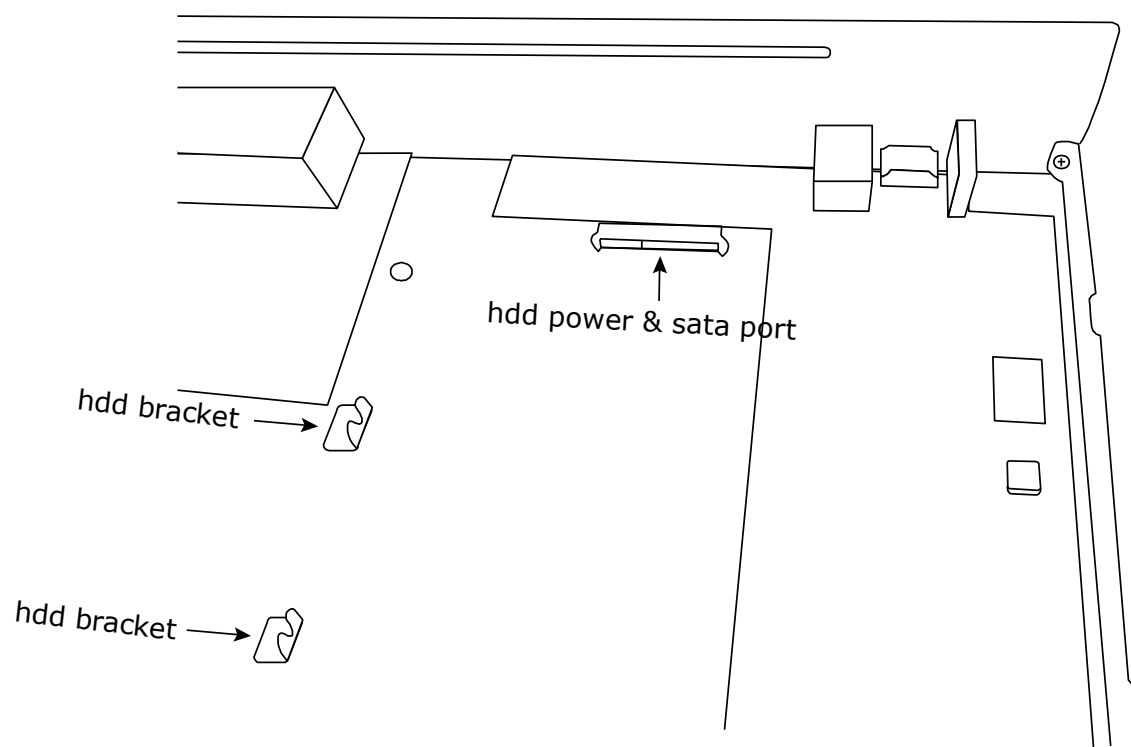

Шаг 2: Установите совместимый жесткий диск печатной платой вниз, подключите кабели питания и передачи данных.

---

**Внимание:** При использовании «зеленых» дисков используйте **ТОЛЬКО** жесткие диски, разработанные специально для видеонаблюдения.

---

Шаг 3: Закрепите жесткий диск винтами на кронштейне.

---

**Внимание:** Крепежные винты в упаковке.

---

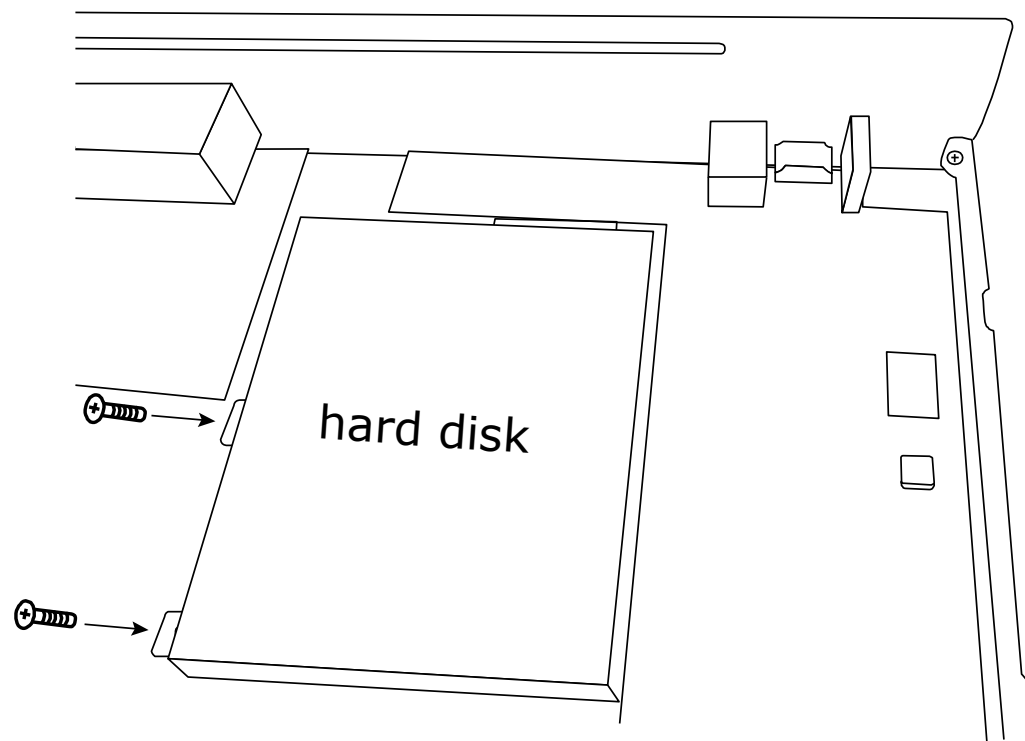

Шаг 4: Установите верхнюю крышку прибора и закрепите ее винтами.

## 2.2 Настройка IP камер (LAN)

### 2.2.1 Автоматический режим

Автоматический режим упрощает сложный процесс сетевой настройки до минимума (3 минуты). Режим подключения видеокамер по LAN установлен в положение «АВТО» по умолчанию.

**Внимание:** Путь настройки:  (РАСШИРЕННЫЕ НАСТРОЙКИ) → СЕТЬ → LAN → РЕЖИМ.

#### Тип 1

Connect IP cameras as many as your recorder supports:

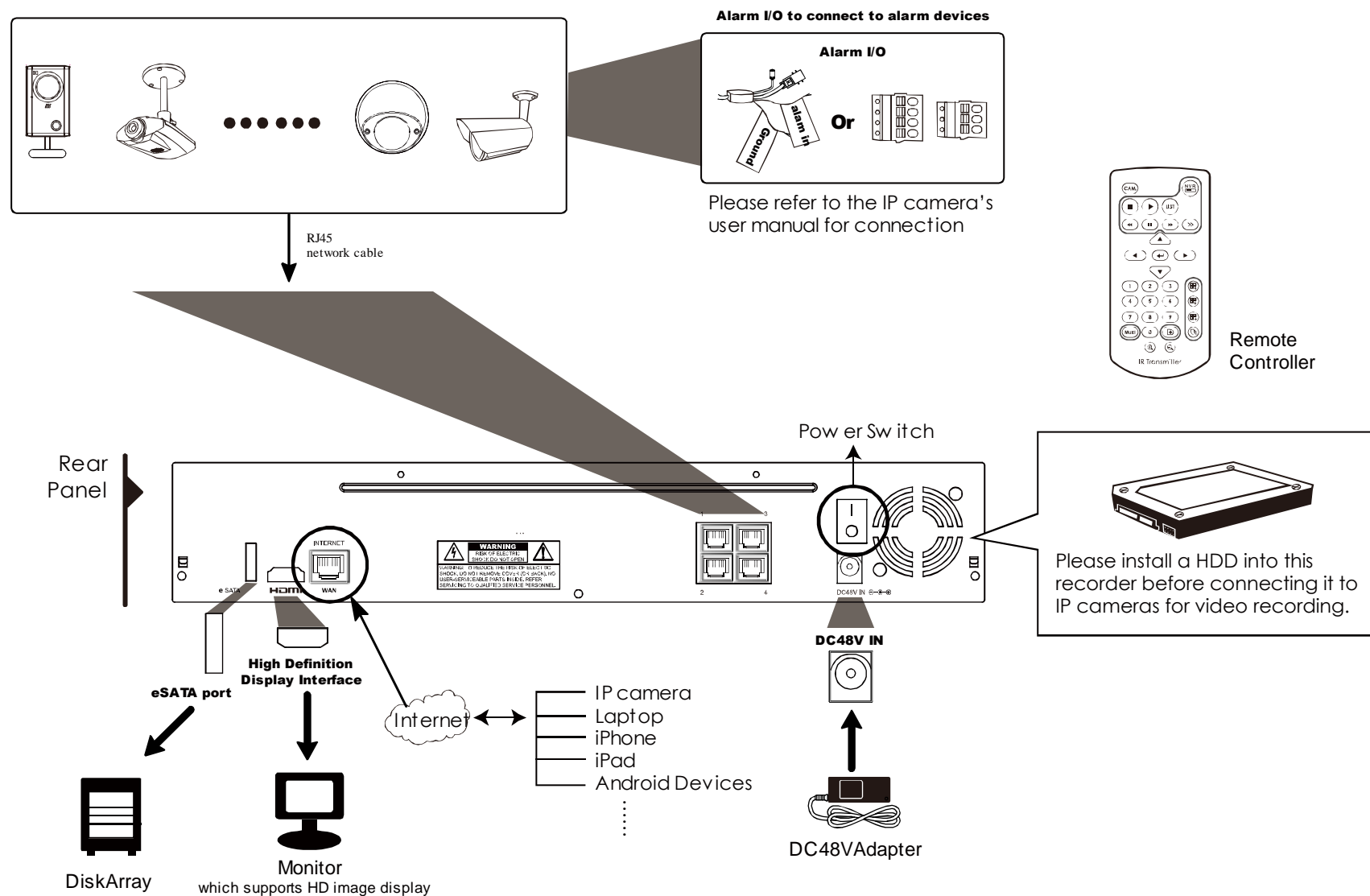

**Note:** Для удаленного доступа к регистратору с мобильных устройств или ноутбука необходимо подключить прибор к интернету. Для справки обратитесь к [www.surveillance-download.com/user/network\\_setup/network\\_setup\\_recorder.pdf](http://www.surveillance-download.com/user/network_setup/network_setup_recorder.pdf).

**Тип 2**

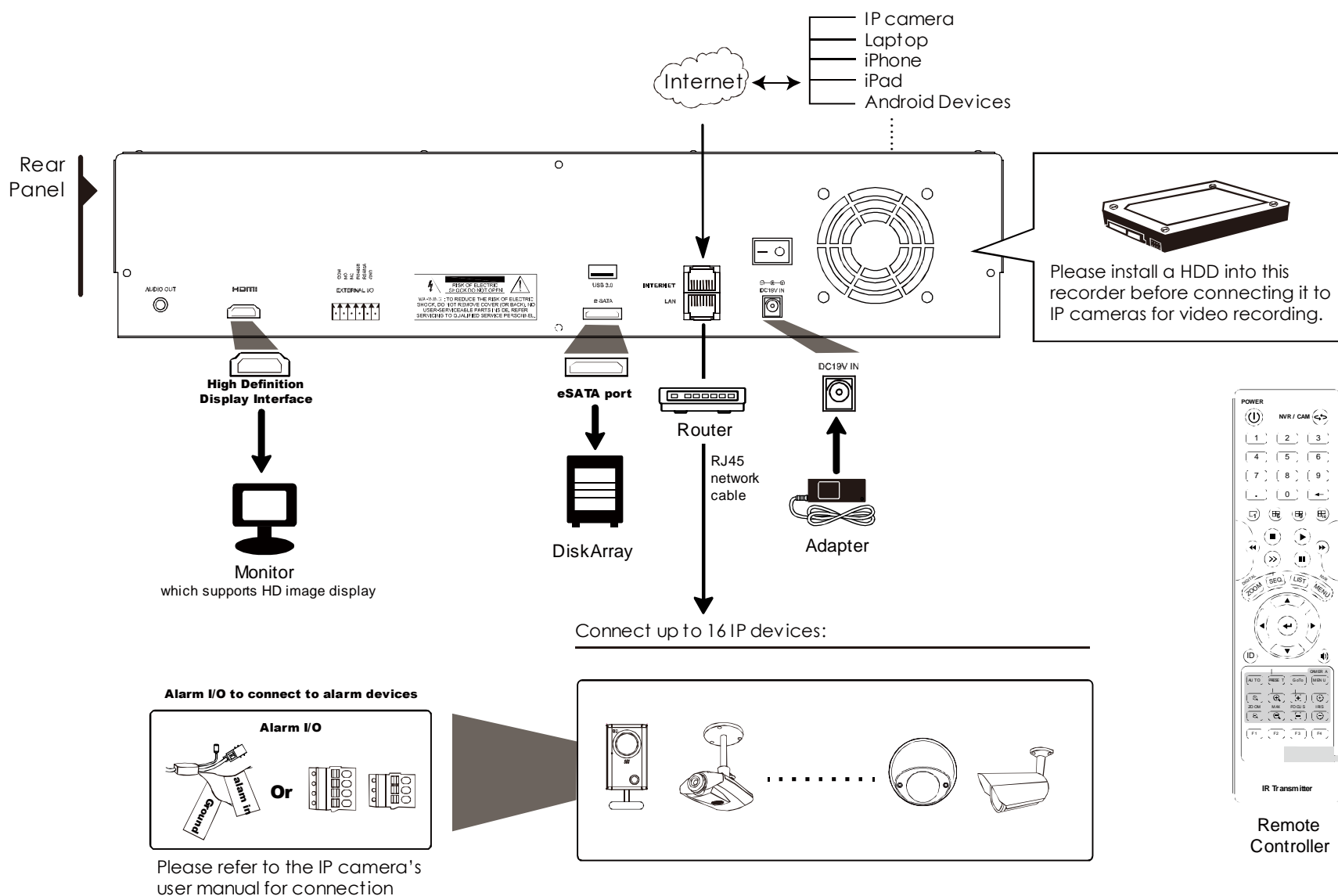

**Внимание:** Для удаленного доступа к регистратору с мобильных устройств или ноутбука необходимо подключить прибор к интернету. Для справки обратитесь к [www.surveillance-download.com/user/network\\_setup/network\\_setup\\_recorder.pdf](http://www.surveillance-download.com/user/network_setup/network_setup_recorder.pdf).

NVR будет **автоматически** настраивать адреса IP камер, подключенных к LAN, если:

- Подключаемая камера бренда AVTECH.
- Настройки IP камер «сброшены» до заводских установок (по умолчанию метод настройки IP камер «DHCP»)
- Питание камер включено ранее, чем питание NVR

Если NVR не настраивает IP адреса ваших камер автоматически как описано выше, это может быть по причине:

- Видеокамера не бренда AVTECH.
- Не установлен метод настройки камеры DHCP .

Для решения этих проблем используйте камеры AVTech или перенастройте их IP адреса на 10.1.1.xx (xx в диапазоне от 11 до 253) в том же сегменте сети, что и NVR.

- a) Передвиньте мышь в левую часть экрана для вызова быстрого меню и выберите . Вы увидите список всех подключенных IP камер с указанием их статуса и MAC адреса.
- b) Выберите IP адрес, который не используется, и выберите “УСТАНОВКА”.

IP SEARCH						
IP	PORT	MAC	TYPE	PROTOCOL	STATUS	
10.1.1.12	88	00:0e:53:e5:9a:f1	IP CAMERA	AVTECH	CONNECTED TO CH1	
10.1.1.12	88	UNKNOWN	IP CAMERA	ONVIF	CONNECTED TO CH1	
10.1.1.13	88	00:0e:53:a6:91:18	IP CAMERA	AVTECH	CONNECTED TO CH2	
10.1.1.13	88	UNKNOWN	IP CAMERA	ONVIF	CONNECTED TO CH2	
10.1.2.14	88	00:0e:53:a5:9f:a2	SWITCH	AVTECH	UNUSED	
10.1.2.14	88	00:0e:53:a5:9f:a2	SWITCH	AVTECH	UNUSED	
10.1.1.15	88	00:0e:53:e1:4e:k5	IP CAMERA	AVTECH	CONNECTED TO CH3	
10.1.1.15	88	UNKNOWN	IP CAMERA	ONVIF	CONNECTED TO CH3	
10.1.1.16	88	00:0e:53:s5:3e:h6	IP CAMERA	AVTECH	CONNECTED TO CH4	
10.1.1.16	88	UNKNOWN	IP CAMERA	ONVIF	CONNECTED TO CH4	
10.1.1.17	88	00:0e:53:e6:4b:26	IP CAMERA	AVTECH	CONNECTED TO CH5	
10.1.1.17	88	UNKNOWN	IP CAMERA	ONVIF	CONNECTED TO CH5	

	CONNECT	SETUP	EXIT
---	---------	-------	------

- c) Выберите “DHCP” в меню “ТИП СЕТИ”.
- d) Кликните “ПРИМЕНИТЬ” и “ВЫХОД” для сохранения изменений.

SETUP	
NETWORK TYPE	DHCP
IP	10.1.1.14
PORT	88
USER NAME	admin
PASSWORD	*****
NETMASK	255.0.0.0
GATEWAY	10.1.1.10
PRIMARY DNS	168.95.1.1

	APPLY	EXIT
--	-------	------

- e) NVR определит IP камеру и изображение появится на экране.

## 2.2.2 Статический / DHCP режим

**Внимание:** Путь настройки:  (РАСШИРЕННЫЕ НАСТРОЙКИ) → СЕТЬ → LAN → РЕЖИМ.

Если LAN порт NVR подключен к роутеру (не к HUB), вы можете:

- Выбрать «СТАТИЧЕСКИЙ», если вы знаете сетевой сегмент вашего роутера. Например, IP адрес вашего роутера 192.168.0.1, то сетевой сегмент вашего роутера будет 192.168.0.xx (xx в диапазоне 2 ~254). Вы можете назначить IP адрес подключаемой камеры самостоятельно.
- Выбрать «DHCP», если ваш роутер поддерживает DHCP функцию и вы не знаете сетевой сегмент вашего роутера. IP адрес для подключаемой камеры будет назначен вашим роутером.

## 2.3 Ручное подключение видеокамер

**Внимание:** Путь настройки:  (РАСШИРЕННЫЕ НАСТРОЙКИ) → ПОДКЛЮЧЕНИЕ.

Для ручного назначения адреса вашей камеры кликните «URI» для его изменения.

ADVANCED CONFIG			
CONNECTION	CHANNEL	URI	CONFIG
CAMERA	CH1	ONVIF://10.1.1.22:8080	SETUP
DETECTION	CH2	ONVIF://10.1.1.14:88	SETUP
ALERT	CH3	PANASONIC://10.1.1.30:88	SETUP
NETWORK	CH4	VIVOTEK://10.1.1.12:88	SETUP
DISPLAY			
RECORD			
NOTIFY			
PSE			
MULTICASTING			
EXIT			



**Внимание:** Для удаленного доступа к регистратору с мобильных устройств или ноутбука необходимо подключить прибор к интернету. Для справки обратитесь к инструкции на прилагаемом CD или к

[www.surveillance-download.com/user/network\\_setup/network\\_setup\\_recorder.pdf](http://www.surveillance-download.com/user/network_setup/network_setup_recorder.pdf).

## 3. ПОЛЬЗОВАТЕЛЬСКИЙ ИНТЕРФЕЙС

### 3.1 Локальный доступ

Подключите вашу USB мышь к одному из портов на передней панели и проверьте появление иконки , свидетельствующей о том, что мышь определяется правильно. Переместите мышь на окно для ввода пароля.

Заводская установка имени и пароля «admin». Индикатор статуса изменится с  (клавиатура заблокирована) на  (разблокирована).

**Внимание:** Вы можете назначить до 4-х уровней пользователей. Путь назначения «СИСТЕМА» → «УЧЕТ». Более подробно см. «**Ошибка! Источник ссылки не найден.**» на стр. **Ошибка! Закладка не определена.**



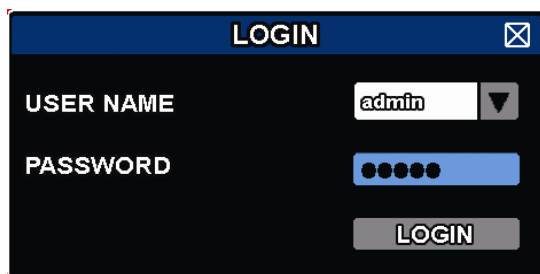





















#### Ввод пароля



### 3.2 Локальный

#### 3.2.1 Статус NVR

**Внимание:** Функции могут изменяться в зависимости от модели прибора и уровня доступа.

	Клавиатура заблокирована		Клавиатура разблокирована
	Канал заблокирован		Канал разблокирован
	Подключено USB флэш		USB флэш не подключено
	Таймер записи включен		Таймер записи выключен
	Перезапись включена		Перезапись выключена
	Режим последовательного отображения включен		Режим последовательного отображения выключен
	Режим PTZ включен		Режим PTZ выключен
	Подключение USB флэш носителя для копирования		USB флэш заполнена
	Загрузка CPU		
<b>Статус сети:</b>			
	(WAN) Интернет подключен		(WAN) Интернет отключен
	(WAN) Локальное подключение		
	(LAN) Авто режим – Мбит/с		(LAN) Авто режим – Гбит/с
	(LAN) DHCP / Static IP режим		(LAN) Камера отключена

#### 3.2.2 Статус каналов

**Внимание:** Функции могут изменяться в зависимости от модели прибора и уровня доступа.







	Автопоиск включен		Автопоиск выключен		Оригинальный размер		По размеру экрана
	Звук включен		Звук выключен		Воспроизведение звука включено		Воспроизведение звука выключено



	Запись		PTZ управление		Тревожное событие (тревога)		Срабатывание детектора движения
	Текущая информация		Информация о воспроизведении		Цифровое увеличение		Channel Playback
	Быстрое управление камерой						





### 3.2.3 Быстрая настройка

Передвиньте указатель мыши на «быстрое меню».











	Кликните, чтобы увидеть панель переключения каналов и выбрать нужный вам канал.
	Кликните для открытия панели управления воспроизведением и кликните  для воспроизведения последнего записанного ролика или  для открытия списка поиска событий.
	Кликните,  для отображения окна поиска IP, и проверьте текущее состояние подключения для каждого канала.
	Кликните, чтобы выключить питание, или остановить или перезагрузить систему.

### 3.2.4 Главное меню

Кликните правой кнопкой мыши в любом месте экрана для отображения главного меню. Для выхода из меню также кликните правой кнопкой мыши.





	Быстрый старт	Кликните, чтобы установить настройки экрана,
	Система	Кликните для настройки системы
	Информация о событиях	Кликните для открытия меню поиска событий
	Расширенные настройки	Кликните для открытия меню расширенных настроек (подключение, детекторы, сеть, экран)
	Настройка расписания	Кликните, что бы установить таймер записи и событий.

### 3.2.5 Панель воспроизведения

	Быстро вперед	Увеличение скорости воспроизведения вперед
	Быстро назад	Увеличение скорости воспроизведения назад
	Воспроизведение / Пауза	Кликните для воспроизведения последнего записанного клипа. В режиме паузы кликните  для получения одного кадра вперед и кликните  для одного кадра назад.
	Стоп	Кликните для остановки воспроизведения.
	Медленное воспроизведение	Кликните один раз для получения 1/4 скорости воспроизведения, дважды- для 1/8 скорости воспроизведения.
	Предыдущий / Последующий час	Нажмите для перехода к следующему или предыдущему часу записи, например, 11:00 ~12:00 или 14:00 ~ 15:00 и воспроизведению первого файла в данном часе записи.
	Быстрый поиск	Кликните для входа в меню быстрого поиска записи.
	Повтор	Кликните, чтобы установить точки A и B записи и система будет воспроизводить только указанный интервал.
	Копирование	Кликните, чтобы открыть меню копирования.

## 4. ЧАСТО ИСПОЛЬЗУЕМЫЕ ФУНКЦИИ

### 4.1 Блокировка и разблокировка клавиатуры

Для блокирования или разблокирования клавиатуры кликните  (разблокировка) или  (блокировка) и на панели статуса NVR'a появятся значки  (блокирована) or  (разблокирована).

Для разблокировки клавиатуры вам понадобится знание имени и пароля.

**Внимание:** Заводская установка имени и пароля «admin» «admin», это самый высокий уровень.

**Внимание:** Различные уровни пользователей имеют различный доступ к функциям NVR'ов. Более подробно об этом см. п. «4.3 Создание уровней пользователей» на стр. 13.

### 4.2 Поиск IP устройств

**Внимание:** Эта функция доступна только для Администратора. his function is available only for "SUPERVISOR". Более подробно см. п. 4.3 «Создание уровней пользователей» на стр. 13.

Кликните  (Поиск IP) для начала поиска IP камер, находящихся в одном сегменте сети с регистратором (заводская установка 10.1.1.xx).

Вы увидите полный список всех подключенных IP камер с указанием состояния подключения к NVR и MAC адреса.

IP SEARCH						
IP	PORT	MAC	TYPE	PROTOCOL	STATUS	
10.1.1.12	88	00:0e:53:e5:9a:f1	IP CAMERA	AVTECH	CONNECTED TO CH1	
10.1.1.12	88	UNKNOWN	IP CAMERA	ONVIF	CONNECTED TO CH1	
10.1.1.13	88	00:0e:53:a6:91:18	IP CAMERA	AVTECH	CONNECTED TO CH2	
10.1.1.13	88	UNKNOWN	IP CAMERA	ONVIF	CONNECTED TO CH2	
10.1.2.14	88	00:0e:53:a5:9f:a2	SWITCH	AVTECH	UNUSED	
10.1.2.14	88	00:0e:53:a5:9f:a2	SWITCH	AVTECH	UNUSED	
10.1.1.15	88	00:0e:53:e1:4e:k5	IP CAMERA	AVTECH	CONNECTED TO CH3	
10.1.1.15	88	UNKNOWN	IP CAMERA	ONVIF	CONNECTED TO CH3	
10.1.1.16	88	00:0e:53:s5:3e:h6	IP CAMERA	AVTECH	CONNECTED TO CH4	
10.1.1.16	88	UNKNOWN	IP CAMERA	ONVIF	CONNECTED TO CH4	
10.1.1.17	88	00:0e:53:e6:4b:26	IP CAMERA	AVTECH	CONNECTED TO CH5	
10.1.1.17	88	UNKNOWN	IP CAMERA	ONVIF	CONNECTED TO CH5	

	CONNECT	SETUP	EXIT
---	---------	-------	------

Для фиксации IP адресов или предоставления возможности NVR'у назначать IP адреса камерам, выберите «УСТАНОВИТЬ» и выберите «СТАТИЧЕСКИЙ IP» или «DHCP» для «ТИП СЕТИ».

Кликните «ПРИМЕНИТЬ» и «ВЫХОД» для сохранения изменений.

SETUP	
NETWORK TYPE	DHCP
IP	10.1.1.14
PORT	80
USER NAME	admin
PASSWORD	*****
NETMASK	255.0.0.0
GATEWAY	10.1.1.10
PRIMARY DNS	168.95.1.1

	APPLY	EXIT
--	-------	------

Для соединения с другими камерами выберите неиспользуемые IP камеры из листа поиска и выберите «ПОДКЛЮЧИТЬ». Выберите канал, на котором Вы хотите отображать камеру, и кликните «СОХРАНИТЬ» для начала соединения.

CONNECT			
IP	10.1.1.14		
PORT	88		
CHANNEL	CH5		
USER NAME	admin		
PASSWORD	*****		
<table border="1"> <tr> <td>SAVE</td> <td>CANCEL</td> </tr> </table>		SAVE	CANCEL
SAVE	CANCEL		







### 4.3 Создание уровней пользователей

**Внимание:** Эта функция доступна только Администратору.

Для создания различных уровней доступа с различными привилегиями войдите в главное меню, выберите «СИСТЕМА», и выберите «УЧЕТ», чтобы войти в «СПИСОК ПОЛЬЗОВАТЕЛЕЙ».

SYSTEM		
<b>ACCOUNT</b>	USER LIST	
TOOLS	USER NAME	LEVEL
SYSTEM INFO	admin	SUPERVISOR
BACKUP SCHEDULE	power	POWER USER
ONLINE	normal	NORMAL
REGULAR REPORT	guest	GUEST
EXIT	ADD	EDIT DEL

Различные пользователи имеют различный доступ как показано ниже:





Функция	Уровень пользователя			
	Администратор	Старший польз.	Пользователь	Гость
<b>■ Управление изображением</b>				
Быстрое переключение каналов кликом мыши	✓	✓	✓	
<b>■ Статус регистратора</b>				
 /  Клавиатура заблокир. / разблокир.	✓	✓	✓	✓
 /  Переключение каналов заблокировано / разблокировано	✓			
<b>■ Channel status</b>				
 /  Автопоиск вкл / выкл	✓			
 /  Аудио вкл / выкл	✓			
 /  Воспроизведение вкл / выкл	✓			
 /  Исходный размер / По размеру экрана	✓			
 /  Информация о «живом» видео или воспроизведении	✓			
 Цифровое увеличение	✓	✓		
 Воспроизведение одного канала	✓	✓		

	Функция	Уровень пользователя			
		Администратор	Старший польз.	Пользователь	Гость
	Управление DPTZ	✓	✓		
	Быстрое управление камерой	✓			
<b>■ Быстрый старт</b>					
	Переключение каналов	✓	✓	✓	✓
	Воспроизведение	✓	✓		
	Поиск IP устройств	✓			
	Питание	✓			
<b>■ Главное меню</b>					
	Быстрый старт	✓			
	Система	✓			
	Информация о событиях	✓			
	Расширенные настройки	✓			
	Установка расписания	✓			
<b>■ Воспроизведение</b>					
	Быстро вперед	✓	✓		
	Быстро назад	✓	✓		
	Воспроизведение / Пауза	✓	✓		
	Стоп	✓	✓		
	Замедленное воспроизведение	✓	✓		
	Предыдущий / Следующий час	✓	✓		
	Быстрый поиск	✓	✓		
	Повтор	✓	✓		
	Копирование	✓	✓		

#### 4.4 Управление PTZ (1канал)

**Внимание:** Эта функция доступна только для Администратора и Старшего пользователя. Подробности см. п. "Ошибка! Источник ссылки не найден." на стр. **Ошибка! Залкадка не определена.**

Кликните  на таблице статуса каналов для отображения следующего:

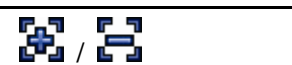
		Вверх / Вниз / Влево / Вправо	Кликните для изменения положения камеры.
		Цифровое увеличение вкл / выкл	Кликните для вкл / выкл цифрового увеличения.
		Фокус ближе / дальше	Кликните для настройки фокуса.

		<p>Предустановки</p>	<p>Кликните для отображения панели предустановок. Подробности см. ниже.</p>
--	---	----------------------	---

**Как настроить точку предустановки:**

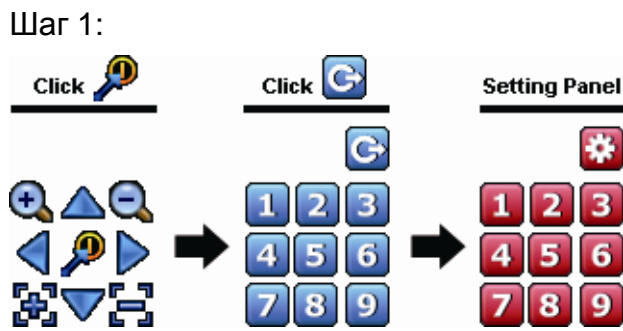

Шаг 2: Кликните или для требуемого поля обзора и кликните / / / для настройки точки предустановки.

Шаг 3: Кликните номер, который вы хотите присвоить этой точке и дождитесь появления (посылка команды) и пропадания значка на шкале статуса прибора.

Шаг 4: Повторите настройки начиная с шага 1 для настройки других точек или кликните для возврата на панель выбора предустановок.

**Как перейти на точку предустановки:**

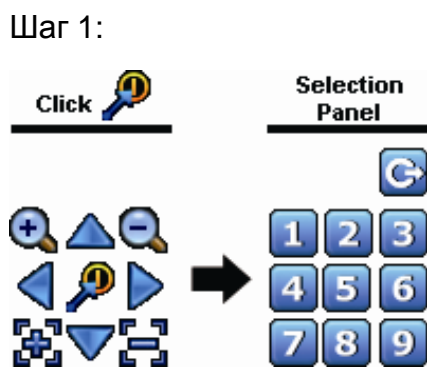

Шаг 2: Выберите нужный номер точки предустановки и дождитесь появления значка (посылка команды) и пропадания значка со шкалы статуса прибора.

**4.5 Поиск событий**



**Внимание:** Эта функция недоступна для Пользователя и Гостя. Подробности см. п. **«Ошибка! Источник ссылки не найден.»** на стр. **Ошибка! Закладка не определена..**

В таблице управления воспроизведением кликните для появления листа поиска.

EVENT INFORMATION																																											
<b>QUICK SEARCH</b>	HARD DISK <span style="float: right;">ALL HDD ▾</span>																																										
RECORD	CHANNEL <span style="float: right;">2 SELECTED ▾</span>																																										
MOTION																																											
ALARM																																											
TIME																																											
SYSTEM																																											
FULL																																											
STATISTIC																																											
	<div style="display: flex; justify-content: space-around;"> <span>2009</span> <span>NOV</span> </div> <table border="1" style="width: 100%; text-align: center;"> <thead> <tr> <th>SUN</th> <th>MON</th> <th>TUE</th> <th>WED</th> <th>THU</th> <th>FRI</th> <th>SAT</th> </tr> </thead> <tbody> <tr> <td>1</td> <td>2</td> <td>3</td> <td>4</td> <td>5</td> <td>6</td> <td>7</td> </tr> <tr> <td>8</td> <td>9</td> <td>10</td> <td>11</td> <td>12</td> <td>13</td> <td>14</td> </tr> <tr> <td>15</td> <td>16</td> <td>17</td> <td>18</td> <td>19</td> <td>20</td> <td>21</td> </tr> <tr> <td>22</td> <td style="background-color: #cccccc;">23</td> <td>24</td> <td>25</td> <td>26</td> <td>27</td> <td>28</td> </tr> <tr> <td>29</td> <td>30</td> <td></td> <td></td> <td></td> <td></td> <td></td> </tr> </tbody> </table> <div style="display: flex; justify-content: space-between; margin-top: 5px;"> <span>0</span> <span>0</span> <span>1</span> <span>1</span> <span>24</span> </div> <div style="display: flex; justify-content: space-between; margin-top: 5px;"> <span>0</span> <span>6</span> <span>12</span> <span>18</span> <span>24</span> </div> <div style="display: flex; justify-content: space-between; margin-top: 5px;"> <span>0</span> <span>6</span> <span>12</span> <span>18</span> <span>24</span> </div>	SUN	MON	TUE	WED	THU	FRI	SAT	1	2	3	4	5	6	7	8	9	10	11	12	13	14	15	16	17	18	19	20	21	22	23	24	25	26	27	28	29	30					
SUN	MON	TUE	WED	THU	FRI	SAT																																					
1	2	3	4	5	6	7																																					
8	9	10	11	12	13	14																																					
15	16	17	18	19	20	21																																					
22	23	24	25	26	27	28																																					
29	30																																										
EXIT	<b>15 : 20</b> <span style="float: right;">SUBMIT</span>																																										

- Для ускорения поиска необходимой записи рекомендуется:
  - выберите канал(ы) и месяц с возможной искомой записью. вы увидите, что дни с записью подсвечены.
  - выберите дату записи, которую вы ищете. Вы увидите подсвеченное время записи.
  - кликните на времени для воспроизведения записи.
- Для поиска записи по событию выберите «ЗАПИСЬ» / «ПО ДВИЖЕНИЮ» / «ПО ТРЕВОГЕ» / «ПО ВРЕМЕНИ» или «ВСЕ» для отображения списка всех событий. Выберите нужную запись для

воспроизведения.

**Внимание:** Во время воспроизведения вы можете кликнуть  для контроля подробностей или кликнуть  для воспроизведения звука.

## 4.6 Копирование видеозаписи

**Внимание:** Эта функция доступна только для Администратора. Подробности см. п. **“Ошибка! Источник ссылки не найден.”** на стр. **Ошибка! Закладка не определена..**

**Внимание:** Перед использованием USB флеш носителя отформатируйте его на ПК в формате FAT32. Список совместимых USB флеш носителей приведен в ПРИЛОЖЕНИИ 1 на стр. 39.

Для копирования записанных данных кликните  (СИСТЕМА) и выберите “СПИСОК КОПИРОВАНИЯ”.

SYSTEM				
ACCOUNT	TIME	SIZE	TYPE	STATUS
TOOLS	<input type="checkbox"/> 2013/03/26 14:08:54 ~ 2013/03/26 14:11:54	90MB	DATA	WAITING
SYSTEM INFO				
<b>BACKUP SCHEDULE</b>				
ONLINE				
REGULAR REPORT				
EXIT	ADD	DEL	SELECT ALL	

BACKUP	
BACKUP TYPE	DATA ▼
START DATE	2013/JAN/04
START TIME	15:36:32
END DATE	2013/JAN/04
END TIME	15:40:32
CHANNEL	Select All ▼
HARD DISK	All HDD ▼
BACKUP	SUBMIT

Шаг 1: Выберите тип информации, которую вы хотите копировать. “ДАННЫЕ” – видеосюжеты, и “СПИСОК” – список записей.

Шаг 2: Выберите интервал времени, который вы будете копировать.

Шаг 3: Выберите канал(ы) и жесткие диски запись с которых вы будете копировать.

Шаг 4: В “КОПИРОВАТЬ” выберите “ПРЕДСТАВИТЬ” для начала копирования на ваш USB флеш носитель и дождитесь извещения об успешном завершении копирования.

## 4.7 Воспроизведение видео на ПК

В целях безопасности копированные файлы имеют уникальный формат и могут быть воспроизведены только нашим собственным плеером..

**Для воспроизведения видео на вашем ПК:**

Шаг 1: Вставьте USB флеш носитель в ПК.

**Внимание:** ПК должен поддерживать ОС Windows 7, Windows Vista и Windows XP.

Шаг 2: Найдите на USB флеш носителе программу “PLAYER.EXE” и дважды кликните на ней для установки..

**Внимание:** “PLAYER.EXE” может также быть загружена с сайта

[www.surveillance-download.com/user/h0401.swf](http://www.surveillance-download.com/user/h0401.swf).

---

Шаг 3: Запустите программу, *VideoPlayer\_NVR*, и зайдите в папку с записью.

Шаг 4: Выберите файл, который вы хотите воспроизвести.

#### 4.7.1 Конвертирование файлов в формат AVI

Для конвертации файлов в формат AVI, кликните “AVI” на панели копирования.

---

**Внимание:** Запись звука (если есть) будет удалена при конвертации файлов в формат AVI.

---

**Внимание:** Если скопированное видео содержит данные с разных каналов, выберите определенный канал для правильной работы.

---





## 5. ГЛАВНОЕ МЕНЮ

**Внимание:** Это меню доступно только для Администратора. Подробнее см. п. “**Ошибка! Источник ссылки не найден.**” на стр. 13.

**Внимание:** Показанное меню соответствует 4-х канальной модели. Меню может быть различным для других моделей.

### 5.1 БЫСТРЫЙ СТАРТ

#### 5.1.1 Общие замечания

QUICK START		
<b>GENERAL</b>	CHANNEL TITLE	ON
TIME SETUP	EVENT STATUS	ON
SIMULATION	DATE DISPLAY	ON
	MOUSE SENSITIVITY	0 5 10 ■■■■■■■■■■ ▲
	RECORD CONFIG	SETUP
EXIT		

- 1) Наименование канала  
Выберите, отображать наименование канала или нет (Вкл / Выкл).
- 2) Статус события  
Выберите, отображать иконку события или нет (Вкл / Выкл).

**Внимание:** Подробнее об иконках событий см. п. “3.2 ” на стр. 10.

- 3) Отображение даты  
Выберите, отображать дату или нет (Вкл / Выкл).
- 4) Чувствительность мыши  
Выберите чувствительность мыши (10 уровней).
- 5) Настройки записи  
Кликните “НАСТРОЙКА” для входа в меню «живого» отображения, ручной записи, записи по событию и по таймеру.

**Внимание:** Настройки, показанные ниже, зависят от таблицы настроек, которую вы выберете.

甲、**Размер изображения:** Выберите размер изображения для каждого канала.

**Внимание:** Опция, выбираемая для «РАЗМЕР ИЗОБРАЖЕНИЯ», зависит от подключаемой камеры и для 8-ми канальных моделей не превышает 1280x720.

乙、**КАЧЕСТВО:** Выбор качества видео для каждого канала.

丙、**I.P.S.:** Количество кадров в секунду. Чем больше значение, тем более плавное видео.

**Внимание:** Качество изображения, выбираемая в «I.P.S» зависит от параметров камеры.

丁、**БИТРЕЙТ (кб / сек):** Выбор, какое максимальное количество данных обрабатывается в каждом канале в единицу времени. Чем этот показатель выше, тем выше качество видео.

戊、**УПРАВЛЕНИЕ БИТРЕЙТОМ:** Установка верхнего предела битрейта для каждого канала.

**VBR** – Когда битрейт камеры превышает установленное значение, плавность видео может быть нарушена.

**CBR** - Когда битрейт камеры превышает установленное значение, качество видео может быть нарушено.

己、**G.O.V.:** «Group of video» используется для установки длины G.O.V. Чем больше это значение, тем меньше ширина полосы пропускания и хуже качество изображения.

■ «ЖИВОЕ» ВИДЕО

QUICK START						
LIVE	MANUAL	EVENT	TIMER			
CHANNEL	TYPE	QUALITY	I.P.S.	BITRATE (kbps)	G.O.V.	
CH1	H.264		30	2048	30	
CH2	H.264		30	2048	30	
CH3	H.264		30	2048	30	
CH4	H.264		30	2048	30	
REMAINING CAPACITY: 11%						EXIT

■ РУЧНОЕ

QUICK START							
LIVE	MANUAL	EVENT	TIMER				
CHANNEL	IMAGE SIZE	QUALITY	I.P.S.	BITRATE (kbps)	BITRATE CONTROL	G.O.V.	
CH1	720 X 480		30	2048	VBR	30	
CH2	1280 x 1024		30	2048	VBR	30	
CH3	1280 x 1024		30	2048	VBR	30	
CH4	1280 x 1024		30	2048	VBR	30	
REMAINING CAPACITY: 11%							APPLY EXIT

■ СОБЫТИЕ

QUICK START						
LIVE	MANUAL	EVENT	TIMER			
CHANNEL	IMAGE SIZE	QUALITY	I.P.S.	EVENT	ENABLE	
CH1	720 X 480		30	MOTION	<input checked="" type="checkbox"/>	
CH2	1280 x 1024		30	MOTION / ALARM	<input checked="" type="checkbox"/>	
CH3	1280 x 1024		30	MOTION / ALARM	<input checked="" type="checkbox"/>	
CH4	1280 x 1024		30	MOTION	<input checked="" type="checkbox"/>	
REMAINING CAPACITY: 11%						EXIT

■ ТАЙМЕР

QUICK START					
LIVE	MANUAL	EVENT	TIMER		
CHANNEL	IMAGE SIZE	QUALITY	I.P.S.	ENABLE	
CH1	720 X 480		30	<input checked="" type="checkbox"/>	
CH2	1280 x 1024		30	<input checked="" type="checkbox"/>	
CH3	1280 x 1024		30	<input checked="" type="checkbox"/>	
CH4	1280 x 1024		30	<input checked="" type="checkbox"/>	
REMAINING CAPACITY: 11%					EXIT

## 5.1.2 УСТАНОВКА ВРЕМЕНИ

QUICK START		
GENERAL	DATE	2009 / NOV / 17
<b>TIME SETUP</b>	TIME	15 : 35 : 53
SIMULATION	NTP SERVER	Tock.stdtime.gov.tw
	SYNC PERIOD	DAILY
	GMT	(UTC+08:00)TAIPEI
EXIT		

1) ДАТА

Установите текущую дату. Формат по умолчанию ГОД – МЕСЯЦ - ДЕНЬ.

---

**Внимание:** Для изменения формата даты см. п. "5.2.1 ДАТА".

---

2) ВРЕМЯ

Установите текущее время в ЧАСЫ : МИНУТЫ : СЕКУНДЫ.

3) NTP СЕРВЕР

Кликните для сохранения сервера, установленного на заводе или измените его на требуемый.

4) ВРЕМЯ СИНХРОНИЗАЦИИ

Выберите период синхронизации прибора «ЕЖЕДНЕВНО» или отключите эту функцию.

5) GMT

Выберите вашу временную зону.

## 5.1.3 МОДЕЛИРОВАНИЕ

“МОДЕЛИРОВАНИЕ” – в этом разделе вы можете увидеть загрузку процессора, доступные функции, какое количество on line пользователей подключено к прибору.

QUICK START		
GENERAL	LIVE PARAMETER SETUP	SETUP
TIME SETUP	MANUAL RECORD SETUP	SETUP
<b>SIMULATION</b>	EVENT RECORD SETUP	SETUP
	TIMER RECORD SETUP	SETUP
	RECORD TIMER	OFF
	EVENT TIMER	OFF
	MAX ONLINE USER NUMBER	5
	HDD SIZE (GB)	1000
	MANUAL	444G: 0DAY10HOUR
	EVENT	444G: 0DAY10HOUR
	TIMER	444G: 0DAY10HOUR
EXIT		

## 5.2 СИСТЕМА

### 5.2.1 УЧЕТ

Эта функция используется для создания нового пользователя, изменения уровня доступа или удаления пользователя.

**Внимание:** Более детально об уровнях доступа см. п. **“Ошибка! Источник ссылки не найден.”** на стр. 13.

ADVANCED CONFIG			
<b>ACCOUNT</b> TOOLS SYSTEM INFO BACKUP SCHEDULE ONLINE REGULAR REPORT	USER LIST		
	USER NAME	LEVEL	
	admin	SUPERVISOR	
	power	POWER USER	
	normal	NORMAL	
	guest	GUEST	
EXIT	ADD	EDIT	DEL

### 5.2.2 ИНСТРУМЕНТЫ

SYSTEM		
ACCOUNT	LANGUAGE	ENGLISH
<b>TOOLS</b>	UPGRADE	SUBMIT
SYSTEM INFO	NETWORK UPGRADE	SUBMIT
BACKUP SCHEDULE	BACKUP CONFIG	SUBMIT
ONLINE	RESTORE CONFIG	SUBMIT
REGULAR REPORT	AUTO PLUG AND PLAY ENABLE	ON
EXIT		

1) ЯЗЫК

Выберите язык в меню.

2) ОБНОВЛЕНИЕ

Сохраните файлы обновления, полученные от вашего инсталлятора или дистрибутора, на совместимом флэш-носителе, затем вставьте флэш-носитель в USB порт на передней панели. Кликните на «ПРЕДСТАВИТЬ» для начала обновления.

**Внимание:** Перед использованием USB флэш носителя отформатируйте его на ПК в формате FAT32. Список совместимых USB флэш носителей приведен в ПРИЛОЖЕНИИ 1 на стр. 39.

**Внимание:** После обновления прошивок рекомендуется очистить жесткий диск для более стабильной работы. Перед очисткой диска не забудьте сделать копирование.

**Внимание:** Перед удаленным обновлением прошивок, пожалуйста, установите в регистратор жесткий диск для правильной работы устройства.

3) ОБНОВЛЕНИЕ ПО СЕТИ

Кликните «ПРЕДСТАВИТЬ» для обновления системы через интернет.

**Внимание:** Эта функция требует доступа к интернету. Пожалуйста убедитесь, что ваш регистратор имеет доступ к интернету.

4) КОПИРОВАНИЕ НАСТРОЕК / ВОССТАНОВЛЕНИЕ НАСТРОЕК

Для сохранения настроек после обновления установите совместимый USB-флэш носитель в USB порт. Выберите «ПРЕДСТАВИТЬ» в «КОПИРОВАНИЕ НАСТРОЕК» для сохранения «КОПИРОВАТЬ НАСТРОЙКИ» для копирования текущих настроек в файл “System.bin” и сохранения на флеш-носителе.

Для восстановления настроек вставьте USB флеш-носитель в USB порт и выберите «ПРЕДСТАВИТЬ» в «ВОССТАНОВИТЬ НАСТРОЙКИ»

5) АВТОМАТИЧЕСКАЯ НАСТРОЙКА КАМЕР

Нажмите «ВКЛ», чтобы позволить автоматическое определение и настройку камер, которые подключены к прибору.

---

**Внимание:** Эта функция доступна только для видеокамер AVTECH.

---

5.2.3 СИСТЕМНАЯ ИНФОРМАЦИЯ

SYSTEM		
ACCOUNT	AUTO KEY LOCK(S)	NEVER
TOOLS	CLEAR HDD	HDD-0
<b>SYSTEM INFO</b>	RESET DEFAULT	SUBMIT
BACKUP SCHEDULE	REMOTE CONTROL ID	000
ONLINE	DEVICE TITLE	HOME
REGULAR REPORT		
EXIT	VERSION	1001-1000-1001-1001

1) АВТОМАТИЧЕСКАЯ БЛОКИРОВКА КЛАВИАТУРЫ

Установите время в секундах после которого клавиатура будет заблокирована (Никогда / 30 /60 / 120).

2) ОЧИСТКА HDD

Выберите HDD который вы хотите очистить и кликните «ДА» для подтверждения или «НЕТ» для отмены..

Рекомендуется очистить жесткий диск при:

- При первом включении прибора, чтобы не смешались новые и старые записи, которые могли быть на диске.
- После обновления прошивки для стабильной работы прибора. Перед очисткой не забудьте скопировать данные.
- При внезапном изменении времени и даты во время записи. В противном случае записанные данные будут смешаны и вы не сможете найти запись по времени.

3) ВОЗВРАТ К ЗАВОДСКИМ УСТАНОВКАМ

Кликните «ПРЕДСТАВИТЬ» для сброса всех установок к заводским. Выберите «ДА» для подтверждения или «НЕТ» для отмены. После возврата установок регистратор перезагрузится..

## 5.2.4 РАСПИСАНИЕ КОПИРОВАНИЯ

Эта функция используется для копирования записанного видео или списка событий на USB флэш носитель. Вы можете внести в список для копирования несколько событий и копирование начнется когда совместимый USB флэш носитель будет подключен к прибору.

**Внимание:** Перед использованием USB флэш носителя отформатируйте его на ПК в формате FAT32. Список совместимых USB флэш носителей приведен в ПРИЛОЖЕНИИ 1 на стр. 39.

**Внимание:** Копирование данных может быть выполнено на USB флэш носитель или через интернет. Не рекомендуется подключать жесткий диск непосредственно к ПК. Информация может быть утеряна и не может быть восстановлена при подключении жесткого диска к регистратору.

SYSTEM				
ACCOUNT	TIME	SIZE	TYPE	STATUS
TOOLS	<input type="checkbox"/> 2013/03/26 14:08:54 ~ 2013/03/26 14:11:54	90MB	DATA	WAITING
SYSTEM INFO				
<b>BACKUP SCHEDULE</b>				
ONLINE				
REGULAR REPORT				
EXIT	ADD	DEL	SELECT ALL	

### Как добавить событие в список для копирования

Шаг 1: Выберите «ДОБАВИТЬ» чтобы показать страницу меню копирования.

BACKUP	
BACKUP TYPE	DATA ▼
START DATE	2013/JAN/04
START TIME	15:36:32
END DATE	2013/JAN/04
END TIME	15:40:32
CHANNEL	Select All ▼
HARD DISK	All HDD ▼
BACKUP	SUBMIT

Шаг 2: На странице копирования выберите «ДАННЫЕ» если необходимо копировать видео и выберите «СПИСОК» для копирования списка событий.

Шаг 3: Выберите время, канал(ы) и жесткий диск данные которого нужно сохранить.

Шаг 4: Выберите «ПРЕДСТАВИТЬ» для включения этого события в список для копирования.

### Удаление события из списка для копирования

Выделите событие, которое вы хотите удалить, и кликните «УДАЛИТЬ».

### 5.2.5 ONLINE

Эта функция используется для настройки удаленного доступа.

SYSTEM		
ACCOUNT	ANONYMOUS VIEWER LOGIN	OFF
TOOLS	LOGIN WITH CAPTCHA IMAGE	ON
SYSTEM INFO	MAX ONLINE USER	5
BACKUP SCHEDULE	DROP ALL VIDEO CONNECTION	SUMIT
<b>ONLINE</b>		
REGULAR REPORT		
EXIT		

1) АНОНИМНЫЙ ПРОСМОТР (БЕЗ РЕГИСТРАЦИИ)

Переключите в положение «ВКЛ» для подключения без регистрации т.е. не требуется введения имени и пароля.

2) РЕГИСТРАЦИЯ С КОДОМ CAPTCHA

Для включения режима регистрации по коду CAPTCHA включите режим «ВКЛ», для выключения «ВЫКЛ».

3) МАКСИМАЛЬНОЕ КОЛИЧЕСТВО ONLINE ПОЛЬЗОВАТЕЛЕЙ

Выберите, сколько пользователей может быть одновременно подключено к прибору. Чем больше пользователей, тем меньше скорость передачи информации.

4) ОТКЛЮЧЕНИЕ ВСЕХ ПОДКЛЮЧЕННЫХ ПОЛЬЗОВАТЕЛЕЙ

Кликните «ПРЕДСТАВИТЬ» для принудительного отключения всех удаленных пользователей.

### 5.2.6 РЕГУЛЯРНЫЙ ОТЧЕТ

Эта функция используется для отсылки отчетов на определенные E-mail адреса. Пользователь может назначить 5 вариантов отчетов о работе каналов прибора в различное время.

---

**Внимание:** Эта функция доступна только при установленном жестком диске.

---

SYSTEM		
ACCOUNT	PROFILE	1 ▼
TOOLS	ACTIVE	ON
SYSTEM INFO	PERIOD	DAILY ▼
BACKUP SCHEDULE	DAY OF MONTH	1
ONLINE	HOUR	1 ▼
<b>REGULAR REPORT</b>	CHANNEL	CH1 ▼
	EVENT TYPE	MOTION ▼
	E-MAIL	SETUP
EXIT		

Шаг 1: Выберите профиль отчета, который вы хотите создать, и включите его.

Шаг 2: Выберите частоту отсылки отчетов в меню «ПЕРИОД»: ЕЖЕДНЕВНО / ЕЖЕНЕДЕЛЬНО / ЕЖЕМЕСЯЧНО.

Шаг 3: Если выбрано «ЕЖЕМЕСЯЧНО» или «ЕЖЕНЕДЕЛЬНО» выберите дату и день в «ДЕНЬ МЕСЯЦА» или «ДЕНЬ НЕДЕЛИ».

Шаг 4: Затем, выберите время, когда вы хотите получать отчеты, какие каналы вы хотите видеть, какие события вы хотите видеть (ТРЕВОГА / РУЧНАЯ ЗАПИСЬ / ДВИЖЕНИЕ / СИСТЕМА / ТАЙМЕР / ВХОДЯЩИЙ ПОТОК / ВЫХОДЯЩИЙ ПОТОК / ВИРТУАЛЬНАЯ ГРАНИЦА / В ОДНОМ НАПРАВЛЕНИИ / ИЗМЕНЕНИЕ КАРТИНКИ / ПИК ДЕТЕКТОР).

**Внимание:** Некоторые события доступны только для определенных моделей.

Шаг 5: Настройте электронный адрес для получения отчетов.

**Внимание:** Отправка E-mail должна быть настроена в "РАСШИРЕННЫЕ НАСТРОЙКИ" → "СЕТЬ" → "E-MAIL" для правильной работы. Более подробно см. "E-MAIL" на странице 31.

## 5.3 ИНФОРМАЦИЯ О СОБЫТИЯХ

### 5.3.1 БЫСТРЫЙ ПОИСК

**EVENT INFORMATION**

**QUICK SEARCH**

EVENT SEARCH

HDD INFO

EVENT LOG

HARD DISK ALL HDD ▼

CHANNEL 2 SELECTED ▼

2009
NOV

SUN	MON	TUE	WED	THU	FRI	SAT
1	2	3	4	5	6	7
8	9	10	11	12	13	14
15	16	17	18	19	20	21
22	23	24	25	26	27	28
29	30					

EXIT

00      06      12      18      24

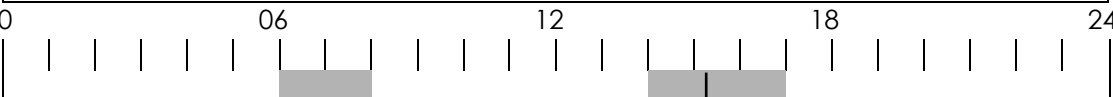

**15 : 20**

SUBMIT

Шаг 1: Выберите жесткий диск и канал где находятся видеозапись, которые мы хотим найти.

Шаг 2: В календаре выберите месяц, включающий искомую запись и дату. Даты записи будут подсвечены.

Шаг 3: В календаре выберите дату и время искомой записи. Записи этого периода будут подсвечены.

Шаг 4: Для воспроизведения кликните «ПРЕДСТАВИТЬ».

Для выбора времени начала воспроизведения видео передвиньте курсор мыши на подсвеченное время и кликните для подтверждения на подсвеченном времени. Воспроизведение видео начнется сразу после подтверждения времени.

**Внимание:** Более подробно о воспроизведении видео см. п. "

3.2.5 " на стр. 11.



### 5.3.2 ПОИСК СОБЫТИЙ

EVENT INFORMATION	
QUICK SEARCH	DATE 2009/NOV/19
<b>EVENT SEARCH</b>	TIME 16:13:16
HDD INFO	CHANNEL 1 ▼
EVENT LOG	HARD DISK ALL HDD ▼
	EVENT TYPE MOTION ▼
	SEARCH START
EXIT	

- 1) ДАТА / ВРЕМЯ  
Выберите период, который вы хотите найти.
- 2) КАНАЛ  
Выберите канал, который вы хотите найти.
- 3) ЖЕСТКИЙ ДИСК  
Выберите жесткий диск на котором данные, которые вы ищете или выберите «ВСЕ HDD».
- 4) ТИП СОБЫТИЯ  
Выберите тип события которое вы хотите найти: ДВИЖЕНИЕ / ТРЕВОГА / ПИК ДЕТЕКТОР.
- 5) ПОИСК  
Кликните «СТАРТ» для начала поиска и воспроизведения видеоданных.

### 5.3.3 ИНФОРМАЦИЯ О HDD

Вы можете получить информацию о подключенном жестком диске.

EVENT INFORMATION	
QUICK SEARCH	NUMBER MODEL °C SIZE FREE FORMAT TIME SERIAL NUMBER F.W.
EVENT SEARCH	HDD-0 ST31000526SV 46 890.562GB 864.832GB 2011/DEC/13 18:18:53 9V0DN5WS ST31000526SV
<b>HDD INFO</b>	
EVENT LOG	
EXIT	

### 5.3.4 СПИСОК СОБЫТИЙ

Вы можете проверить всю информацию о событиях (тип события, время, канал) или удалить весь список.

EVENT INFORMATION	
QUICK SEARCH	SYSTEM BACKUP
EVENT SEARCH	EVENT TIME COMMENT
HDD INFO	KEY UNLOCK 2011/NOV/19 15:49:07
<b>EVENT LOG</b>	VIDEO LOSS 2011/NOV/19 15:32:05 04
	POWER ON 2011/NOV/19 15:32:02
	PREV NEXT CLEAN
EXIT	

## 5.4 РАСШИРЕННЫЕ НАСТРОЙКИ

### 5.4.1 ПОДКЛЮЧЕНИЕ

Для назначения или изменения адресов камер вручную кликните “URI”.

ADVANCED CONFIG			
CONNECTION	CHANNEL	URI	CONFIG
CAMERA	CH1	AVTECH://ip_office.ddns.eagleeyes.tw:80	SETUP
DETECTION	CH2	ONVIF://10.1.1.14:88	SETUP
ALERT	CH3	AVTECH://10.1.1.30:88	SETUP
NETWORK	CH4	AVTECH://10.1.1.12:88	SETUP
DISPLAY			
RECORD			
NOTIFY			
PSE			
MULTICASTING			
EXIT			

Затем, кликните «УСТАНОВИТЬ» для входа на страницу информации о камере:

CONFIG-CH1	
CACHE TIME (MSEC)	0 5 20 .....▲.....
VENDOR	AVTECH
DEVICE	IPCAM(FIXED)
PROFILE	PROFILE-3
TYPE	H264
IMAGE SIZE	720 X 480
QUALITY	0 5 10 .....▲.....
I.P.S.	30
AUDIO	ON
RESOLUTION LIST (For selected models only)	Select All
EXIT	

Шаг 1: Кликните «УСТРОЙСТВО» для детектирования и проверки, что введенные данные правильны.

Шаг 2: Установите «РАЗМЕР ИЗОБРАЖЕНИЯ», «КАЧЕСТВО ИЗОБРАЖЕНИЯ» и I.P.S. (число кадров в секунду).

---

**Внимание:** Опции «РАЗМЕР ИЗОБРАЖЕНИЯ» и «I.P.S.» зависят от параметров камеры

---

**Внимание:** Опция «РАЗМЕР ИЗОБРАЖЕНИЯ» для определенных 8-ми канальных моделей может быть до 1280x720.

---

Шаг 3: (Дополнительно) Для камеры с записью аудио выберите «ВКЛ» или «ВЫКЛ»

Шаг 4: (Только для некоторых моделей) Выберите разрешение в соответствии с вашими потребностями. Эти изменения будут влиять на разрешение при просмотре и записи.

## 5.4.2 КАМЕРА

ADVANCED CONFIG				
CONNECTION	CH1	CH2	CH3	CH4
<b>CAMERA</b>	BRIGHTNESS			128
DETECTION	CONTRAST			128
ALERT	SATURATION			128
NETWORK	HUE			128
DISPLAY	COV.			OFF
RECORD	REC			ON
NOTIFY	REC AUDIO			ON
PSE	CHANNEL TITLE			EDIT
MULTICASTING	PORT FORWARD			81
	ENABLE PORT FORWARD			ON
EXIT				

1) ЯРКОСТЬ / КОНТРАСТНОСТЬ / НАСЫЩЕННОСТЬ / ТОН

Кликните на текущем значении чтобы вручную подстроить яркость / контрастность / насыщенность / тон каждого канала.

2) COV.

Выберите, если вы хотите скрыть определенный канал при записи (ВКЛ / ВЫКЛ). Когда эта функция активирована, на экране появляется надпись «COV».

---

**Внимание:** Для скрытия надписи «COV» когда эта функция включена, перейдите на «ДИСПЛЕЙ» и установите «ДИСПЛЕЙ СКРЫТЬ» в положение «ВЫКЛ». Более подробно см. п. «5.4.6 ДИСПЛЕЙ» на стр. 32.

---

3) ЗАПИСЬ

Выберите, если вы хотите установить запись для выбранного канала (ВКЛ / ВЫКЛ).

---

**Внимание:** Если эта функция выключена, ни ручная, не запись по тревоге, не по таймеру не будет включена даже если эти три функции установлена в «ВКЛ».

---

4) ЗАПИСЬ ЗВУКА

Выберите, если вы хотите установить запись звука для определенного канала (ВКЛ / ВЫКЛ).

---

**Внимание:** Эта функция работает только если прибор поддерживает запись звука.

---

5) НАЗВАНИЕ КАНАЛА

Кликните «РЕДАКТИРОВАТЬ» для введения наименования канала (до 6 знаков). Заводская установка наименования канала- номер канала.

6) ПРОБРОС ПОРТОВ / РАЗРЕШЕНИЕ ПРОБРОСА ПОРТОВ

Эти две функции используются при настройке удаленного просмотра одного из каналов регистратора.

a) Установите номер порта в «ПРОБРОС ПОРТОВ». Заводская установка для канала 1 – 81, канала 2 – 82 и т.д. Допустимые номера портов от 1 до 65535.

b) Выберите «ВКЛ» в «ПРОБРОС ПОРТОВ РАЗРЕШЕН».

Адрес канала будет “http://recorder\_address:port\_number”. Введите адрес в Internet Explorer просматривайте канал при наличии доступа к прибору.

---

**Внимание:** Имя пользователя и пароль необходимы для доступа к каналу прибора. Убедитесь, что вы знаете имя и пароль.

---

### 5.4.3 ДЕТЕКТИРОВАНИЕ

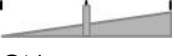
ADVANCED CONFIG	
CONNECTION	CH1 CH2 CH3 CH4
CAMERA	ALARM OFF
<b>DETECTION</b>	INTERNAL ALARM (For selected models only) ON
ALERT	SENSITIVITY 
NETWORK	MOTION ON
DISPLAY	AREA EDIT
RECORD	
NOTIFY	
PSE	
MULTICASTING	
EXIT	

1) ТРЕВОГА

Выберите Н.З. / Н.О. контакты в зависимости от ваших требований. Заводская установка «ВЫКЛ».

2) ВНУТРЕННЯЯ ТРЕВОГА (Только для некоторых моделей)

Эта функция работает при наличии у камеры ПИК детектора.

Выберите «ВКЛ» для работы с ПИК детектором или «ВЫКЛ» для отключения.

3) ЧУВСТВИТЕЛЬНОСТЬ

Выберите чувствительность детектирования (движения) для выбранного канала.

4) ДВИЖЕНИЕ

Выберите, хотите ли вы включить детектор движения для выбранного канала (ВКЛ / ВЫКЛ).

5) ОБЛАСТЬ

Кликните «РЕДАКТИРОВАТЬ» для настройки области действия детектора движения. Область детектирования- сетка 16x12 для камеры на любом канале. Розовые области- без детектирования.

**Внимание:** Для выхода из настройки области детектирования кликните правой кнопкой мыши.

### 5.4.4 ТРЕВОГА

ADVANCED CONFIG	
CONNECTION	EXT. ALERT ON
CAMERA	INT. BUZZER OFF
DETECTION	KEY BUZZER ON
<b>ALERT</b>	VLOSS BUZZER ON
NETWORK	MOTION BUZZER ON
DISPLAY	ALARM BUZZER ON
RECORD	HDD BUZZER ON
NOTIFY	ALARM DURATION (SEC) 5 ▼
PSE	HDD NEARLY FULL (GB) 5 ▼
MULTICASTING	HDD OVERHEAT ALERT (°C) 70 ▼
EXIT	

1) ВНЕШНЯЯ ТРЕВОГА

Выберите включить или выключить звуковой сигнал при возникновении внешней тревоги (ВКЛ / ВЫКЛ).

2) ВНУТРЕННЯЯ СИРЕНА

Включите или выключите звуковое оповещение (ВКЛ / ВЫКЛ) для всех вариантов внутренних тревог: СИГНАЛ КЛАВИАТУРЫ, СИГНАЛ ПОТЕРИ ВИДЕОСИГНАЛА, СИГНАЛ ДВИЖЕНИЯ, СИГНАЛ ТРЕВОГИ, СИГНАЛ HDD.

**Внимание:** Когда эта функция устанавливается в «ВЫКЛ», работа опций с 3) по 7) будет отключена даже в том случае, когда они включены (установлены ВКЛ).

3) ЗВУКОВОЙ СИГНАЛ КЛАВИАТУРЫ

Установите наличие или отсутствие звукового сигнала при нажатии кнопок на передней панели (ВКЛ / ВЫКЛ).

4) ЗВУКОВОЙ СИГНАЛ ПОТЕРИ ВИДЕОСИГНАЛА

Установите наличие или отсутствие звукового сигнала при пропадании видеосигнала (ВКЛ / ВЫКЛ).

5) ЗВУКОВОЙ СИГНАЛ ОБНАРУЖЕНИЯ ДВИЖЕНИЯ

Установите наличие или отсутствие звукового сигнала при обнаружении движения (ВКЛ / ВЫКЛ).

6) ЗВУКОВОЙ СИГНАЛ ТРЕВОГИ

Установите наличие или отсутствие звукового сигнала при сигнале внешней тревоги (ВКЛ / ВЫКЛ).

7) ЗВУКОВОЙ СИГНАЛ HDD

Установите наличие или отсутствие звукового сигнала (ВКЛ / ВЫКЛ) когда остаточная емкость жесткого диска достигает значения, устанавливаемого в «HDD ПОЧТИ ЗАПОЛНЕН (Гб)».

8) ДЛИТЕЛЬНОСТЬ ЗВУКОВОГО СИГНАЛА ТРЕВОГИ (СЕК)

Выберите длительность звукового сигнала тревоги в секундах (5 / 10 / 20 / 40).

9) HDD ПОЧТИ ЗАПОЛНЕН (Гб)

Если функция ЗВУКОВОЙ СИГНАЛ HDD включена, установите длительность сигнала при остатке емкости HDD 5/10/15/20 Гб.

10) ПЕРЕГРЕВ HDD (°C)

Установите температуру при которой будет подан сигнал тревоги с целью предохранения HDD от перегрева.

### 5.4.5 СЕТЬ

На задней панели регистраторов располагаются два разъема RJ45 для подключения к WAN и LAN.

- **WAN** используется для подключения NVR к интернету для удаленного доступа.
- **LAN** используется для подключения к IP камерам локальной сети.
- **DDNS** используется, когда имеется доступ к интернету.

**Внимание:** Для более полной информации об этих трех функциях и сетевых настройках обратитесь к информации на жестком диске, поставляемом с прибором или с [www.surveillance-download.com/user/network\\_setup/network\\_setup\\_recorder.pdf](http://www.surveillance-download.com/user/network_setup/network_setup_recorder.pdf).

ADVANCED CONFIG	
CONNECTION	WAN   LAN   E-MAIL   DDNS   NETWORK MONITOR
CAMERA	NETWORK TYPE   DHCP   ▼
DETECTION	IP   192.168.1.112
ALERT	GATEWAY   192.168.1.254
<b>NETWORK</b>	NETMASK   255.255.255.0
DISPLAY	PRIMARY DNS   168.95.1.1
RECORD	SECONDARY DNS   139.175.55.244
NOTIFY	PORT   88
PSE	INTERNET AVAILABILITY ADDRESS   www.google.com
MULTICASTING	
EXIT	

## E-MAIL

Настройте ваш E-mail для отсылки информации о событиях на электронные адреса, указанные в «ИНФОРМИРОВАТЬ».

**Внимание:** Для того чтобы узнать SMTP сервер и номер порта, который вы можете использовать, обратитесь к вашему интернет провайдеру.

ADVANCED CONFIG	
CONNECTION	WAN   LAN   E-MAIL   DDNS   NETWORK MONITOR
CAMERA	SMTP SERVER SMTP.GMAIL.COM
DETECTION	PORT 465
ALERT	MAIL FROM MANAGER
<b>NETWORK</b>	SSL ENCRYPTION ON
DISPLAY	VERIFY PASSWORD ON
RECORD	USER NAME MANAGER
NOTIFY	PASSWORD ●●●●●●
PSE	
MULTICASTING	
EXIT	

## МОНИТОРИНГ СЕТИ

Проверьте сетевую нагрузку, которую вносит ваш регистратор.

ADVANCED CONFIG	
CONNECTION	WAN   LAN   E-MAIL   DDNS   NETWORK MONITOR
CAMERA	
DETECTION	
ALERT	
<b>NETWORK</b>	
DISPLAY	
RECORD	
NOTIFY	
PSE	
MULTICASTING	
EXIT	

NETWORK MONITOR																													
<table border="0"> <tr> <td>RECEIVING</td> <td></td> <td>WAN</td> <td>289 Bytes/s</td> <td></td> <td>LAN</td> <td>5.91 MB/s</td> </tr> <tr> <td>SENDING</td> <td></td> <td></td> <td>285 Bytes/s</td> <td></td> <td></td> <td>134.68 KB/s</td> </tr> <tr> <td>TOTAL RECEIVING</td> <td></td> <td></td> <td>22.58 MB</td> <td></td> <td></td> <td>2.55 MB</td> </tr> <tr> <td>TOTAL SENT</td> <td></td> <td></td> <td>8.39 MB</td> <td></td> <td></td> <td>2.4 MB</td> </tr> </table>	RECEIVING		WAN	289 Bytes/s		LAN	5.91 MB/s	SENDING			285 Bytes/s			134.68 KB/s	TOTAL RECEIVING			22.58 MB			2.55 MB	TOTAL SENT			8.39 MB			2.4 MB	
RECEIVING		WAN	289 Bytes/s		LAN	5.91 MB/s																							
SENDING			285 Bytes/s			134.68 KB/s																							
TOTAL RECEIVING			22.58 MB			2.55 MB																							
TOTAL SENT			8.39 MB			2.4 MB																							

## 5.4.6 ДИСПЛЕЙ

ADVANCED CONFIG			
CONNECTION	FULL SCREEN DURATION	03	▼
CAMERA	Multi-SCREEN DURATION <i>(For selected models only)</i>	03	▼
DETECTION	DISPLAY COVERT	ON	
ALERT	HDD DISPLAY MODE	REMAINGING SIZE	▼
NETWORK	BRIGHTNESS	128	
<b>DISPLAY</b>	CONTRAST	128	
RECORD	SATURATION	128	
NOTIFY	DISPLAY OUTPUT	AUTO	
PSE	COVERT UNLOCK IN SUPERVISOR MODE	ON	
MULTICASTING			
EXIT			

1) ДЛИТЕЛЬНОСТЬ ПОЛНОЭКРАННОГО ИЗОБРАЖЕНИЯ

Выберите длительность полноэкранного изображения на мониторе в секундах (03 / 05 / 10 / 15).

2) ДЛИТЕЛЬНОСТЬ МУЛЬТИЭКРАННОГО ИЗОБРАЖЕНИЯ *(Для некоторых моделей)*

Выберите длительность мультиэкранного изображения на мониторе в секундах (03 / 05 / 10 / 15).

---

**Внимание:** Режимы отображения на мониторе зависят от модели регистратора и числа каналов.

---

3) ОТОБРАЖЕНИЕ ВКЛЮЧЕНИЯ СКРЫТОЙ КАМЕРЫ

Выберите «ВКЛ» или «ВЫКЛ» для отображения или не отображения на экране надписи «COV.» в случае, когда скрытая запись активирована в меню «КАМЕРА».

4) ОТОБРАЖЕНИЕ РЕЖИМА HDD

Выберите «ОСТАВШАЯСЯ ЕМКОСТЬ» для отображения оставшейся емкости в Гб или «ОСТАВШЕЕСЯ ВРЕМЯ» для отображения оставшегося времени записи.

5) ЯРКОСТЬ / КОНТРАСТНОСТЬ / НАСЫЩЕННОСТЬ

Кликните на текущем значении для ручной настройки яркости, контрастности и насыщенности.

6) РАЗРЕШЕНИЕ ДИСПЛЕЯ

Выберите требуемое разрешение дисплея. Имеется четыре возможности:

- АВТО (Заводская уст. ➤ 1920 x 1080      ➤ 1280 x 720      ➤ 1024 x 768

---

**Внимание:** Для получения качественного изображения на мониторе убедитесь в следующем: (1) монитор поддерживает разрешение NVR'a и (2) выходные настройки монитора и NVR'a соответствуют друг другу.

Если изображение не настраивается, обратитесь к инструкции по эксплуатации монитора.

---

7) COVERT UNLOCK IN SUPERVISOR MODE

Включение этой функции позволяет Администратору просматривать живое видео даже если канал скрыт (установлен «COV.»). Настройка «ВКЛ» в «РАСШИРЕННЫЕ НАСТРОЙКИ» → «КАМЕРА».

## 5.4.7 ЗАПИСЬ

**Внимание:** НЕ ИЗМЕНЯЙТЕ настройки времени и даты на вашем регистраторе после включения функции записи. В противном случае записанные данные будут разупорядочены и вы не сможете найти файл по времени записи. Если пользователь изменил время и дату после активации записи по неосторожности, рекомендуется провести очистку жесткого диска и начать запись снова.

ADVANCED CONFIG		
CONNECTION	MANUAL RECORD	OFF
CAMERA	EVENT RECORD	ON
DETECTION	TIMER RECORD	OFF
ALERT	PRE-ALARM RECORD	ON
NETWORK	OVERWRITE	ON
DISPLAY	KEEP DATA LIMIT (DAYS)	OFF
<b>RECORD</b>	RECORD CONFIG	SETUP
NOTIFY		
PSE		
MULTICASTING		
EXIT		

8) РУЧНАЯ ЗАПИСЬ

Установить функцию ручной записи ВКЛ / ВЫКЛ.

9) ЗАПИСЬ ПО СОБЫТИЮ

Установить функцию записи по событию ВКЛ / ВЫКЛ.

10) ЗАПИСЬ ПО ТАЙМЕРУ

Установить функцию записи по таймеру ВКЛ / ВЫКЛ.

11) ПРЕДЗАПИСЬ ТРЕВОГИ

Выберите включение или отключение функции предзаписи тревоги ВКЛ / ВЫКЛ.

Когда включены функции записи по тревоге и предзаписи тревоги регистратор запишет 8 Мб информации перед тревогой или срабатыванием по движению.

12) ПЕРЕЗАПИСЬ

Выберите «ВКЛ» для записи «поверх» уже имеющихся данных при заполнении диска. Когда эта функция включена и HDD полон, NVR регистратор сотрет 8 Мб последних записей без предупреждения.

13) ПРЕДЕЛЬНОЕ ВРЕМЯ ХРАНЕНИЯ ЗАПИСЕЙ (ДНИ)

Установите предельное время хранения записей от 1 до 31 дня, после которого записанные данные будут удалены, или выберите «ОТКЛ» для отключения этой функции.

14) НАСТРОЙКА ЗАПИСИ

Кликните «УСТАНОВИТЬ» для входа на страницу настройки записи вручную, по событию или по таймеру. Более подробно см.п. «5.1.1 ОБЩИЕ» на стр.18.



### 5.4.8 ИЗВЕЩЕНИЕ

Вы можете настроить ваш NVR для передачи вам сообщений об определенных событиях на мобильные устройства с предустановленным мобильным приложением EagleEyes или на указанный электронный адрес(а).

#### PUSH VIDEO (для некоторых моделей)

Перед использованием этой функции убедитесь, что:

- Подключенная к NVR камера бренда AVTECH и имеет функцию ETS.
- Ваше мобильное устройство iPhone®, iPad® или Android™.
- Вы подключены к интернету у вашего провайдера мобильных услуг.
- Мобильное приложение EagleEyes установлено на вашем мобильном устройстве. Более детально см. Приложение 4 «МОБИЛЬНОЕ НАБЛЮДЕНИЕ С EAGLEEYES» на стр. 42.
- Вы настроили EagleEyes на доступ к NVR и включили режим Push Video. Более подробно см. Приложение 5 «НАСТРОЙКА PUSH VIDEO» на стр. 43.

Вы будете получать извещение с видеороликом тревожного события.

ADVANCED CONFIG				
CONNECTION CAMERA DETECTION ALERT NETWORK DISPLAY RECORD <b>NOTIFY</b> PSE MULTICASTING	PUSH VIDEO	PUSH STATUS	MESSAGE MAIL	VIDEO MAIL
	GUARD			ON
	CH01	ALARM N.C.	▼	CH1 alarm
	CH02	ALARM N.O.	▼	CH2
	CH03	ALARM OFF	▼	CH3
	CH04	ALARM OFF	▼	CH4
EXIT				

Шаг 1:Переведите функцию «ОХРАНА» в включено «ВКЛ».

Шаг 2:Установите номер канала NVR с подключенной ETS сетевой камерой и выберите тип тревожных контактов «ТРЕВОГА Н.З.», «ТРЕВОГА Н.О.» или «ВНУТРЕННЯЯ ТРЕВОГА» (показывается только когда подключенная ETS камера имеет встроенный датчик).

Шаг 3:Установите сообщение, которое вы хотите получать при тревоге, или оставьте заводское значение (показывает только номер канала).

Шаг 4:Включите «Push Video» в EagleEyes на вашем мобильном устройстве и инициируйте тревогу, чтобы проверить, получили ли вы видеоролик Push Video.

## PUSH STATUS (для некоторых моделей)

Перед использованием этой функции убедитесь, что:

- Подключенная к NVR камера бренда AVTECH и имеет функцию ETS.
- Ваше мобильное устройство iPhone®, iPad® или Android™.
- Вы подключены к интернету у вашего провайдера мобильных услуг.
- Мобильное приложение EagleEyes установлено на вашем мобильном устройстве. Более детально см. Приложение 4 «МОБИЛЬНОЕ НАБЛЮДЕНИЕ С EAGLEEYES» на стр. 42.
- Вы настроили EagleEyes на доступ к NVR и включили режим Push Video. Более подробно см. Приложение 5 «НАСТРОЙКА PUSH VIDEO» на стр. 43.

Вы будете получать текстовое сообщение о событии в системе.

ADVANCED CONFIG					
CONNECTION	PUSH VIDEO	PUSH STATUS	MESSAGE MAIL	VIDEO MAIL	
CAMERA	ACTION				ON
DETECTION	EVENT		<input type="checkbox"/>		ALL
ALERT			<input checked="" type="checkbox"/>		VIDEO LOSS
NETWORK			<input type="checkbox"/>		HDD FULL
DISPLAY			<input type="checkbox"/>		POWER ON
RECORD			<input checked="" type="checkbox"/>		HDD (CLEAR / NO HDD / OVER TEMPERATURE)
<b>NOTIFY</b>			<input type="checkbox"/>		NET LOGIN
PSE			<input checked="" type="checkbox"/>		KEY UNLOCK
MULTICASTING			<input type="checkbox"/>		NETWORK
			<input type="checkbox"/>		UPS
			<input type="checkbox"/>		SYSTEM ABNORMAL
EXIT					

Шаг 1: Включите опцию «ДЕЙСТВИЕ» - «ВКЛ».

Шаг 2: Выберите события в системе, о которых вы хотите получать сообщения на мобильное устройство.

Шаг 3: Включите «Push Status» в EagleEyes на вашем мобильном устройстве и создайте событие в системе (неисправность), чтобы увидеть, получили ли вы извещение об этом в Push Status.

## E-MAIL сообщения

**Внимание:** Для получения E-mail извещений убедитесь, что вы настроили E-mail в «СЕТЬ» → «E-MAIL» для отсылки сообщений.

Включите эту функцию в «ДЕЙСТВИЕ», выберите в «СОБЫТИЕ» типы событий, для которых вы хотели бы отправлять информацию, и добавьте E-mail адреса, на которые вы хотели бы посылать извещения в «СОБЫТИЕ».

Вы получите E-mail, говорящий о наступлении выбранного события (й).

ADVANCED CONFIG					
CONNECTION	PUSH VIDEO	PUSH STATUS	MESSAGE MAIL	VIDEO MAIL	
CAMERA	ACTION				ON
DETECTION	EVENT		<input type="checkbox"/>		ALL
ALERT			<input checked="" type="checkbox"/>		VIDEO LOSS
NETWORK			<input type="checkbox"/>		HDD FULL
DISPLAY			<input type="checkbox"/>		POWER ON
RECORD			<input checked="" type="checkbox"/>		HDD (CLEAR / NO HDD / OVER TEMPERATURE)
<b>NOTIFY</b>			<input type="checkbox"/>		NET LOGIN
PSE			<input checked="" type="checkbox"/>		KEY UNLOCK
MULTICASTING			<input type="checkbox"/>		NETWORK
			<input type="checkbox"/>		UPS
			<input type="checkbox"/>		SYSTEM ABNORMAL
	RECEIVER				SETUP

EXIT

## ВИДЕО MAIL

**Внимание:** Для получения E-mail извещений убедитесь, что вы настроили E-mail в «СЕТЬ» → «E-MAIL» для отсылки сообщений.

Включите эту функцию в « E-MAIL ТРЕВОГА» и добавьте в «ПОЛУЧАТЕЛЬ» E-mail адреса, на которые вы хотите отправить извещение.

Вы получите E-mail, сообщающий о появлении движения, с прикрепленным html файлом.

ADVANCED CONFIG				
CONNECTION	PUSH VIDEO	PUSH STATUS	MESSAGE MAIL	VIDEO MAIL
CAMERA	E-MAIL ALERT			ON
DETECTION	RECEIVER			SETUP
ALERT				
NETWORK				
DISPLAY				
RECORD				
<b>NOTIFY</b>				
PSE				
MULTICASTING				
EXIT				

### Как проверить запись видео

Шаг 1: Откройте прикрепленный html файл.

**Внимание:** Пожалуйста, установите ActiveX на вашем компьютере.

Шаг 2: Введите имя пользователя и пароль для входа в регистратор и выберите требуемый канал.

Шаг 3: Кликните «ОТКРЫТЬ» для загрузки записи на ваш компьютер и начала воспроизведения.

**User name and password used to log into this NVR**

**Click to download & play the recording**

User Name : admin Password : ..... Channel : 1 Start Time : 2012/01/18 15:04:54 End Time : 2012/01/18 15:05:05

DATE TIME: 2012/01/18 15:04:56 Direction: FORWARD Speed: Normal DATA LOAD: 19% / PLAY LOAD: 96%



AVM357A

Play Pause Stop Rewind Fast  Deinterlace

**Playback panel**

### 5.4.9 PSE

**Внимание:** Эта функция доступна только для моделей с функциями PoE или PoN.

В этом меню пользователь может проверить статус блока питания и отключить камеру при необходимости.

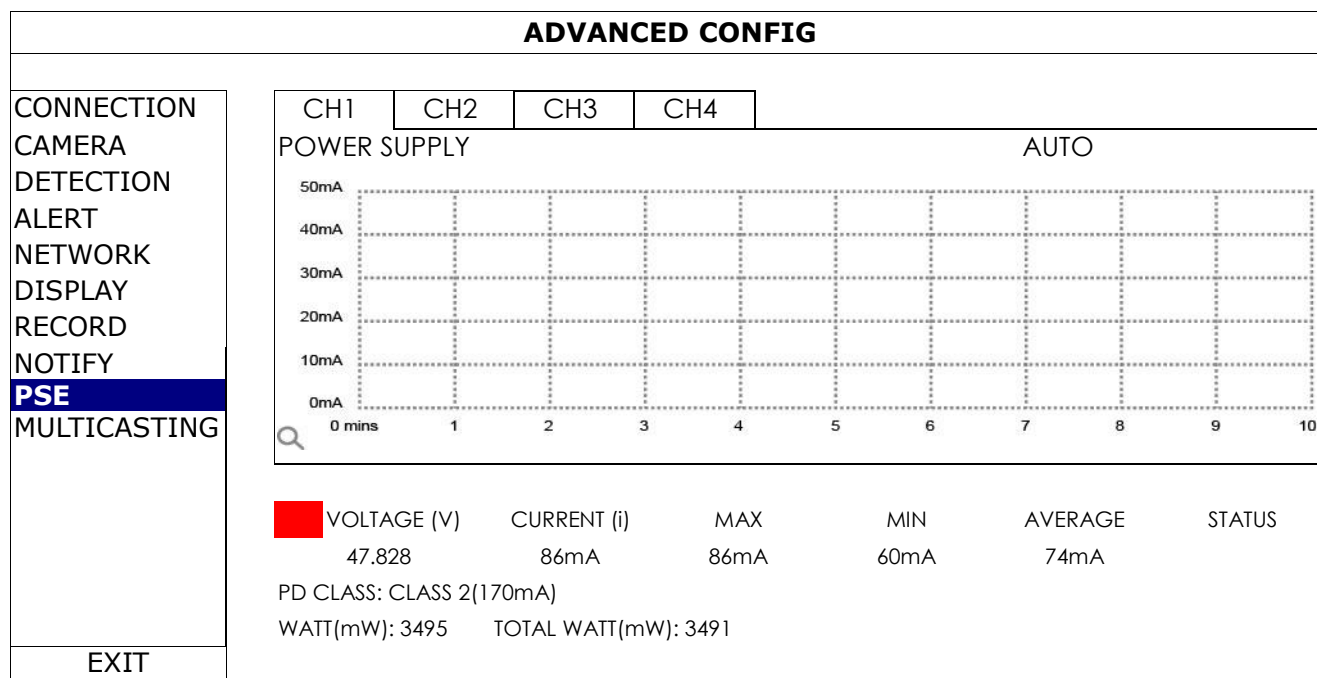

### 5.4.10 МУЛЬТИКАСТИНГ

**Внимание:** Эта функция имеется только у некоторых моделей.

В этом меню пользователь может настроить адреса и порты мультикастинга для потоков каждого канала.

Для одного канала может быть настроено три потока. Эти потоки используются при запросах различных клиентов.

ADVANCED CONFIG				
CONNECTION CAMERA DETECTION ALERT NETWORK DISPLAY RECORD NOTIFY PSE <b>MULTICASTING</b>  EXIT	CH1	CH2	CH3	CH4
	MULTICAST STREAM1 ADDRESS	239.0.0.1		
	MULTICAST STREAM1 PORT	9000		
	STREAM1 TIME TO LIVE(TTL)	15		
	MULTICAST STREAM2 ADDRESS	239.0.0.2		
	MULTICAST STREAM2 PORT	9002		
	STREAM2 TIME TO LIVE(TTL)	15		
	MULTICAST STREAM3 ADDRESS	239.0.0.3		
	MULTICAST STREAM3 PORT	9004		
	STREAM3 TIME TO LIVE(TTL)	15		
	TIMEOUT (SECS)	50		
	LIMIT RECORD STREAM TRANSFER			

1) АДРЕСА МУЛЬТИКАСТИНГА

Настройте адреса для трех потоков каждого канала.

Диапазон адресов мультикастинга лежит в диапазоне от 224.0.0.0 до 239.255.255.255.

**Внимание:** Адрес для каждого потока на канал должен быть уникальным и не должен быть одинаковым для разных потоков одного канала и разных каналов.

2) ПОРТЫ ДЛЯ МУЛЬТИКАСТИНГОВЫХ ПОТОКОВ

Включите функцию записи по событию «ВКЛ» / «ВЫКЛ».

Настройте порты, используемые для трех потоков на канал. Порты могут быть от 1 до 65535.

**Внимание:** Порты для каждого потока одного канала и для потоков различных каналов должны быть различными.

3) ВРЕМЯ ПОДКЛЮЧЕНИЯ TIME TO LIVE(TTL)

Установите время подключения в секундах от 1 до 999 для каждого потока Set the connection time in second for each stream from 1 ~ 999.

4) ВРЕМЯ ОЖИДАНИЯ (СЕК) TIMEOUT (SECS)

Установите предельное время ожидания в секундах для попыток передачи для этого канала. Возможные значения: 10 / 20 / 30 / 50 / 120 / 240 / 300. Set the timeout in second for transmission attempt in second for this channel, after which the attempt will be down. The options are: 10 / 20 / 30 / 50 / 120 / 240 / 300.

5) ОГРАНИЧЕНИЕ ПЕРЕДАВАЕМОГО НА ЗАПИСЬ ПОТОКА

Установите, сколько потоков на запись может быть передано одновременно.

## 5.5 УСТАНОВКА РАСПИСАНИЯ

### 5.5.1 ЗАПИСЬ ПО ТАЙМЕРУ

Включите таймер записи «ВКЛ» и выберите день и время для этой функции.

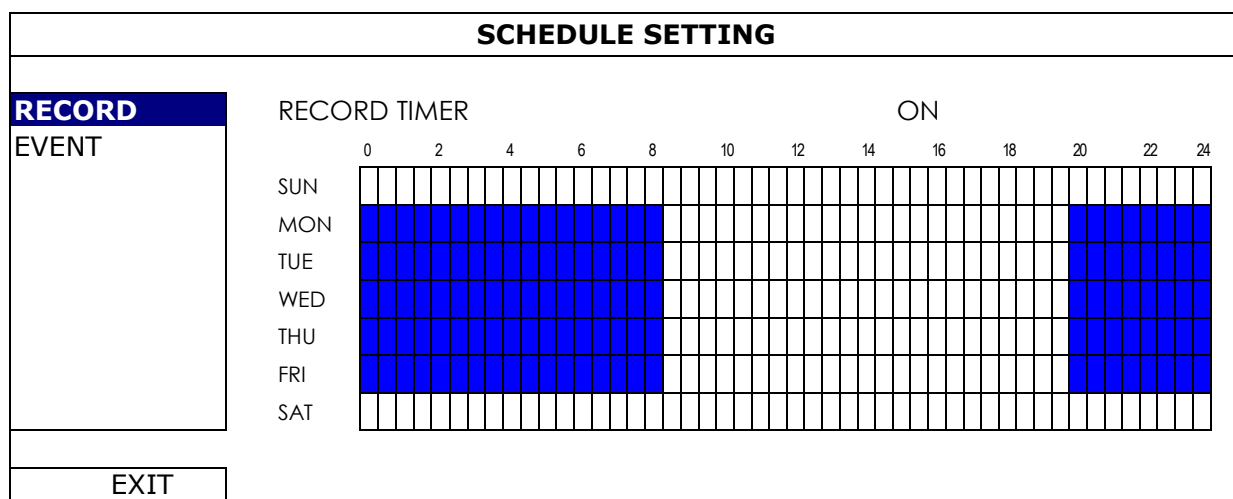

Ось X: 0 ~ 24 часов. Каждое деление 30 мин.

Ось Y: Понедельник - Воскресенье.

### 5.5.2 ЗАПИСЬ ПО СОБЫТИЮ

Включите таймер записи по событию «ВКЛ» и выберите день и время для этой функции.

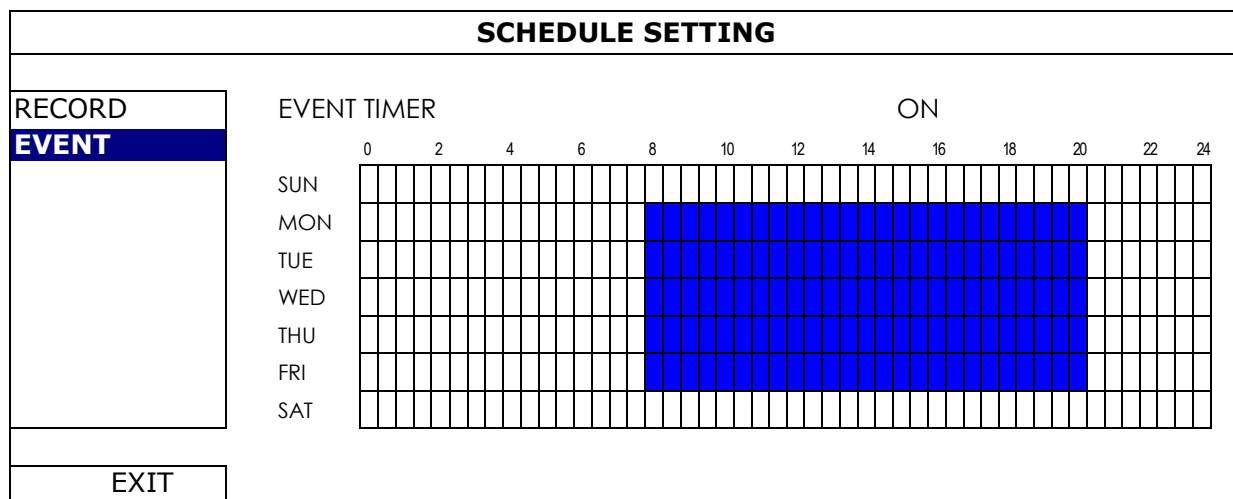

Ось X: 0 ~ 24 часов. Каждое деление 30 мин.

Ось Y: Понедельник - Воскресенье.

## ПРИЛОЖЕНИЕ 1 СОВМЕСТИМЫЕ USB ФЛЭШ НОСИТЕЛИ

Пожалуйста, обновляйте прошивку регистратора. Если USB флэш носитель не поддерживается регистратором, вы увидите значок  на экране.

**Внимание:** Пожалуйста, отформатируйте на ПК ваш USB флэш носитель, формат FAT32.

**Внимание:** Вы можете создать архив до 2 Гб за одно архивирование. Для архивирования большего количества данных установите время и каналы, которые вы хотите архивировать, и начните архивацию снова.

ИЗГОТОВИТЕЛЬ	МОДЕЛЬ	ОБЪЕМ
Transcend	JFV35	4GB
	JFV30	8GB
Kingston	DataTraveler	1GB
PQI	U172P	4GB
Apacer	AH320	2GB
	AH320A	8GB
	AH220	1GB
	AH320	4GB
A-data	RB-18	1GB
Sandisk	Cruzer Micro	2GB
	Cruzer Micro	4GB
	Cruzer4-pk	2GB
Netac	U208	1GB
MSI	F200	4GB
SONY	Micro Vault Tiny 2GB	2GB
	Micro Vault Tiny 4GB	4GB
	Micro Vault Tiny	1GB

## ПРИЛОЖЕНИЕ 2 СОВМЕСТИМЫЕ HDD

Пожалуйста, обновляйте прошивку регистратора.

**Внимание:** Необходимо установить жесткий диск перед обновлением прошивки для правильной работы в процессе обновления.

**Внимание:** При использовании «зеленых» HDD дисков, используйте только диски разработанные специально для целей видеонаблюдения.

ПРОИЗВОДИТЕЛЬ	МОДЕЛЬ	ЕМКОСТЬ	ВРАЩЕНИЕ
Seagate	ST250DN000	250GB	7200 rpm
	ST3320613AS	320GB	7200 rpm
	ST33500320AS	500GB	7200 rpm
	ST3500410SV	500GB	7200 rpm
	ST3750330AS	750GB	7200 rpm
	ST31000525SV	1000GB	7200 rpm
	ST31000340AS	1000GB	7200 rpm
	ST2000DM001	2TB	7200 rpm
	ST2000VX000	2TB	7200 rpm
	ST3000VX000	3TB	7200 rpm
	ST1000VM002	1TB	7200 rpm
WD	WD2500AAKX	250GB	7200 rpm
	WD2500AAKX	250GB	7200 rpm
	WD3200AAKS	320GB	7200 rpm
	WD5000AACS	500GB	7200 rpm
	WD5000AZRX	500GB	7200 rpm
	WD6400AAKS	640GB	7200 rpm
	WD7500AAKS	750GB	7200 rpm
	WD10EADS	1TB	7200 rpm
	WD10EALX	1TB	7200 rpm
	WD10EURX	1TB	7200 rpm
	WD15EADS	1.5TB	7200 rpm
	WD20EADS	2TB	7200 rpm
	WD20EURS	2TB	7200 rpm
	WD2002FAEX	2TB	7200 rpm
	WD20EARS	2TB	7200 rpm
	WD30EURX	3TB	7200 rpm
	WD30EFRX	3TB	7200 rpm
WD20EFRX	2TB	7200 rpm	
Maxtor	STM3500320AS	500GB	7200 rpm
	STM3750330AS	750GB	7200 rpm
HITACHI	HDT725032VLA360	320GB	7200 rpm
	HDS7211050DLE630	500GB	7200 rpm
	HDS721010KLA330	1000GB	7200 rpm
	HDS723020BLA642	2TB	7200 rpm
TOSHIBA	DT01ACA050	500G	7200 rpm
	DT01ABA050V	500G	7200 rpm
	DT01ABA100V	1TB	7200 rpm

\*Только для 4-х и 8-ми канальных моделей

## ПРИЛОЖЕНИЕ 3 ЗАМЕНА БАТАРЕИ

Сброс времени после, например, пропадания питания, может вызвать беспорядок в записанных данных и пользователь может столкнуться с проблемой поиска требуемого видеоклипа. Для сохранения значения текущего времени в приборе установлена не заряжаемая литиевая батарея CR2032.

Однако с течением времени батарея может снизить напряжение или полностью разрядиться. При этом необходимо заменить батарею CR2032, как показано ниже.

### ➤ Как заменить CR2032

**Внимание:** Литиевая батарея CR2032 является не заряжаемой и должна приобретаться отдельно от регистратора. Пожалуйста, заменяйте батарею только этой или аналогичной моделью.

Шаг 1: Немедленно остановите запись чтобы избежать беспорядка в записанных данных. Скопируйте записанные данные при необходимости.

Шаг 2: Выключите прибор и отключите от питания.

Шаг 3: Снимите верхнюю крышку и найдите батарею на главной плате.

Шаг 4: Отогните держатель как показано на рисунке.



**Type 1**

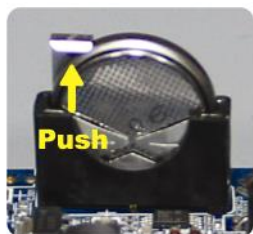

**Type 2**

Шаг 5: Возьмите новую батарею и установите ее в слот на новой камере.

- Для типа 1, установить батарею лицом вверх.
- Для типа 2, установите батарею как показано на рисунке.

Шаг 6: Установите крышку и подключите прибор к питанию.

Шаг 7: Установите время и дату и возобновите запись.



## ПРИЛОЖЕНИЕ 4 МОБИЛЬНОЕ НАБЛЮДЕНИЕ С EAGLEEYES

*EagleEyes* программа для мобильного телефона используемая для удаленного видеонаблюдения. Она имеет ряд преимуществ:

- Программа бесплатная (кроме *EagleEyes Plus* для iPhone®, и *EagleEyesHD Plus* для iPad®).
- Программа совместима с различными популярными платформами, такими как Ios В iPhone.

Программа легко загружается, устанавливается и настраивается. Подробнее см. [www.eagleeyesccctv.com](http://www.eagleeyesccctv.com).

### А4.1 Подготовка

Перед установкой *EagleEyes* на ваш мобильный телефон для удаленного наблюдения проверьте следующее:

- ✓ Ваша мобильная платформа iOS® или Android™.
- ✓ Вы подключены к мобильному интернету и он доступен к работе.

---

**Внимание:** Вы можете быть подключены к интернету по беспроводному каналу или по 3G сети. Более подробно детали доступа к интернету вы можете узнать у вашего интернет провайдера.

---

- ✓ У вас есть информация об IPадресе, номере порта, имени и пароле (регистратора / камеры) для доступа к ней через интернет.

### А4.2 Где загрузить

Подключитесь к [www.eagleeyesccctv.com](http://www.eagleeyesccctv.com) с помощью вашего мобильного устройства и зарегистрируйтесь.

---

**Внимание:** Пожалуйста, НЕ пытайтесь загрузить *EagleEyes* с вашего компьютера. Выберите мобильную платформу, соответствующую вашему мобильному устройству для загрузки.

---

**Внимание:** Вы можете найти *EagleEyes* на "App Store<sup>SM</sup>" / "Google Play<sup>TM</sup>" с использованием ваших iOS® / Android™ мобильных устройств.

---

После окончания загрузки *EagleEyes* автоматически устанавливается в директории, где сохраняются все приложения, или в указанное вами место.

# ПРИЛОЖЕНИЕ 5 УСТАНОВКА PUSH VIDEO

**Внимание:** Эта функция доступна только если регистратор поддерживает Push Video.

Эта серия поддерживает быстрое получение уведомления о событии ваше мобильное устройство iOS® / Android™ с помощью разработанной компанией AVTECH программы “EagleEyes”, инсталлированной и работающей в комплекте с ETS IP камерами.

**1 Enable Push Video.**



**2 Trigger the input alarm.**

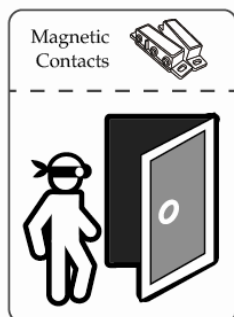

**3 Receive an event notification and see video.**



## A5.1 Предварительные условия

Перед установкой этих функций убедитесь в следующем:

- ✓ На вашем мобильном устройстве iPhone® / iPad® / Android™ установлена программа AVTECH EagleEyes. Для деталей смотри предыдущую главу.
- ✓ ETS IP видеочамера подключена к вашему регистратору и эта камера имеет встроенный датчик тревоги или датчик тревоги, например, магнитоконтактный датчик, подключенный к камере.
- ✓ Тревоги настроены правильно: «РАСШИРЕННЫЕ НАСТРОЙКИ». → «ИЗВЕЩЕНИЕ» → «PUSH VIDEO», и функция «ОХРАНА» включена «ВКЛ».

**Внимание:** Для подробностей см. п. «PUSH VIDEO (для некоторых моделей)» на стр.34.

- ✓ Регистратор подключен к интернету. Подробности см. [www.surveillance-download.com/user/network\\_setup/network\\_setup\\_recorder.pdf](http://www.surveillance-download.com/user/network_setup/network_setup_recorder.pdf).

## A5.2 Включение Push Video

### A5.2.1 Для iOS® мобильных устройств (iPhone® / iPad®)

Шаг 1: В главном меню iPhone® / iPad® выберите «Установки» → «Извещение». Выделите «EagleEyes» и убедитесь, «Центр Извещений» включен «ВКЛ».



Шаг 2: Откройте «EagleEyes» и переведите кнопку Push Video в положение «ВКЛ». Вы получите извещение о том, что Push Video включено.

Шаг 3: Вернитесь в главное меню вашего iPhone® / iPad®. Вы будете получать сообщения о тревожных событиях. Выберите «Запустить» (или «Просмотр» для базовой версии iOS®) для немедленного просмотра записанного видеоролика.

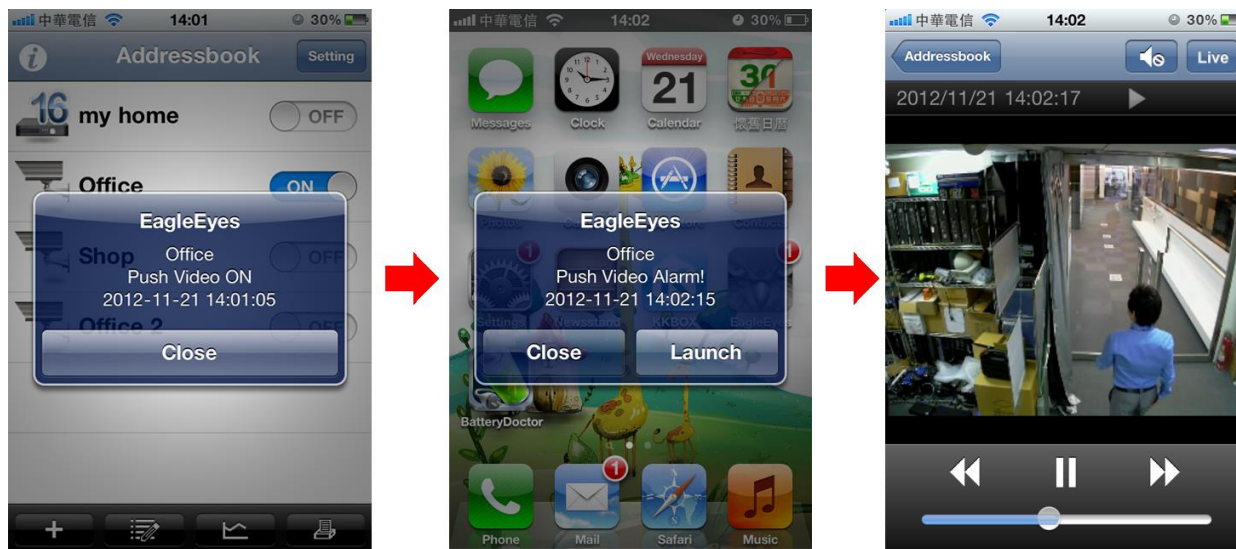

### A5.2.2 Для мобильных устройств на базе Android™

В адресной книге переключите «Охрана» из «ВЫКЛ» в «ВКЛ».

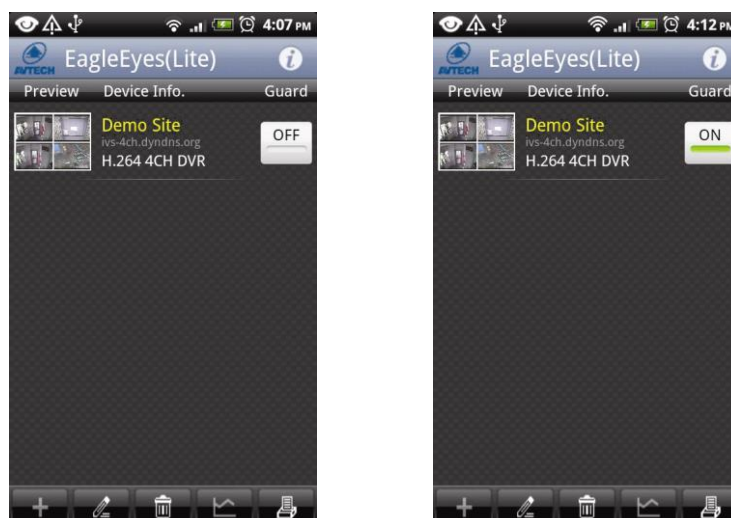

## ПРИЛОЖЕНИЕ 6 ТЕХНИЧЕСКИЕ ХАРАКТЕРИСТИКИ

■ Для моделей с PoN или PoE

➤ 4-х канальные модели

		Модель 1	Модель 2	Модель 3
<b>Оборудование</b>				
Видеовходы		4 LAN порта		
Видеовыход		HDMI		
Разрешающая способность видеовыхода		1920 x 1080		
Количество HDD **		Один HDD 4 Тб	Два HDD 4 Тб	
eSATA		Да (поддержка до 4-х дисковых массивов с RAID 0 и 1)		
USB порты		Два порта на передней панели: Один для копирования видео на USB флэш носитель и другой для управления NVR с помощью мыши		
Дистанционное управление ИК		Да		
Ethernet	LAN порт	10/100Мб / сек с PON	10/100Мб / сек с POE	
	Internet (WAN) порт	1000Mbps		
<b>ПО</b>				
Формат видеокомпрессии		H.264		
Форма аудиокомпрессии		G.711		
Прямой или удаленный режим просмотра		4 канала		
Прямой или удаленный режим воспроизведения		4 канала		
Воспроизведение одного канала		Да		
Режимы записи		Ручной / По событию / По тревоге / По таймеру		
Скорость записи		До 120 кадр / сек при 1920 x 1080, 32 Мб / сек		
Запись предтревоги		Да		
Быстрый поиск записи		По времени / По событию		
Извещение о событии		Mail сообщение / Видео Mail	Push Video / Push Status / Mail сообщение / Видео Mail	
Безопасность		4 уровня доступа пользователей с паролем		
Удаленный доступ		(1) Internet Explorer на базе ОС Windows (2) EagleEyes для iOS & Android мобильных систем (3) Бесплатная программа AVTECH Video Viewer		
Максимальное число одновременных пользователей			6	

	Модель 1	Модель 2	Модель 3
<b>Общие</b>			
Питание (±10%)	DC 48В / 1.25А		
Потребляемая мощность (±10%) (без подключенных HDD и PoE IP камер)	7.68Вт		11.5Вт
PoE (IEEE802.3at)***	Максимальная мощность на PoE порт	--	30Вт
	Максимальная выходная мощность PoE	--	120Вт
Питание камер по сети PON (Power-over-Network)	Да	--	
Рабочая температура	10°C ~ 40°C (50°F~104°F)		
Размеры (мм)****	345 (Д) x 225 (Ш) x 68.3 (В)		375(Д) × 264.8(Ш) x 68(В)
Минимальные требования к браузеру	<ul style="list-style-type: none"> <li>• Intel core i3 или выше, или эквивалент AMD</li> <li>• 2GB RAM</li> <li>• AGP видеокарта, Direct Draw, 32MB RAM</li> <li>• Windows 7, Windows Vista &amp; Windows XP, DirectX 9.0 и позже</li> <li>• Internet Explorer 7.x or later</li> </ul>		
Дополнительное оборудование	Питание по коаксиальному кабелю		

\* Технические характеристики могут быть изменены без извещения. \*\* Опция HDD \*\*\* Для питания камеры \*\*\*\* Допуск по размерам ±5mm

➤ 8-ми каналные модели

		Модель 4	Модель 5
<b>Оборудование</b>			
Видеовходы		8 LAN портов	
Видеовыходы		HDMI	
Разрешение видеовыхода		1920 x 1080	
Количество HDD**		Один HDD 4 Тб	Два HDD 4 Тб
eSATA		Да (поддержка до 4-х дисковых массивов с RAID 0 и 1)	
USB порты		Два порта на передней панели: Один для копирования видео на USB флэш носитель и другой для управления NVR с помощью мыши	
Дистанционное управление ИК		Да	
Ethernet	10/100Мб / сек с PON	10/100Мб / сек с PON	10/100Мб / сек
	1000Мб / сек	1000Mbps	
<b>ПО</b>			
Формат видеокompрессии		H.264	
Форма аудиокомпрессии		G711	
Прямой или удаленный режим просмотра		8 каналов	
Прямой или удаленный режим воспроизведения		4 канала	
Воспроизведение одного канала		Да	
Режимы записи		Ручной / По событию / По тревоге / По таймеру	
Скорость записи		До 240 кадр / сек при 1280 x 720, 32 Мб / сек	До 120кадр / сек при 1920 x 1080, 32Мб / сек
Запись предтревоги		Да	
Быстрый поиск записи		По таймеру / По событию	
Извещение о событии		Push Video / Push Status / Mail сообщение / Видео Mail	
Безопасность		4 уровня доступа пользователей с паролем	
Удаленный доступ		(1) Internet Explorer на базе ОС Windows (2) EagleEyes для iOS & Android мобильных систем (3) Бесплатная программа AVTECH Video Viewer	
Максимальное число одновременных пользователей		10	
<b>Общие</b>			
Питание (±10%)		DC 48В / 2.5А	
Потребляемая мощность (±10%)***		13.7Вт	12.6Вт
PoE (IEEE802.3at)***	Максимальная мощность на PoE порт	--	30Вт
	Максимальная общая мощность PoE	--	240Вт
Питание камер по сети PON (Power-over-Network)		Да	--
Рабочая температура		10°C ~ 40°C (50°F ~104°F)	
Размеры (мм)****		345 (Д) x 225 (Ш) x 68.3(В)	375(Д) x 264.8Ш) x 68(В)
Минимальные требования к браузеру		<ul style="list-style-type: none"> <li>• Intel core i3 и выше или эквивалент AMD</li> <li>• 2GB RAM</li> <li>• AGP graphics card, Direct Draw, 32MB RAM</li> <li>• Windows 7, Windows Vista &amp; Windows XP, DirectX 9.0 и позже</li> </ul>	

	• Internet Explorer 7.x и позже
--	---------------------------------

\* Технические характеристики могут быть изменены без извещения. \*\* Опция HDD \*\*\* Для питания камеры \*\*\*\* Допуск по размерам ±5mm

■ **Модели без PoN & PoE**

➤ **4-х и 8-ми канальные**

		<b>Модель 6</b>	<b>Модель 7</b>
<b>Оборудование</b>			
Видеовходы		Один LAN порт (до 4-х IP камер)	Один LAN порт (до 8-ми IP камер)
Видеовыходы		HDMI	
Разрешение видеовыхода		1920 x 1080	
Количество HDD **		Два HDD по 4 Тб	
eSATA		Да (поддержка до 4-х дисковых массивов с RAID 0 и 1)	
USB порты		Два 2.0 порта	
Дистанционное управление ИК		Да	
Ethernet	LAN порт	1000 Мб / сек	
	Internet (WAN) порт	10/100 Мб / сек	
<b>ПО</b>			
Формат видеокомпрессии		H.264	
Форма аудиокомпрессии		G711	
Прямой или удаленный режим просмотра		4 канала	8 каналов
Прямой или удаленный режим воспроизведения		4 канала	
Воспроизведение одного канала		Да	
Режимы записи		Ручной / По событию / По тревоге / По таймеру	
Скорость записи		До 120 кадр / сек при 1920 x 1080, 32Мб / сек	
Запись предтревоги		Да	
Быстрый поиск записи		По таймеру / По событию	
Извещение о событии		Push Video / Push Status / Mail сообщение / Видео Mail	
Безопасность		4 уровня доступа пользователей с паролем	
Удаленный доступ		(1) Internet Explorer на базе ОС Windows (2) EagleEyes для iOS & Android мобильных систем (3) Бесплатная программа AVTECH Video Viewer	
Максимальное число одновременных пользователей		6	10
<b>Общие</b>			
Питание (±10%)		DC 12В / 3А	
Потребляемая мощность (±10%)***		9.6Вт	
Рабочая температура		10°C ~ 40°C (50°F ~104°F)	
Размеры (мм)****		375(Д) × 264.8(Ш) x 68(В)	
Минимальные требования к браузеру		<ul style="list-style-type: none"> <li>• Intel core i3 и выше или аналог AMD</li> <li>• 2GB RAM</li> <li>• AGP graphics card, Direct Draw, 32MB RAM</li> <li>• Windows 7, Windows Vista &amp; Windows XP, DirectX 9.0 или позже</li> <li>• Internet Explorer 7.x или позже</li> </ul>	
Дополнительное оборудование		Питание по коаксиальному кабелю	

\* Технические характеристики могут быть изменены без извещения. \*\* Опция HDD \*\*\* Для питания камеры \*\*\*\* Допуск по размерам ±5mm



➤ 16-ти каналные

		Модель 8	Модель 9	Модель 10
<b>Оборудование</b>				
Видеовходы		Один LAN порт (до 16 IP камер)		
Видеовыход		HDMI	HDMI & VGA	HDMI
Разрешение видеовыхода		1920 x 1080		
Выход аудио		Да		
Количество HDD**		Три HDD по 4 Тб	Два HDD по 4 Тб	
eSATA		Да (поддержка до 4-х дисковых массивов с RAID 0 и 1)		
USB порты		Два 2.0 порта		
Дистанционное управление ИК		Да		
Ethernet	LAN порт	1000Мб / сек	10/100Мб / сек	
	Internet (WAN) порт	1000Мб / сек	1000Мб / сек	
<b>Software</b>				
Формат видеокompрессии		H.264		
Форма аудиокомпресии		G711		
Прямой или удаленный режим просмотра		16 каналов		
Прямой или удаленный режим воспроизведения		16 каналов	4 каналов	
Воспроизведение одного канала		Да		
Режимы записи		Ручной / По событию / По тревоге / По таймеру		
Потоки на запись		Один	Двойной	
Скорость записи		До 480 кадр / сек при 1920 x 1080, 120Мб / сек	240 кадр / сек при 1280 x 720, до 48Мб / сек 120 кадр / сек при 1920 x 1080, до 48Мб / сек	240 кадр / сек при 1280 x 720, до 48Мб / сек
Запись предтревоги		Да		
Быстрый поиск записи		По таймеру / По событию		
Извещение о событии		Push Status / Mail сообщение / Видео Mail		
Безопасность		4 уровня доступа пользователей с паролем		
Удаленный доступ		(1) Internet Explorer на базе ОС Windows (2) EagleEyes для iOS & Android мобильных систем (3) Бесплатная программа AVTECH Video Viewer	(1) Internet Explorer на базе ОС Windows (2) EagleEyes для iOS & Android мобильных систем	
Максимальное число одновременных пользователей		5	5	
<b>Общие</b>				
Питание (±10%)		DC19В / 3.42А	DC12В / 3А	
Потребляемая мощность (±10%)***		--	9.6Вт	
Рабочая температура		10°C ~ 40°C (50°F ~104°F)		
Размеры (мм)****		432(Д) × 90(В) × 326(Ш)	375(Д) × 264.8(Ш) × 68(В)	
Минимальные требования к браузеру		<ul style="list-style-type: none"> <li>• Intel core i3 и выше или аналог AMD</li> <li>• 2GB RAM</li> <li>• AGP graphics card, Direct Draw, 32MB RAM</li> <li>• Windows 7, Windows Vista &amp; Windows XP, DirectX 9.0 и позже</li> <li>• Internet Explorer 7.x и позже</li> </ul>		
Дополнительное оборудование		Питание по коаксиальному кабелю		

\* Технические характеристики могут быть изменены без извещения. \*\* Опция HDD \*\*\* Для питания камеры \*\*\*\* Допуск по размерам ±5mm

## ПРИЛОЖЕНИЕ 7 СОВМЕСТИМЫЕ ДИСКОВЫЕ МАССИВЫ

Эта серия NVR имеет eSATA встроенный интерфейс для подключения внешних дисковых массивов. Список совместимых дисковых массивов приведен ниже.

**Внимание:** Ознакомьтесь с инструкцией по эксплуатации для жестких дисков, используемых в рекомендованных дисковых массивах.

Бренд	Модель
Proware	EP-D501-AA
	EP-2123-UA-R
RAIDON	GT1650-SB3
	GR3630-SB3
STARDOM	DR5-WBS3